

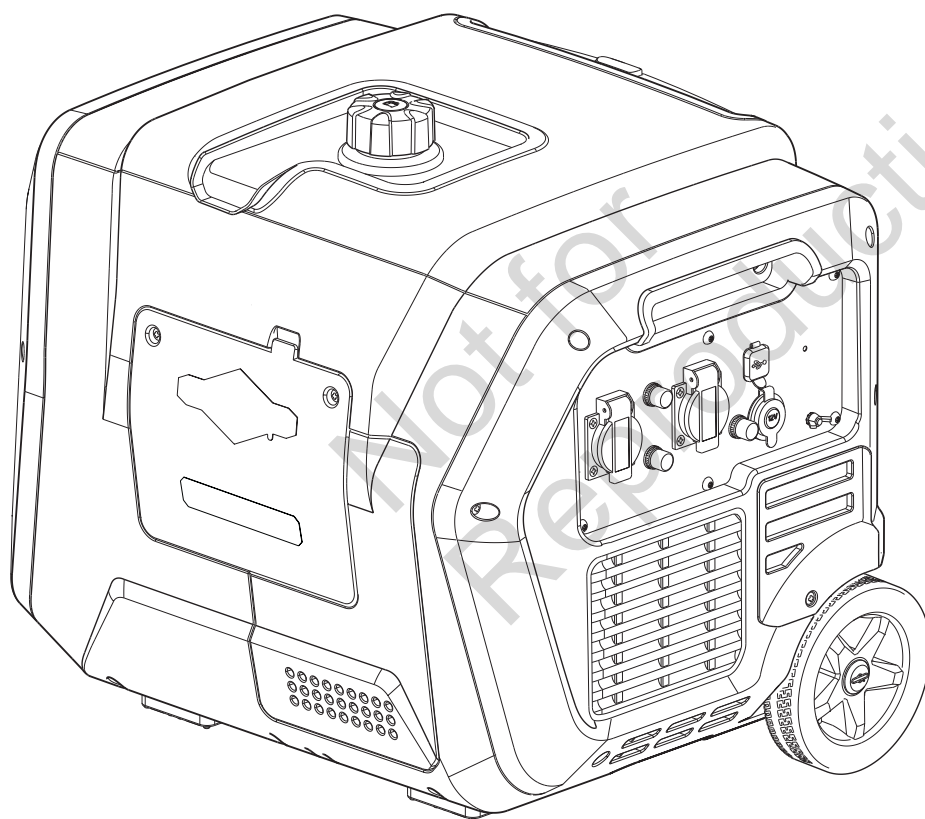

# P4500

## (030806-00)



en - English  
ar - العربية  
bg - български език  
cs - Čeština  
da - Dansk  
de - Deutsch  
el - Ελληνικά  
es - Español  
et - Eesti keel  
fi - Suomi  
fr - Français  
hr - Hrvatski  
hu - Magyar  
it - Italiano  
lt - Lietuvių k.  
lv - Latviešu  
nl - Nederlands  
no - Norsk  
pl - Polski  
pt - Português  
ro - Română  
sk - Slovenčina  
sl - Slovenščina  
sv - Svenska  
sw - Kiswahili  
tr - Türkçe

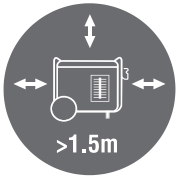
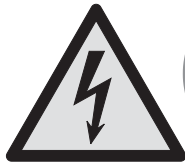

80086232



80086238

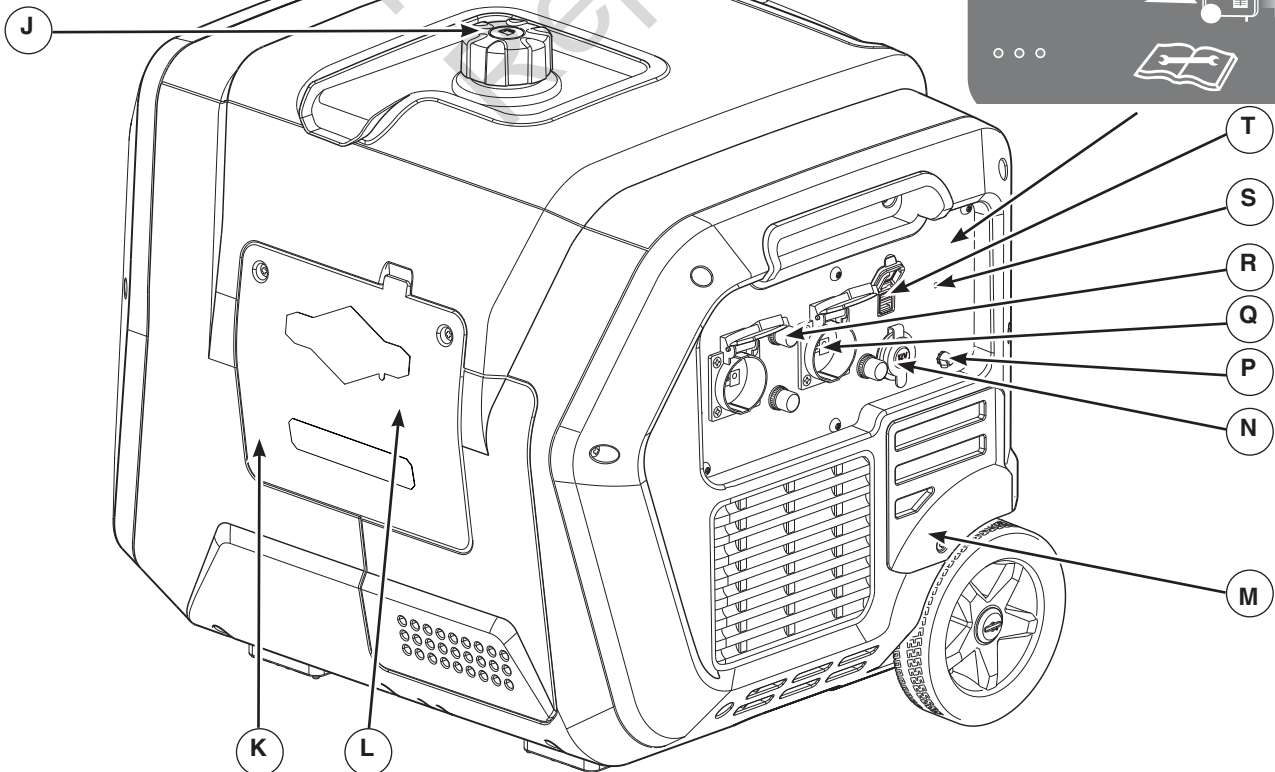
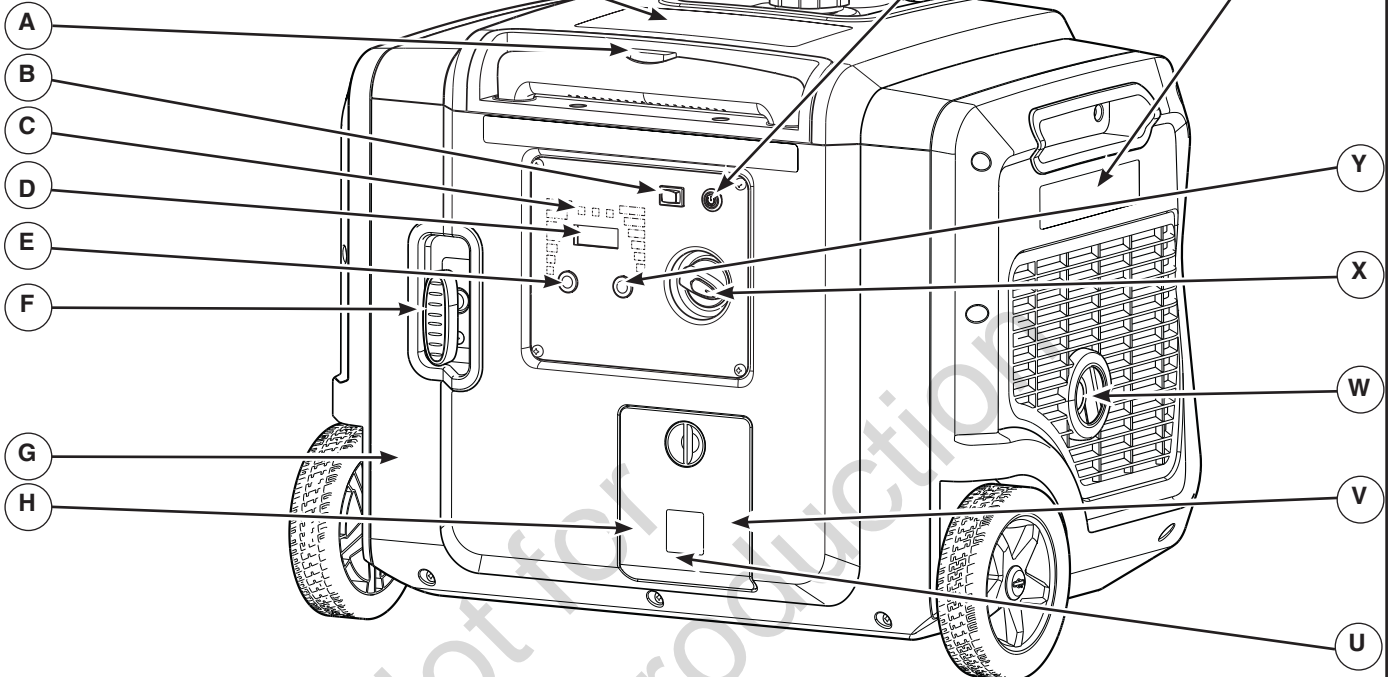

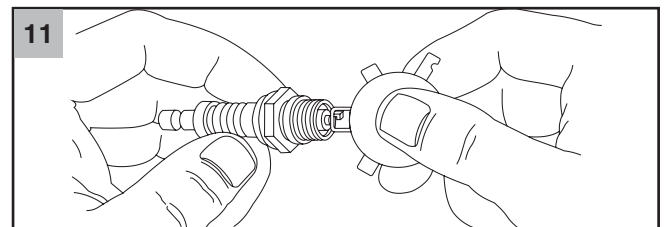
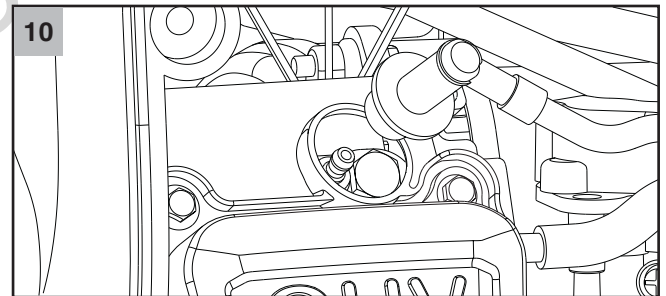
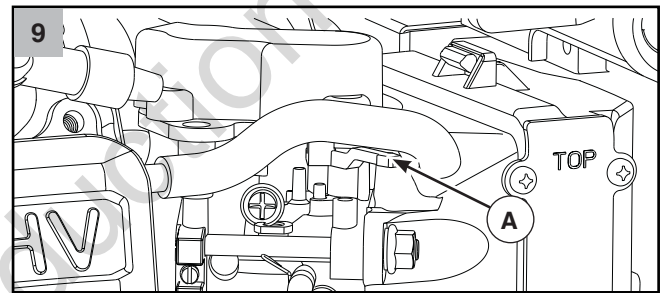
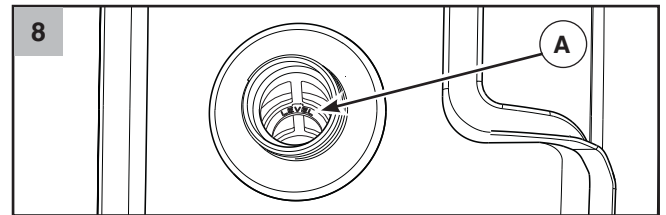
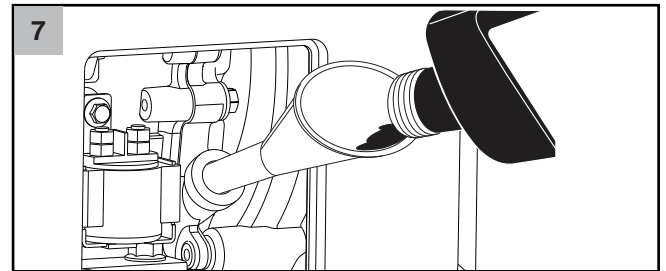
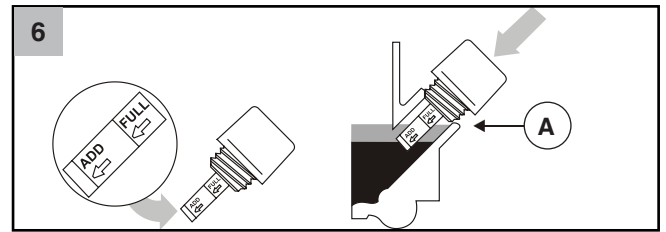
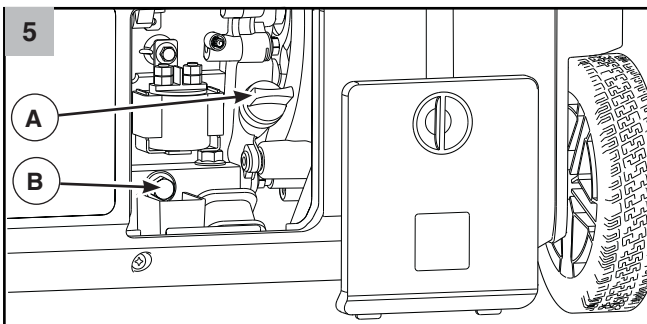
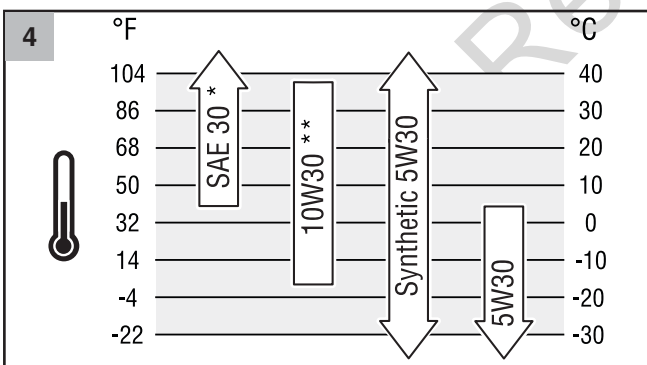
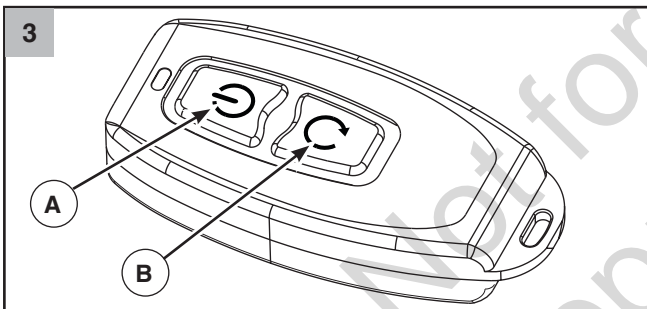
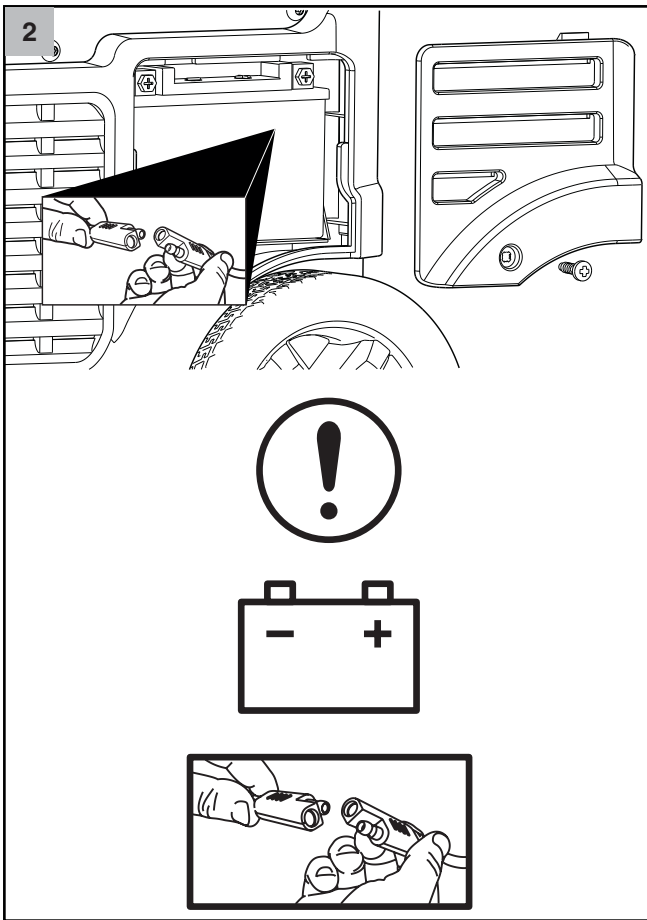

## Table of Contents

Safety and Control Symbols .....	4
Equipment Description .....	4
Features and Controls .....	5
Assembly .....	5
Operation .....	5
Maintenance .....	9
Storage .....	10
Troubleshooting .....	11
Specifications .....	11
Warranty .....	13

## Safety and Control Symbols

The safety alert symbol indicates a potential personal injury hazard. A safety symbol may be used to represent the type of hazard. **WARNING** indicates a hazard which, if not avoided, *could* result in death or serious injury. **CAUTION** indicates a hazard which, if not avoided, *could* result in minor or moderate injury. **NOTICE** indicates information considered important, but not hazard-related.



## European Office Contact Information

For questions regarding European emissions, please contact our European office at:

**Max-Born-Straße 2, 68519 Viernheim, Germany.**

## Equipment Description



**Read this manual carefully and become familiar with your outdoor generator. Know its applications, its limitations, and any hazards involved. Save these original instructions for future reference.**

The inverter generator is an engine-driven, revolving field, alternating and direct current (AC & DC) generator. The generator is designed to supply electrical power for operating compatible electrical lighting, appliances, tools and motor loads. The generator's revolving field is driven by a single-cylinder engine.

To move generator, press button and pull handle out. Press button to push handle back in.

The portable generator can be used to power outdoor items using an extension cord or to restore home power using a transfer switch. A transfer switch is a separate device installed by a licensed electrician that allows the portable generator to be cord connected, using the receptacle, directly into your home's electrical system. Install a manual transfer switch as soon as possible if generator will be used to provide home power restoration. The generator is not intended to supply systems that are legally required, for serious life safety or health hazards, or where lack of power hampers rescue of fire-fighting operations.

Every effort has been made to ensure that information in this manual is accurate and current. However, the manufacturer reserves the right to change, alter, or otherwise improve the generator and this document at any time without prior notice.

**NOTICE** If you have questions about intended use, contact an authorized service dealer. This equipment is designed to be used with Briggs & Stratton® authorized parts ONLY.

## System Ground

The generator has a system ground that connects the generator frame components to the ground terminals on the AC output receptacles. The generator neutral is floating (N), which means that the AC stator winding is isolated from the grounding fastener and the AC receptacle ground pins. Electrical devices, such as RCD, requiring a grounded neutral may not operate properly from this generator. Earthing of the generator is not required.

## Special Requirements

There may be regulations, local codes, or ordinances that apply to the intended use of the generator. Please consult a qualified electrician, electrical inspector, or the local agency having jurisdiction.



This generator is not intended to be used at a construction site or similar activity.

## EU Disposal



This symbol indicates the owner of batteries and electrical or electronic equipment shall not dispose of this product with unsorted municipal waste. This product should be disposed of in environmentally appropriate waste locations. Please contact Briggs & Stratton or your local retailer for additional disposal information.

## Features and Controls Figure 1

<b>A</b>	Retractable Handle	<b>N</b>	12 Volt DC Receptacle
<b>B</b>	Activate Switch	<b>P</b>	Grounding Fastener
<b>C</b>	Low Oil Indicator	<b>Q</b>	230 Volt AC, 16 Amp Receptacles
<b>D</b>	Hour Meter 	<b>R</b>	Circuit Breakers
<b>E</b>	QPT Button	<b>S</b>	Carbon Monoxide (CO) Shutdown Indicator Light
<b>F</b>	Recoil Starter	<b>T</b>	USB Ports
<b>G</b>	Identification Label	<b>U</b>	Oil Drain Plug (under cover)
<b>H</b>	Oil Service Cover	<b>V</b>	Oil Fill/Dipstick (under cover)
<b>J</b>	Fuel Cap	<b>W</b>	Spark Arrester Muffler/Exhaust
<b>K</b>	Maintenance Cover	<b>X</b>	Fuel Valve
<b>L</b>	Choke Lever (under cover)	<b>Y</b>	Main Reset 
<b>M</b>	Battery Cover	<b>Z</b>	On/Off Button

## Assembly

### Connect Battery Figure 2

You must connect battery to generator to enable electric or remote starting. The display panel, LED's and e-choke system are also powered by the battery.

1. Remove screw and panel from in front of battery.
2. Connect two pin connector from battery to generator.

### Pairing Remote Start Fob to the Generator Figure 1 3

The remote start fob needs to be paired with the generator to remotely start your generator. To pair the fob with the generator, follow the instructions below:

1. Press and hold the activate switch (1, **B**) for 10 seconds and the on/off button (1, **Z**) light will begin to flash blue.
2. Within 30 seconds, press and hold either button on the remote start fob (3) for 2 seconds. The on/off button (1, **Z**) light will blink rapidly 3 times signaling the remote start fob has been paired.

**NOTICE** All remote start fobs can be disconnected by pressing both the on/off button (1, **Z**) and activate switch (1, **B**) on the generator at the same time for 10 seconds.

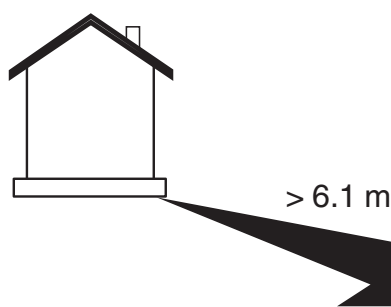

### Prevent Carbon Monoxide (CO) Poisoning

- Use outdoors at least 6.1 m from any home.
- Point exhaust away from all homes and occupied spaces.
- Install CO alarms inside your home.

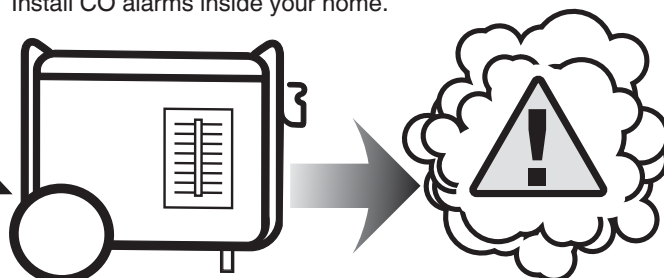

## Operation

### Step 1: Safe Location

Before starting the portable generator there are two equally important safety concerns regarding carbon monoxide poisoning and fire that must be addressed.

### Operation Location to Reduce the Risk of Carbon Monoxide Poisoning



**WARNING!** Engine exhaust contains carbon monoxide, a poisonous gas that could kill you in minutes. You cannot smell it, see it, or taste it.

Even if you do not smell exhaust fumes, you could still be exposed to carbon monoxide gas.

- Operate portable generator only outdoors, at least 6.1 m from occupied spaces with exhaust pointed away to reduce the risk of carbon monoxide accumulating.
- Install battery-operated carbon monoxide alarms or plug-in carbon monoxide alarms with battery back-up according to the manufacturer's instructions. Smoke alarms cannot detect carbon monoxide gas.
- Do not run portable generator inside homes, garages, basements, crawlspaces, sheds, or other partially enclosed spaces even if using fans or opening doors and windows for ventilation. Carbon monoxide can quickly build up in these spaces and can linger for hours, even after this product has shut off.
- Always point the engine exhaust away from occupied spaces.

If you start to feel sick, dizzy, weak, or your homes carbon monoxide alarm sounds while using this product, get to fresh air right away. Call emergency services. You may have carbon monoxide poisoning.

## Operation Location to Reduce the Risk of Fire



**WARNING!** Exhaust heat/gases could ignite combustibles, structures or damage fuel tank causing a fire, resulting in death or serious injury.

- Portable generator must be at least 1.5 m from any structure, overhang, trees, shrubs, or vegetation over 30.5 cm in height.
- Do not place portable generator under a deck or other type of structure that may confine airflow. Smoke alarm(s) must be installed and maintained indoors according to the manufacturer's instructions/recommendations.
- Carbon monoxide alarms cannot detect smoke.
- Do not place portable generator in manner other than shown.

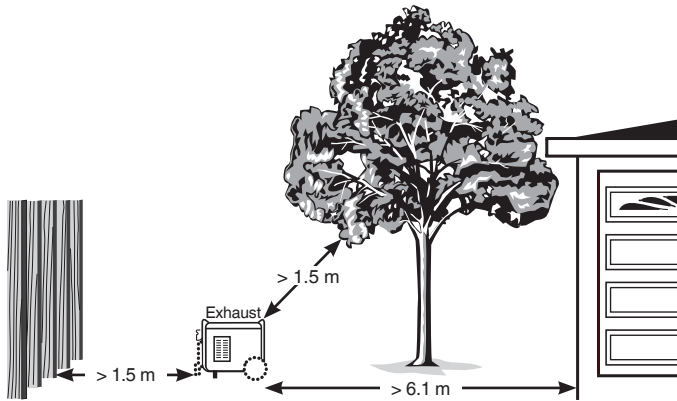

## Step 2: Oil and Fuel

### Oil Recommendations Figure 4

We recommend the use of Briggs & Stratton Warranty Certified oils for best performance. Other high-quality detergent oils are acceptable if classified for service SF or higher. Do not use special additives.

Outdoor temperatures determine the proper oil viscosity for the engine. Use the chart to select the best viscosity for the outdoor temperature range expected.

\* Below 4°C (40°F) the use of SAE 30 will result in hard starting.

\*\* Above 27°C (80°F) the use of 10W30 may cause increased oil consumption. Check oil level more frequently.

### Checking/Adding Engine Oil Figure 5 6 7

Oil level should be checked prior to each use or at least every 8 hours of operation. Keep oil level maintained.

1. Make sure generator is on a level surface.
2. Turn dial and open cover (5) over oil fill area.
3. Clean area around oil fill and remove dipstick.
4. Verify oil is at the full mark (6, A) on dipstick.
5. If needed, using oil funnel, slowly pour oil into oil fill opening (7) to full mark (6, A) on dipstick.

**NOTICE** Pause to permit oil to settle. Wipe dipstick clean each time oil level is checked. DO NOT overfill.

6. Replace and tighten dipstick.
7. Replace cover over oil fill area.

**NOTICE** Do not attempt to crank or start engine before it has been properly serviced with recommended oil. This could result in an engine failure.

## Add Fuel Figure 1 8

Fuel must meet these requirements:

- Clean, fresh, unleaded gasoline with a minimum of 91 RON (87 octane/87 AKI).
- Gasoline with up to 10% ethanol content is acceptable.

**NOTICE** Do not mix oil in gasoline or modify engine to run on alternate fuels. Do not use unapproved gasoline such as E15 and E85. Use of unapproved fuels could damage generator and voids warranty.

See *High Altitude* for 1,524 m and above.



**WARNING!** Fuel and its vapors are extremely flammable which could cause burns or fire resulting

in death or serious injury.

- Do not refuel or move during operation.
- Turn engine off and let it cool at least 2 minutes before removing fuel cap.
- Fill fuel tank outdoors. Do not spill fuel.
- Keep fuel away from sparks, open flames, pilot lights, heat, and other ignition sources.
- Check fuel lines, tank, cap and fittings frequently for cracks or leaks. Replace if necessary.
- Do not light a cigarette or smoke.
- Do not pour water on generator to put out fire.
- Only use a extinguisher rated for flammable liquids and electrical systems such as a powder extinguisher. Follow the instructions provided by fire extinguisher manufacturer before use.
- This generator is not for use in explosive atmospheres.
  1. Slowly remove fuel cap (1, J) to relieve pressure in tank.
  2. Slowly add unleaded fuel to max fill indicator (8, A) in fuel tank. Be careful not to fill above the indicator. This allows adequate space for fuel expansion.
  3. Install fuel cap and let any spilled fuel evaporate before starting engine.

### High Altitude

At altitudes over 1524 m, a minimum 89 RON (85 octane/85 AKI) fuel is acceptable. To remain emissions compliant, high altitude adjustment is required. Operation without this adjustment will cause decreased performance, increased fuel consumption, and increased emissions.

See an Authorized Briggs & Stratton dealer for high altitude adjustment information. Operation of the engine at altitudes below 762 m with the high altitude kit is not recommended.

### Transporting

When transporting equipment, turn fuel valve to off (⊖) position. Do not tip engine or equipment at angle which causes fuel to spill.

### Low Oil Indicator

The low oil indicator system is designed to prevent engine damage caused by not enough engine oil. If the engine oil level drops below a preset level, the red LED low oil indicator light comes on and an oil level switch will stop the engine. If the engine stops or the red LED low oil indicator light comes on when you press the activate switch, check the engine oil level.

### Step 3: Generator Start up **Figure 1 3 9**

Disconnect all electrical loads from the generator. Use the following start instructions:

1. Make sure unit is outdoors on a level surface.

**NOTICE** Failure to operate the unit on a level surface may cause the unit to shut down.

2. Turn fuel valve (1, X) clockwise to the on (🛢️) position.

#### Wireless Remote Starting

3. Press and hold on/off button (3, A) for one second on remote start fob to activate generator.
4. Within 5 seconds, press and hold start button (3, B) for one second. The on/off button on generator will blink blue when a signal is received and generator will start.

**NOTICE** If the generator failed to start, the generator on/off button will turn red for 5 seconds, then blink green for up to one minute. Repeat step 4.

#### Manual or Electric Starting

3. Press activate switch (1, B) to turn on display. On/off button (2, Z) will blink green for up to one minute.

**NOTICE** If on/off button doesn't blink green, battery is not connected or too low to start generator.

**NOTICE** This unit is equipped with an e-choke system. An e-choke system means there is no manual priming or choking required as long as battery is connected and charged.

- 4A. **For electric starting;** press and hold on/off button (2, Z) for one second while it's blinking green to start generator. Once generator starts, on/off button will turn blue indicating generator is ready for use.

**NOTICE** If generator failed to start, on/off button will turn red for 5 seconds, then blink green for up to one minute. Repeat step 4A.

- 4B. **For manual starting;** grasp recoil (1, F) and pull slowly until slight resistance is felt. Then pull rapidly to start engine. The e-choke will still engage with a low battery.

**NOTICE** If generator continues not to start, your battery may be discharged too low and you will need to manually choke engine. Remove maintenance cover and position choke lever (9, A) to middle position. The e-choke will automatically turn choke off once generator starts. Reinstall maintenance cover.

**NOTICE** If engine starts but fails to run, see *Low Oil Indicator*.

#### Remote Start Lockout

The remote start can be locked out so that your generator can not be started remotely. To lock out the remote start, press activate switch (1, B) to turn on display, then press and hold the on/off button (1, Z) on the generator for 10 seconds. The on/off light will then blink red three times signifying remote start function is locked out. To unlock, repeat.

Pressing either button on the remote start fob, the on/off button will blink red 3 times when locked and will blink blue 3 times when unlocked.

### QPT™ (QUIET POWER TECHNOLOGY™) **Figure 1**

This feature improves fuel economy. When QPT switch (E) is turned ON, the engine speed will increase as electrical loads are connected, and decreased as electrical loads are removed.

With the switch off, the engine will run at a higher speed.

#### To Restore Home Power Using a Transfer Switch

Connections to your home's electrical system must use a manual transfer switch installed by a qualified electrician. The connection must isolate the generator power from the utility power and comply with all applicable laws and electrical codes.

#### To Restore Power Using Extension Cords

Generator may only be loaded up to rated power under the rated conditions as shown on unit data tag. Reduce load when using generator outside of rated conditions. Use only high quality, well-insulated extension cables in accordance with IEC 60245-4 with the generator's 230 Volt AC outlets. Inspect extension cables before each use. Check that all extension cables are suitably rated and are not damaged. When using extension cords under 40° C, the total length of cords for a cross section of 1.5 mm<sup>2</sup> should not exceed 50 m or for a cross section of 2.5 mm<sup>2</sup> should not exceed 80 m.



**WARNING!** Damaged or overloaded extension cords could overheat, arc, and burn resulting in death or serious injury.

- Electrical equipment, including cables and plug connections, should not be defective.
  1. Install carbon monoxide alarm(s).
  2. When operating generator with extension cords, make sure it is located in an open, outdoor area, at least 6.1 m from occupied spaces with exhaust pointed away.
  3. Extension cords running directly into home, powering indoor items IS NOT RECOMMENDED.



**WARNING!** Engine exhaust contains carbon monoxide, a poisonous gas that could kill you in minutes. You cannot smell it, see it, or taste it. Even if you do not smell exhaust fumes, you could still be exposed to carbon monoxide gas.

- Extension cords running directly into the home increase your risk of carbon monoxide poisoning through openings.
- If an extension cord running directly into the home is used to power indoor items, the operator recognizes that this increases the risk of CO poisoning to people inside the home and assumes that risk.
- 4. Install a manual transfer switch as soon as possible if generator will be used to provide home power restoration.

**230 Volt AC, 16 Amp Receptacles Figure 1**

Use receptacles (Q) to operate 230 Volt AC, single-phase, 50 Hz electrical loads requiring up to 3,680 watts (3.68 kW) at 16 Amps of current.



**WARNING!** Generator voltage could cause electrical shock or burn resulting in death or serious injury.

- Do not touch bare wires or receptacles.
- Do not use generator with electrical cords which are worn, frayed, bare or otherwise damaged.
- Do not operate generator in the rain or wet weather.
- Do not handle generator or electrical cords while standing in water, while barefoot, or while hands or feet are wet.
- Do not allow unqualified persons or children to operate or service generator.
- Keep children a safe distance from generator.

**12 Volt DC Receptacle Figure 1**

The maximum current available for the 12 Volt DC receptacle (N) is 60 Watts (5 Amps). A DC circuit breaker protects this receptacle from overloads. If an overload occurs, the circuit breaker will trip (push button pops out). Wait a few minutes and push the button in to reset the circuit breaker.

**5 Volt DC USB Ports Figure 1**

The maximum combined current available for the USB ports (T) is 2.1 Amps at 5 Volts. The USB port allows you to recharge most USB powered devices with a USB charging cable (not included).

**NOTICE** For maximum output when charging Apple devices, use the bottom USB port.

**NOTICE** For charging ITE (Information Technology Equipment) only.

**Power Use** ⚡

The power use monitor indicates percentage of total generator load using LED's. The first green LED indicates generator is operating normally or producing more than 5% load. The fourth green LED comes on after 50% load is reached. The last yellow LED comes on after 100% load is reached.

**Output Indicator OK!**

The green LED output indicator light comes on when generator is operating normally. It indicates that generator is producing power at receptacles. It will also start flashing red if you start to overload generator.

**Overload Alarm Figure 1**

The red LED overload alarm light comes on and cuts power to receptacles if you overload generator. The output indicator light will also go off. If generator was overloaded, you must turn off and unplug all electrical loads, press Main Reset button (Y) on generator control panel and then plug in and restart electrical loads one at a time to continue in normal operating mode.

**Carbon Monoxide (CO) Shutdown System Figure 1**

Automatically shuts down the engine when harmful levels of carbon monoxide accumulate around the generator or a CO shutdown system fault occurs. After shutdown, the indicator light (S) will blink for at least five minutes per the chart below.

The CO shutdown system DOES NOT replace carbon monoxide alarms. Install battery-powered carbon monoxide alarm(s) in your home. Do not run generator in enclosed areas.

Color/Pattern	Description
Red •• •• 	Carbon monoxide accumulated around generator. Move generator to an open, outdoor area 6.1 m from occupied spaces with exhaust pointed away. Automatic shutdown is an indication generator was improperly located. Air out premises (e.g. open windows and doors) before reoccupying.  If you start to feel sick, dizzy, weak, or your homes carbon monoxide alarm sounds while using this product, get to fresh air right away. Call emergency services. You may have carbon monoxide poisoning.
Blue •••• 	CO shutdown system fault occurred*. See Briggs & Stratton authorized service dealer.

\*Blue light will blink for five seconds at the startup of generator to show the CO shutdown system is functioning properly.

**Step 5: Generator Shut Down Figure 1 3**

1. Turn off and unplug all electrical loads from generator panel receptacles. Never stop engine with electrical devices plugged in and turned on.
2. Let engine run at no-load for one minute to stabilize internal temperatures of engine and generator.
3. Press either button on the remote start fob (3) or press the on/off button (1, Z) on the generator.



# Maintenance

## Maintenance Schedule

Follow hourly or calendar intervals, whichever occurs first. More frequent service is required when operating in adverse conditions.

<b>First 5 Hours</b>
<ul style="list-style-type: none"><li>• Change engine oil</li></ul>
<b>Every 8 Hours or Daily</b>
<ul style="list-style-type: none"><li>• Clean debris</li><li>• Check engine oil level</li></ul>
<b>Every 25 Hours or Yearly</b>
<ul style="list-style-type: none"><li>• Clean engine air filter<sup>1,2</sup></li></ul>
<b>Every 50 Hours or Yearly</b>
<ul style="list-style-type: none"><li>• Inspect muffler and spark arrester<sup>1</sup></li></ul>
<b>Every 100 Hours or Yearly</b>
<ul style="list-style-type: none"><li>• Change engine oil<sup>1</sup></li></ul>
<b>Yearly</b>
<ul style="list-style-type: none"><li>• Replace engine air filter<sup>1,2</sup></li><li>• Replace spark plug</li></ul>

<sup>1</sup> Service more often under dirty or dusty conditions.

<sup>2</sup> See authorized service dealer.

## General Recommendations

Regular maintenance will improve performance and extend the life of the outdoor generator. See any Briggs & Stratton Authorized Service Dealer for service. Installation and major repair work should only be performed by specifically trained personnel.

The generator's warranty does not cover items that have been subjected to operator abuse or negligence. To receive full value from the warranty, the operator must maintain the generator as instructed in this manual.



**WARNING!** To ensure machine safety, use only original spare parts from the manufacturer or approved by the manufacturer. Should you have questions about replacing components on your generator, please visit our website at **BRIGGSandSTRATTON.COM**.



**CAUTION** Excessive high or low operating speeds could result in minor injury. Do not tamper with governor spring, links or other parts to change speed. Do not modify generator in any way.

## EU Stage V: CO2 Values

CO2 values of Briggs & Stratton Type Approved engines can be found at BriggsandStratton.com by typing CO2 into the search bar.

## Battery Maintenance Figure 2

The generator is equipped with an automatic battery charging circuit that charges the battery while the engine is running. If the generator isn't used frequently, the battery should be connected to a trickle charger or battery maintainer (not included) to keep it properly charged.

1. Remove panel from in front of the battery.
2. Disconnect the two pin connector from the battery to the generator.

**NOTICE** Do not exceed 1.5 Amp charging rate.

3. Follow the instructions included with the trickle charger or battery maintainer.

## Engine Maintenance

### Changing Engine Oil Figure 5 6 7



**CAUTION** Avoid prolonged or repeated skin contact with used motor oil. Used motor oil has been shown to cause skin cancer in certain laboratory animals. Thoroughly wash exposed areas with soap and water.



KEEP OUT OF REACH OF CHILDREN. DON'T POLLUTE. CONSERVE RESOURCES. RETURN USED OIL TO COLLECTION CENTERS.

Change oil while engine is warm from running, as follows:

1. Remove cover over the oil fill area.
2. Remove oil drain plug (**5, B**) and drain oil completely into a suitable container.
3. Reinstall oil drain plug and tighten securely. Remove dipstick (**5, A**).
4. Using an oil funnel, slowly pour recommended oil (about 20 oz. (0.6 l)) into oil fill opening (**7**). Pause to permit oil to settle. Fill to Full mark (**6, A**) on dipstick.
5. Wipe dipstick clean each time oil level is checked. Do not overfill.
6. Reinstall dipstick. Tighten cap securely.
7. Wipe up any spilled oil.
8. Replace cover over oil fill area.

## Service Spark Plug Figure 1 10 11

Changing the spark plug will help your engine to start easier and run better.

1. Loosen the two maintenance cover (1, K) screws and remove the maintenance cover.
2. Clean area around spark plug and remove spark plug boot (10).
3. Remove spark plug and inspect spark plug.
4. Replace spark plug if electrodes are pitted, burned or porcelain is cracked. Use the recommended replacement spark plug. See *Common Service Parts*.
5. Check electrode gap (11) with wire feeler gauge and reset spark plug gap to recommended gap if necessary (see *Specifications*).
6. Install spark plug and tighten firmly. Reinstall spark plug boot.
7. Reinstall maintenance cover and hand tighten screws.

### Inspect Spark Arrester

Inspect spark arrester for damage or carbon blockage. If damage is found or cleaning is needed, see a Briggs & Stratton Authorized Service Dealer.



**WARNING!** Contact with muffler area could cause burns resulting in serious injury.

- Pay attention to the warnings on the generator.
- Do not touch hot parts.

## Storage

If storing the unit for more than 30 days, use the following guidelines to prepare it for storage.

### Long Term Storage Instructions

1. Clean the generator as outlined in *Cleaning*.
2. Change engine oil while engine is still warm, drain oil from crankcase. Refill with recommended grade. See *Changing Engine Oil*.
3. Treat or drain fuel from generator as fuel can become stale when stored over 30 days.

Stale fuel causes acid and gum deposits to form in the fuel system or on essential carburetor parts. To keep fuel fresh, use a fuel stabilizer.

There is no need to drain gasoline from the engine if a fuel stabilizer is added according to instructions. Run the engine for 2 minutes to circulate the stabilizer throughout the fuel system before storage.

If gasoline in the engine has not been treated with a fuel stabilizer, it must be drained into an approved container. Then run the engine until it stops from lack of fuel. The use of a fuel stabilizer in the storage container is recommended to maintain freshness.



**WARNING!** Fuel and its vapors are extremely flammable and explosive which could cause burns, fire or explosion resulting in death or serious injury.

- When storing fuel or equipment with fuel in tank, store away from furnaces, stoves, water heaters, clothes dryers or other appliances that have pilot light or other ignition source because they could ignite fuel vapors.
  - When draining fuel, turn generator engine off and let it cool at least 2 minutes before removing fuel cap. Loosen cap slowly to relieve pressure in tank. Drain fuel tank outdoors. Keep fuel away from sparks, open flames, pilot lights, heat, and other ignition sources.
  - Check fuel lines, tank, cap and fittings frequently for cracks or leaks. Replace if necessary.
4. Charge battery as outlined in *Battery Maintenance*.
  5. Store generator in clean, dry area and cover with a suitable protective cover that does not retain moisture.



**WARNING!** Storage covers could cause a fire resulting in death or serious injury.

- Do not place a storage cover over a hot or running generator. Let equipment cool for a sufficient time before placing the cover on the equipment.

# Troubleshooting

Problem	Cause	Correction
Engine is running, but no AC output is available.	<ol style="list-style-type: none"> <li>1. One of the circuit breakers is open.</li> <li>2. Poor connection or defective cord set.</li> <li>3. Connected device is bad.</li> <li>4. Red LED light is steady. Generator is overloaded or overheated.</li> </ol>	<ol style="list-style-type: none"> <li>1. Reset circuit breaker.</li> <li>2. Check and repair.</li> <li>3. Connect another device that is in good condition.</li> <li>4. See <i>Generator Capacity</i>. Press MAIN RESET  button on control panel.</li> </ol>
Engine runs well at no-load but “bogs down” when loads are connected.	<ol style="list-style-type: none"> <li>1. Generator is overloaded.</li> </ol>	<ol style="list-style-type: none"> <li>1. See <i>Generator Capacity</i>.</li> </ol>
Engine will not start; starts and runs rough or shuts down when running.	<ol style="list-style-type: none"> <li>1. Fuel valve is in off (☹) position.</li> <li>2. Low oil indicator light comes on. Low oil level.</li> <li>3. Dirty air cleaner.</li> <li>4. Out of fuel.</li> <li>5. Spark plug wire not connected to spark plug.</li> <li>6. Flooded with fuel.</li> </ol>	<ol style="list-style-type: none"> <li>1. Turn fuel valve to on (☺) position.</li> <li>2. Fill crankcase to proper level or place generator on level surface.</li> <li>3. Clean or replace air cleaner.</li> <li>4. Fill fuel tank.</li> <li>5. Connect wire to spark plug.</li> <li>6. Wait 5 minutes and re-crank engine.</li> </ol>
Engine shuts down and CO Guard LED blinks red (•• ••).	<ol style="list-style-type: none"> <li>1. Generator improperly located.</li> </ol>	<ol style="list-style-type: none"> <li>1. Move generator to an open, outdoor area. Air out premises (e.g. open windows and doors) before reoccupying. See <i>CO Guard Carbon Monoxide (CO) Shutdown System</i>.</li> </ol>

For all other issues, see a Briggs & Stratton authorized dealer.

## Specifications

Starting Wattage*	4,500
Rated Wattage**	3,700
AC Current	
at 230 Volts	16.1 Amps
at 12 Volts DC	5.0 Amps
at 5 Volts DC	2.1 Amps
Frequency	50 Hz
Phase	Single Phase
Displacement	224 cc (13.7 cu. in.)
Spark Plug Gap	0.7-0.8 mm (0.028-0.031 in.)
Fuel Capacity	13.25 Liters (3.5 U.S. Gallons)
Oil Capacity	0.6 Liters (20 Ounces)

## Common Service Parts

Spark Plug	84001980
Engine Oil Bottle	100028
Synthetic Oil Bottle	100074

For a full list of parts and diagrams, please visit [BRIGGSandSTRATTON.COM](http://BRIGGSandSTRATTON.COM).

\* The momentary electrical current the generator can provide to start electric motors, per Briggs & Stratton 628K. It does not represent the power required to continuously run electrical loads. It is the maximum current that can momentarily be supplied when starting a motor, multiplied by the generator’s rated voltage.

\*\* Generator per EN ISO 8528-13:2016, Reciprocating internal combustion engine driven generating sets- Part 13: Safety.

Not for  
Reproduction

## BRIGGS & STRATTON PRODUCTS WARRANTY POLICY

### Limited Warranty

Briggs & Stratton warrants that, during the warranty period specified below, it will repair or replace, free of charge, any part that is defective in material or workmanship or both. Transportation charges on product submitted for repair or replacement under this warranty must be borne by purchaser. This warranty is effective for and is subject to the time periods and conditions stated below. For warranty service, find the nearest Authorized Service Dealer in our dealer locator map at [www.briggsandstratton.com](http://www.briggsandstratton.com). The purchaser must contact the Authorized Service Dealer, and then make the product available to the Authorized Service Dealer for inspection and testing.

**There is no other express warranty. Implied warranties, including those of merchantability and fitness for a particular purpose, are limited to the warranty period listed below, or to the extent permitted by law.** Liability for incidental or consequential damages are excluded to the extent exclusion is permitted by law. Some states or countries do not allow limitations on how long an implied warranty lasts, and some states or countries do not allow the exclusion or limitation of incidental or consequential damages, so the above limitation and exclusion may not apply to you. This warranty gives you specific legal rights and you may also have other rights which vary from state to state or country to country.\*\*

### WARRANTY PERIOD

Consumer Use	Commercial Use
36 months ▲	12 months

▲ Battery (if equipped) 3 months consumer use, none commercial use.

\*\* In Australia - Our goods come with guarantees that cannot be excluded under the Australian Consumer Law. You are entitled to a replacement or refund for a major failure and for compensation for any other reasonably foreseeable loss or damage. You are also entitled to have the goods repaired or replaced if the goods fail to be of acceptable quality and the failure does not amount to a major failure. For warranty service, find the nearest Authorized Service Dealer in our dealer locator map at [BRIGGSandSTRATTON.COM](http://BRIGGSandSTRATTON.COM), or by calling 1300 274 447, or by emailing or writing to [salesenquires@briggsandstratton.com.au](mailto:salesenquires@briggsandstratton.com.au), Briggs & Stratton Australia Pty Ltd, 1 Moorebank Avenue, NSW, Australia, 2170.

The warranty period begins on the date of purchase by the first retail or commercial consumer. "Consumer use" means personal residential household use by a retail consumer. "Commercial use" means all other uses, including use for commercial, income producing or rental purposes. Once a product has experienced commercial use, it shall thereafter be considered as a commercial use product for purposes of this warranty.

Save your proof of purchase receipt. If you do not provide proof of the initial purchase date at the time warranty service is requested, the manufacturing date of the product will be used to determine the warranty period. Product registration is not required to obtain warranty service on Briggs & Stratton products.

### ABOUT YOUR WARRANTY

Warranty service is available only through Briggs & Stratton Authorized Service Dealers. Most warranty repairs are handled routinely, but sometimes requests for warranty service may not be appropriate. This warranty covers only defects in materials or workmanship. It does not cover damage caused by improper use or abuse, improper maintenance or repair, normal wear and tear, or stale or unapproved fuel.

**Improper Use and Abuse** - The proper, intended use of this product is described in the Operator's Manual. Using the product in a way not described in the Operator's Manual or using the product after it has been damaged will not be covered under this warranty. Warranty coverage will also not be provided if the serial number on the product has been removed or the product has been altered or modified in any way, or if the product has evidence of abuse such as impact damage or water/chemical corrosion damage.

**Improper Maintenance or Repair** - This product must be maintained according to the procedures and schedules provided in the Operator's Manual, and serviced or repaired using genuine Briggs & Stratton parts or equivalent. Damage caused by lack of maintenance or use of non-original parts is not covered by warranty.

**Normal Wear and Tear** - Like most mechanical devices, your unit is subject to wear even when properly maintained. This warranty does not cover repairs when normal use has exhausted the life of a part or the equipment. Maintenance and wear items such as filters, belts, cutting blades, and brake pads (except engine brake pads) are not covered by warranty due to wear characteristics alone, unless the cause is due to defects in material or workmanship.

**Stale or Unapproved Fuel** - In order to function correctly, this product requires fresh fuel that conforms to the criteria specified in the Operator's Manual. Engine or equipment damage caused by stale fuel or the use of unapproved fuels (such as E15 or E85 ethanol blends) is not covered by warranty.

**Other Exclusions** - This warranty excludes damage due to accident, abuse, modifications, alterations, improper servicing, freezing or chemical deterioration. Attachments or accessories that were not originally packaged with the product are also excluded. There is no warranty coverage on equipment used for primary power in place of utility power or on equipment used in life support applications. This warranty does not include used, reconditioned, second-hand, or demonstration equipment or engines. This warranty also excludes failures due to acts of God and other force majeure events beyond the manufacturer's control.

80088366EN (Rev. A)

## 1 لكشلا مكحتلا رصانعو تازيما

<b>A</b>	يشامكنا عارذ	<b>N</b>	أطولوف 12 دهج وذ سبقم
<b>B</b>	لي عفتلا حاتفم	<b>P</b>	ضيرأت تبثم
<b>C</b>	تيزلا ضرافخنا رشؤم	<b>Q</b>	ددرتم رايت طولوف 230 ريبمأ 16 سباقم
<b>D</b>	تاعاسلا سايقم	<b>R</b>	قرئادلا عطاوق
<b>E</b>	QPT رز	<b>S</b>	فاقي رشؤم حابصم نوبركلا ديسكأ لوأ لي غشت
<b>F</b>	دادتال لي غشت ئداب	<b>T</b>	USB نذفانم
<b>G</b>	في رعتلا قصلم	<b>U</b>	تيزلا في رصت عداس (ءاطغل لفسأ)
<b>H</b>	قنايص عحتف ءاطغ تيزلا	<b>V</b>	سايق اصع/تيزلا ئبعت (ءاطغل لفسأ) تيزلا يوتسم
<b>J</b>	ئبعت عحتف ءاطغ دوقولا	<b>W</b>	ررشلا عنام توص متاك/مداع
<b>K</b>	قنايصال ءاطغ	<b>X</b>	دوقولا مامص
<b>L</b>	لفسأ) قنخل عارذ (ءاطغل)	<b>Y</b>	يس يئرلا طبضلا ءداع
<b>M</b>	في راطبل ءاطغ	<b>Z</b>	فاقي لي غشتال رز لي غشتال

## عيمي جتلا

### 2 لكشلا في راطبل لوصو

لي غشتال نيكمتل دلوملاب في راطبل لي صوت لكي ل عجي ضررلا ءحول ديوزت متي امك. دعب نع لي غشتال وأ ئبهرهلا في راطبل لالغ نم ققاطلاب ينورتكلال قنخل ماظنو LED تارشؤم و

1. في راطبل مامأ نم ءحوللاو يغربلا كفب مق.
2. لي في راطبل نم ريماسملا ئئانث لوصوملا لي صوتب مق. دلوملا.

### ديعبلا لي غشتال ءدب تانحيتافملا ءلسلس نارقإ

#### 3 1 لكشلا دلوملاب

ءدبل دلوملاب دعب نع ءدبل حيتافملا ءلسلس نارقإ عجي عبتا، دلوملاب حيتافملا ءلسلس نارقإ. دعب نع دلوملا لي غشتال ءي: تاملتال تامي عتلا:

1. ءدمل (1, B) لي عفتلا حاتفم لي ع رارمتسال عم طغضا (1, Z) لي غشتال فاقلي لي غشتال رز حابصم ءبسي و ناوٲ قرزألا نوللاب ضيرمولأ في
2. لي ع رز يأ لي ع رارمتسال عم طغضا، ءي ناث 30 نوضغ في ضومويس. ني تي ناث ءدمل (3) دعب نع ءدبل حيتافملا ءلسلس تارم 3 ءعرب (1, Z) لي غشتال فاقلي لي غشتال رز حابصم دعب نع ءدبل حيتافملا ءلسلس نارقإ لامتكأ لي لآري شم

دعب نع ءدبل حيتافملا لسلس عيمي ج لصف نم مي ءظحال حاتفم و (1, Z) لي غشتال فاقلي لي غشتال رز لي ع طغضلاب ناوٲ 10 ءدمل ءسفن تقولا في دلوملا لي ع (1, B) لي عفتال

## لي غشتال

### نم آل عقوملا: 1 ءوطخل

نيرمأ في انعال نم دب ال، لوملا لي غشتال ءدب لب قلع تي امي ءملا سلاب ناطب تري و ءي مهال في ني يواسم قئارحل عال دنان و نوبركلا ديسكأ لوأ ماستلاب

نوبركلا ديسكأ لوأ ماستلاب رطخ نم دحل لي غشتال نم

نوبركلا ديسكأ لوأ لي ع كرحملا مداع يوتحي! ري نحت، كنكم ي الو. ءدوعم قئاقدي في كلقتي دق ماس زاغ وهو مداعال ءرخبأ مشتمل نؤو يتحف. ءقوٲت وأ ءتيؤر وأ ءمش، نوبركلا ديسكأ لوأ زاغل اضرعم لازت ال نوكت دق

- طقف ءي جراخل نكامأ في لمحلل لباقلا دلوملا لي غشتال عجي ءوررض عم ءلوهألم نكامأ نم لقالا لي ع راتمأ 6.1 دعب لي ع نوبركلا ديسكأ لوأ مكارتر رطاخ نم دحلل آدي ع مداعال ءي جوت لمعت نوبركلا ديسكأ لوأ دوجو راننؤ ءزهجأ بي كرتب مق في طاي تءا في راطب عم ءبرهكل سبقم لمعت وأ في راطبلاب ناخدلا تاراننؤ لي ع رذعتي نؤ. ءع نصلملا ءكرشال تامي لعتل آقفو نوبركلا ديسكأ لوأ زاغ فشك
- فق اووم وأ لزانملا لخاد لمحلل لباقلا دلوملا لي غشتال مق ت ال رئاظح وأ ني زختلا نكامأ وأ ضرألا تحت راوألأ وأ تاراي سلا مءدختسا دنع يتح أي ئزج ءقل عملا نكامأ نم اءريغ وأ روي طلا لوأ مكارتي دقف. ءي وهتلل نفاونلاو باوألأ حتف وأ حوارملا تاعاسل اقل اع يقبي و نكامأ هذه في ءعرب نوبركلا ديسكأ جت نملا اذ لي غشتال فاقلي دعب يتح ءلوهألم نكامأ نع آدي عب أمئاد كرحملا مداع ءجو

لوأ نم ري نحتلا زاهج رصراً وأ نهو وأ راود وأ ءاي عاب رعشت تءب اذ جت نملا اذ مءدختسا ءانثأ ءي بنت لزنملا في نوبركلا ديسكأ تامءب لصلتاو. روفلا لي ع يقن ءاوه ءب ناكم لي لقت نافع نوبركلا ديسكأ لوأ ببسب ماستلل ضرعتت دق ئراوطل

### نوبركلا ديسكأ لوأ ماستلاب عنم

- 6.1 دعب لي ع ءي جراخل نكامأ لي في مءدختسال لل لزنم يأ نم راتم
- ءلوهألم نكامأ نع آدي ع مداعال ءجو
- كل لزنم لخاد نوبركلا ديسكأ لوأ راننؤ ءزهجأ ب ك



## دعم العمل فصول



يُراد يلع حبصتلا ةي انعب ليلدلا اذه ةءارق يجرى اءوي قو اهتام ادختسا يلع فءرعت .ي جراخل دلوملاب تامي لعلتلا هذهب ظفتحا .اهب ققلعتم رطاخم ةي أو لبقتسمل ي ف اهيل! عو جزلل ةي لصلأا

راؤم راود لاجم وذ رشابم و ددرتم رايت دلوم وه سكاغلا دلوملا ةي ءابره كلال ققاطلا ريفوتل أمصم دلوملا دعي . كرحمب ةي ءابره كلال تاكرحملا لامحأو تادعمل او ةزهجألاو ةءاضإلا ليغشتل ي داحأ كرحم لال خ نم دلوملل راودلا لاجملا ةرادإ متت . ةققاوتسملا ةناو طسألا .

طغضا ، جراخلل ضربقملا بحساو زللا يلع طغضا ، دلوملا لقنل دءعضوم يلى ضربقملا ةءاعل زللا يلع .

ةي جراخ رصانع ليغشتل لمحلل لباقللا دلوملا مادختسا نكمي مادختساب ةي لزنملا ققاطلا ةءاعتسا وأ ديومت كللس مادختساب ي ءابره كه بركري لصفنم زاهج ليوحتلا حاتفم . ليوحت حاتفم ءابره كلال ماظنل لمحلل لباقللا دلوملا ليصوتب حمسي دمتعم حاتفم بيكرت بجي . سببقم مادختساب ةرشابم كلالسألاب لزنملا ي ةقاطلا ريفوتل دلوملا مادختسا ةلاح ي ف نكمم تقو برقأ ي ف يويد ليوحت ةيلزنملا .

تاءارجإ بوجوب أنوناق ةبلاطملا ، ةقاطلاب ةزهجألا دادمل صرخم ريغ دلوملا شيح وأ ةايحل يلع ةريطخ تانيدهت وأ ةحصلا يلع رطاخملا بسبب ةملاس ققارحل ءحفاكم وأ ةقاطلاب ةققلعتم لائقنالا تاي لمع ي ف صقن دجوي

اذه ي ف ةءراول تامولعمل نوكت أنامضل نكمم دهج لك لذب مت ةعنصملا ءكشرلل ظفتحت ، كل لذ عمو . ةشي دحو ةققي قد ليلدلا ي ف ةققي ثوللا هذهو جتنملا نيسحت وأ لي دعت وأ ربيغ ي ف قحلاب ق بسم راعش! نود تقو ي

صصخملا مادختسالا لوح ةقئسأ ةي كيدل تنك انذا ةظحام عطقب مادختسالا ممصم ةدعمللا هذو . دمتعم ةمدخ ليكوب لصلتاف طقف Briggs & Stratton® نم ةدمتعمل رايغل

### ضيرأتل ماظن

فارطأب دلوملا راطل تانوكم لاصوي ضيرأتل ماظنل دوزم دلوملا دي اجم . ددرتملا راي تال جرخ سباقم ي ف ةي ضرألا ليصوتلا راي تال نم تباثل ءزجال جرعت أن ينع ي امم (N) و فطي دلوملا سببملا ي ضرألا ريماسم نعو ي ضرألا تباثل نعو لوزعم ددرتملا لثم ، ةي ءابره كلال ةزهجألا لمعت ال دق . ددرتملا راي تال لبقتسمل ال . دلوملا اذه نم ديج لكشب ي ضرألا دي اجم بلطتت ي تال RCD . هضيرأتل دلوملا اذه بلطتي .

### ءصاخ تابلطتم

تاميلعت وأ ةيلحم نيناووق وأ ةيم يظنن حائلو كانه نوكت دق ينف ةراشتسا يجرى . دلوملل صصخملا مادختسالا يلع قبطنت كلت مت ي تال ةي لجملا ةئي يهلا وأ ي ءابره كشتفم وأ لهؤم ي ءابره كلةي ونواقل ةطلسللا .

ءطشنأ و تاءاشنل عقوم ي ف مادختسالا صصخم ريغ دلوملا اذه شم ةهب .

### ةي نورتك لالا وأ ةي ءابره كلال ةزهجألا نم صلختلا



صلختي ال يغبني هنأ يلى زمرلا اذه ربيغي وأ ةي بركه لالا ةدعمل او تاي راطبلا كلال ي ف هئاق لبل جتنملا اذه نم ةي نورتك لالا بجي شيح . ةزورفملا ريغ ةي دلبل تاي افنلا عيمجت نكام ي ف جتنملا اذه نم صلختلا ب لاصلتالا يجرى . أي ءي ب ةمئلالملا تاي افنلا

نم دي زملل يلجملا ةئزجتلا ءبب وأ Briggs & Stratton جتنملا نم صلختلا ةي فيك لوح ةي فاضللا تامولعمل

## تايوت حمل لودج

مكحتلا رصانعو ةملاسلا زومر	4
ةدعمللا فصول	4
مكحتلا رصانعو صئاصخل	5
عي مجتلا	5
ليغشتلا	5
ةنايصل	9
نيزختلا	10
اهلال صرإو تالكشمل صريخشت	11
تافصاوملا	11
نامضلا	13

## مكحتلا رصانعو ةملاسلا زومر

ءباصل ضرعتلا رطخ يلى ةملاسلا صاخلا هي بنتلا زمر ربيشي رطخل عون يلى ةراشلل ةملاسلا زمر مدختسي أن نكمي . ةي صخش ي دؤت دقف ، اه بنجت متي مل انذا ي تال رطاخملا يلع لدي ريذحت مل انذا رطخ يلى ربيشي هي بنت . ةريطخ ءباصل يلى وأ ةافولا يلى ةظحام . ةطسوتم وأ ةطي سبب ءباصل يلى ي دؤي دقف ، ه بنجت متي رطاخم قلعنت ال انكلو ةمهم اءعب ةءراول تامولعمل أن حضوت

### يبوروال بتملاب لاصلتالا تانايب

لاصلتالا يجرى ، ةي بوروال تارادصلاب ققلعتملا ةلئسلال يلع ي بوروال انبتمب

اي ناملا Max-Born-Straße 2, 68519 Viernheim



هي بنت زمر ةملاسلا



تاميلعتلا ليلد



دلوملا ءناي ص



ءماس ءرخبأ



ةي ءابره كمدص



قيرح



نخاس حطس



لوا راندا زاهج نوبركلا ديسكأ



قيلط دي اجم



ليصوت فرط يضرأ



دوقولا



تيزلا



تيزلا يوتسم



ليغشتب مقت ال كرحملا



ءضو دوقولا فئاق ي



راي تال عطاق



فئاق يلى ليغشت ليغشت



فئاق يلى ءدبلا



قانختالا



## ليوحت حاتفم مادختساب ةيلزنملا ةقاطلا ةداعتسالا

يئابرهكلا ماظنلا تالصول يودي ليوحت حاتفم مادختسا بجي بجي. حاتفملا اذه بيكرت لهؤم ءابرهك ينف مايق بجي و كلزنمب بجي امك ، قفارملا ةقاط نع دلوملا ةقاط لزع ليصوتلا دنع متي نأ اهب لومعملا ةيبرهكلا دعوقلاو نيناوقلا عيجمب ديقتلا

### ديدمت كالسأ مادختساب ةقاطلا ةداعتسالا

فورظلا لظ يفرديملا ةردقلا قفو ال دلوملا ليومت نكمي ال ةدحوالا يلع ةقصلملا تانايابلا ةقاطب يلع حضوم وه امك ةردقملا ةردقملا فورظلا چراخ دلوملا مادختسا دنع لمحلا للق

ةقباطم لزعلا ةديجو ةدوجلا ةيلع ديديمت تالبابك ال مادختست ال طولف 230 ددرتملا رايتلا چراخ م IEC 60245-4 رايعملا نأ نم دكأت . مادختسا لك لبق ديديمتلا كالسأ دقت ، دلوملاب دنع . ةفلتات تسيلي و ةئالم رايعم تاذا ديديمتلا تالبابك عيجم نإف ، ةيويئم ةجرد 40 نم لقا ةرارح ةجرد يفرديم كالسأ مادختسا ال بجي عبرم ملم 1,5 هردق يضرع عطقمب كالسأ لوط يلامج بجي عبرم ملم 2,5 يضرع عطقمب ةبسنلاب وأ أرتم 50 نع ديذي أرتم 80 نع ديذي ال



دق لمحلا ةدياز وأ ةفلتاتلا ديديمتلا كالسأ **!ريذحت** رفس يام قرتحت وأ سوقتت وأ يغبني اام رثكأ نخست ةريطخ ةباصب وأ ةافو نع

- تالبابكلا لكذا يفرامب ، ةيئابرهكلا تادعملا نوكت ال بجي ةبجي عم ، سباقلا تالصولو

1. نوبركلا ديسكأ لوأ راذنإ ةزهجأ بيكرت .
2. يفرهضوم نم دكأت ، ديديمتلا كالسأب دلوملا ليوغشت دنع نم لقالا يلع راتم 6.1 دعب يلع ةحوتفم ةيچراخ ةقطنم أديعب مداعلا هيحوت عم قلوهاؤم نكامأ
3. يفرشابم ةراملا ديديمتلا كالسأ مادختساب يصوي ال ةيلخادلا ةزهجأ ال ليوغشتل لزنملا



نوبركلا ديسكأ لوأ يلع كرحملا مداع يوتحي **!ريذحت** الو . قئاقدي يفرافولا ال يضرفي نأ هنكمي ماس زاغ وهو مشتمل نإو يتحف . هقوذت وأ هتيؤر وأ همش كنكمي نوبركلا ديسكأ لوأ زاغل أضرعم لازت ال نوكت دق ، مداعلا ةرخبأ

- مسمتلا رطخ نم لزنملا ال ةرشابم ةراملا ديديمتلا كالسأ ديذت . تاحتفلال لالخنم نوبركلا ديسكأ لوأ
- ليوغشتل لزنملا يفرشابم رمي ديديمت كلس مادختسا مت انذا مسمت رطخ نم ديذي اذه نأ كردي لغشملا نإف ، ةيلخاد ةزهجأ اذه ثودح ضرثفوي نوبركلا ديسكأ لوأ لزنملا لخاد صاخشأ ال رطخلا
- 4. ملاح يفرنكمم تقو برقأ يفردي ليوحت حاتفم بيكرت بجي ةيلزنملا ةقاطلا ريفوتل دلوملا مادختسا

## 9 3 1 لكشلا دلوملا ليوغشت : 3 ةوطخلا

ءعب تامي لعت مدختسا . دلوملا نع ةيئابرهكلا لامحأ لك لصفنا ةيالاتلا ليوغشتلا

1. وتسم حطس يلع ةعوضوم ةدحوالا نأ نم دكأت .

وتسم حطس يلع ةدحوالا ليوغشت يفرافولا يذوي دق **ةظحالم** اهل ليوغشت فاقيا يفر

2. عضو ال ةعاسلا براقع هاجتا يفر (1, X) دوقولا امص ردا ( ) ليوغشتلا

دعب نع ءدبلا

3. يلع (3, A) ليوغشتلا فاقيا ليوغشتلا رز يلع طغضا . دلوملا ليوغشتل دعب نع ءدبلا حيتافم ةلسلس

4. رز ضموي (3, B) ءدبلا رز يلع طغضا ، ناوٲ 5 نوضغ يفر دنع قرزالا نوللاب دلوملا يلع ليوغشتلا فاقيا ليوغشتلا . دلوملا ليوغشت اءبسي و ةراش يقرت

يئابرهكلا ليودي ليوغشتلا ءدب

3. ةراش ليوغشت (1, B) 1 ليوغشتلا حاتفم يلع طغضا . (1, Z) 2 ليوغشتلا فاقيا ليوغشتلا رز ضموي يضرع ال ةدحاو ققيقد يلل لصت ءدمل رضحأ نوللاب

نوللاب ليوغشتلا فاقيا ليوغشتلا رز ضموي مل انذا **ةظحالم** ةفيعض اهتقاط نأ وأ ءلصتم ريغ ةيراطبلا نوكتف ، رضحأ ال لوحملا ليوغشت ءدب يفتك ال ةجردل

ماظن ينع يفرورثكلل قنخن ماظن ةزهجم ءدحوالا هذو **ةظحالم** تام ام ليودي قنخلا وأ ديهمتلا ءرورض مء يفرورثكلل قنخلا ءنوحشم و ءلصتم ةيراطبلا

رز يلع رارمستالا عم طغضا : يئابرهكلا ليوغشتلا ءدب . 4A. انثأ ءدحاو ةيناث ءدمل (1, Z) 2 ليوغشتلا فاقيا ليوغشتلا ءدب ءرجمب . دلوملا ليوغشت ءدب رضحأ نوللاب هضموي ليوغشتلا فاقيا ليوغشتلا رز نول لوحتي ، دلوملا ليوغشت مادختستال زهاج دلوملا نأ يلل ريشي اام قرزالا يلل

ليوغشتلا رز نول لوحتي سرف ، دلوملا ليوغشتل شرف انذا **ةظحالم** نوللاب ضموي مٲ ، ناوٲ 5 ءدمل رمحأ ال يلل ليوغشتلا فاقيا ليوغشتلا 4A. ءوطخلا ررك . ءدحاو ققيقد يلل لصت ءدمل رضحأ ال

4B. (1, F) دادترالا ضبقم كلسم : ليودي ليوغشتلا ءدب . بحسا مٲ . ةفيفظ ءمواقمب رعشت يتح عطبب هبحساو قنخلا ماظن لظي س ، كرحملا ليوغشت ءدب ءررسب ةيراطبلا ةقاط ضرافخنا قلاح يفر اقشعم يفرورثكلل

ةقاط نوكت دقف ، دلوملا ليوغشت ءدب مء رمستالا انذا **ةظحالم** قبيبطت كي يلع نوكمي سوري برك لكشب اهغريفت مٲ دق ةيراطبلا

(9, A) قنخلا عارذ كرح و ءنايصال اءاغ لزا . أيودي كرحملا قنخن يفرورثكلل قنخلا ماظن فاقيا يفرمتي س . ءطسوتملا ءيعضولا يلل ءنايصال اءاغ تيبثت دء . دلوملا ليوغشت ءدب ءرجمب أيئاقلت

، ارودلا يفرهلشفو كرحملا ليوغشت ءدب قلاح يفر **ةظحالم** ، تيزلا ضرافخنا رشؤم عءارف

دعب نع ءدبلا لفق

نع دلوملا ليوغشت ءدب نكمي ال شيحب دعب نع ءدبلا لفق نكمي ليوغشتلا رز يلع رارمستالا عم طغضا ، دعب نع ءدبلا لفق . دعب ضموي س . ناوٲ 10 ءدمل دلوملا يلع (1, Z) ليوغشتلا فاقيا يفر تارم ثالث رمحأ نوللاب ليوغشتلا فاقيا ليوغشتلا رز حابصم اءغلل تاوطخلا هذو ررك . دعب نع ءدبلا ءيصال لفق يلل أريشم لفقلا

دعب نع ءدبلا حيتافم ءلسلس يلع رز يلع طغضلاب دنع تارم 3 رمحأ نوللاب ليوغشتلا فاقيا ليوغشتلا رز ضموي س لفقلا اءغلل دنع تارم 3 قرزالا نوللاب ضموي س و هلفق

QUIET POWER TECHNOLOGY™ ايچولونوكت QPT™

1 لكشلا

حاتفم ليوغشت دنع . دوقولا كالهتسا لءعم ءزيمل هذو نسحت ، ةيبرهكلا لامحأ ليصوت دنع كرحملا ءررس دادزتس (E) QPT . اهلصف دنع ضفخنو حاتفملا ليوغشت فاقيا دنع يلع ءررسب كرحملا لمعي س



## 8 1 لكشلا دوقولا ةفاضل

تابلطتمل هذبه دوقولا يف ي نأ بجي

- صاصرللا نم يلاخو فيظنو ديديج ني زنب (87 RON 91 صاصرللا نم يلاخو فيظنو ديديج ني زنب) ين دأ دك (87 AKI) نأ توكو
- 10% ل لصي ام ل لصي ام يوتحي ني زنب م ادختسا نكمي (ي.لوحك ني زنب) لوناثي!

لم عمي يكل كرحملا لدعت وأ، ني زنب لاب تيزلا طلخت ال **ةظحالم** ريغ ني زنب عاونأ مدختست ال. ةل يدب دوقو عاونأ م ادختساب مدعت عمل ريغ دوقولا م ادختسا يدؤي دق. **E15** و **E85** لثم، ةدمتعم لثم، ماضللا اغلإو بلوملا ررضت ل ل. رثكأو أرتم 1,524 ل لصي يذلا عفترملا ولعل عجار



ةلباق داوم هترخبأو دوقولا **!ريذحت** ام وهو ةياغلل ةرجفتمو لاعتشلال قورحب ةباصرلا يف ببستي نأ نكمي

- ةريطخ ةباصرلا وأ قافو نع رفس ي راجفنأ وأ قيرح عالدنا وأ ل. ليغشتلا ءانثأ كرحتت الو دوقولاب دوزتلا دعت ال
- لقالا ل لصي ني تقي قد ةدمل دربي هكترتاو كرحملا ليغشت فوقو
- دوقولاب دوزتلا ةحتف ءاطغ كف ءلواجم لبق
- هبلكسنا بنجتو. ةحوتفملا نكامألا يف دوقولا نازخ ألام
- ةحوتفملا بهلل رداصم، ررشللا رداصم نع أديعب دوقولا قبا، لاعتشلال رداصم نم اهريغو، ةي ليلدلا ةفاضللا حي باصم و. يرخألا
- دوقولاب دوزتلا ةحتف ءاطغو، نازخالو، دوقولا بببنا صرحفا، وأ، تاققشت ي دوجو مدع نم دكأتلل رركتم لكشبت تابي كرتلاو ةجاجلا تضتقا انذا ءازجالا لدبتساو. ابه تابرس
- ني خذتلاب موقت وأ ءراجسي لعشت ال
- قيرحلا ءافطلل دلوملا ل لصي ءامل بصت ال
- لاعتشلال ءلباقلا لئوسلل ءصصخم ءأفطم يوس مدختست ال تاداشرلا عبتا، فاجلا قوحسملا ءأفطم لثم ةيئابرهكلا ءمظنألاو اهم ادختسا لبق قيرحلا ءأفطم عي نصرت ءهج
- راجفنلال ءلباقلا نكامألا يف م ادختسلا صصخم ريغ دلوملا انه طغضلا في رصتلا **(J, 1)** ءطبب دوقولاب دوزتلا ةحتف ءاطغ لزا. نازخال يف
- 2. يصقأ رشؤم يتح ءطبب صاصرللا نم يلاخال دوقولا فرضأ
- قوف ألمت ال أصيريح نكو. دوقولا نازخ يف **(A, 8)** ءئبعت دوقولا دمتمل ءبسانم ءحاسمب انه حمسي. رشؤملا
- 3. رخبتي بوكسم دوقو ي كرتاو دوقولا ءداس بببكرتبت مق. كرحملا ليغشت ءب لبق

### ةيلاعلا تاعافترال

ين دأ دك (87 RON 91) صاصرللا نم يلاخو فيظنو ديديج ني زنب (87 AKI) نأ توكو وه لوبقملا دوقولاب تاليدعت ءارج! مزلي، لوبقملا يوتسملا دنع تاشاعبالا يوتسم ل ل ليدعتلا انه ءارج! نود ليغشتلا يدؤي. ةيلاعلا تاعافتراللا لدعم ءداي، دوقولا كالهتسا ءداي، ءادألا يوتسم صرافخنا تاشاعبالا.

Briggs & Stratton تاجت نمل دمتم ل ل ل عوچرلا كنكمي ال. ةيلاعلا تاعافتراللا تاليدعت نع تامولعم ل لصي لوصحلل مقاطب أرتم 762 نم ين دأ تاعافترا ل لصي كرحملا ليغشتب ي صوي عافتراللا.

### لقنلا

فياقي! عضو ل لصي دوقولا مامص طبضا م ادختساب ءدعم ل لقن دنع ل ل يدؤت دق ةي وازب ءدعملا وأ كرحملا ألمت ال. (Ⓜ) ليغشتلا دوقولا بكسنا

### تيزلا صرافخنا رشؤم

قحلت يتلا رارضألا بنجتت مامصم تيزلا صرافخنا رشؤم ماظن نود كرحملا تيز ناك انذا. هب تيزلا ءيافك مدع ءجيتن كرحملا تيزلا صرافخنا رشؤم ءبمل ءضتسرف، اقبسم ني عمل يوتسملا مق. كرحملا تيزلا يوتسم حاتفم فقوي سو رمحلأا نوللاب رشؤم ءبمل ءفاضل وأ كرحملا فقوت لاح يف تيزلا يوتسم صرحفب ل. لعفتلا حاتفم ل لصي طغضلا دنع رمحلأا نوللاب تيزلا صرافخنا

## قئارحلا عالدنا رطاخم نم دحلل ليغشت ناكم



لعشت نأ نكمي م داعلا تازاغو ءراج **!ريذحت** فلتت وأ لكايهلا وأ لاعتشلال ءلباقلا داوملا نع رفس ي دق اقيرح ببسي امم دوقولا نازخ ءريطخ ءباصرلا وأ قافو شوح

- ل لصي رتم 1.5 دعب ل لصي لمحلل لباقلا دلوملا نوكمي نأ بجي ل لصي تاتابن وأ تاريحش وأ راجشأ وأ فقس وأ لكايه ي نأ لم لقالا مس 30.5 عافترا
- لكايهلا نم عون ي وأ ءلواط لفسأ لمحلل لباقلا دلوملا عرضت ال رانن! (زهج) زاهج بببكرت بجي. ءاوله قفدت ققاع! انش نم يتلا تاي صوت/تام ليغشتل اقفو ل خادلاب اءوجو ل لصي طافحالو نازخالو ع نصل
- نازخال فاشتكنا نوبركلا دي سركأ لو رانن! زهجال نكمي ال
- ءصورعمل قيرطلا فلاخت قيرط ياب لمحلل لباقلا دلوملا عرضت ال

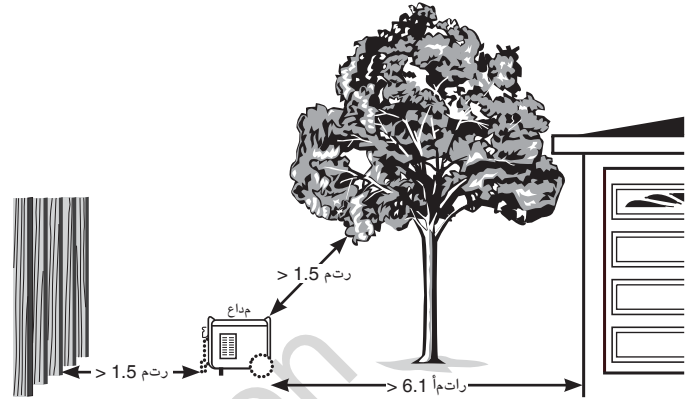

## دوقولاو تيزلا: ءوطخال

### 4 لكشلا تيزلاب ءصاخلا تاي صوتلا

Briggs & Stratton نم ءدمتعمل او ءنومضملا توي زلا م ادختساب ي صون ام أمئاد توي زلا م ادختساب سبب ال. ءادأ لضفا ل لصي لوصحلل **Stratton & SF** تامدخ نمض ءنومض نوكت نأ ءطي رش، ءدوجلا ءيلاع يرخأ ءصاخ تافاضل م ادختست ال. شذحال تامدخال كرحملا ءبسانملا تيزلا ءچوزل ءچرد ءي جراخال ءراجرد دجت يف كرحملا ليغشتل ءچوزل ءچرد لضفا دي دحتل ططخ م ادختسا ءعقوت مالا ءي جراخال ءراجرد ءچرد قاطن (تياهنرهف 40) ءي وئم تاجرد 4 نم لقا ءراجرد ءچرد نوكت ام دنع \* ليغشتلا ءب ءبوعص ل لصي **SAE 30** م ادختسا يدؤسي دق، (تياهنرهف 80) ءي وئم ءچرد 27 نم لعا ءراجرد ءچرد نوكت ام دنع \*\* يوتسم نم ققحت. تيزلا كالهتسا ءداي ل لصي **10W30** م ادختسا يدؤي رثكأ راركت لدعمب تيزلا

### 5 6 7 لكشلا كرحملا تيز ءفاضل/صرحف

8 لك لقالا ل لصي وأ لامعتسا لك لبق تيزلا يوتسم صرحف يغبني تيزلا يوتسم ل لصي ظفاح. ليغشت تاعاس

1. ووتسم حطس ل لصي ءعوضوم ءحول نأ نم دكأت.
2. تيزلا ءئبعت قطنم (5) ءاطغ حتفاو صرقل ردا.
3. اصع لزاو تيزلا ءئبعت ءحتفب ءطي مالا قطنملا فظن. سايقلا
4. ل لصي **(A, 6)** "ئلمم" ءمالع دنع تيزلا يوتسم نأ نم ققحت. سايقلا اصع
5. بصل عمق م ادختساب، ءطبب تيزلا بكسا، رمألا مزل انذا
6. "ئلمم" ءمالع يتح (7) تيزلا ءئبعت ءحتف يف، تيزلا سايقلا اصع ل لصي **(A, 6)**.

اصع فظن. تيزلا رارق تساب حمست يتح ائتقؤم فقوت **ةظحالم** ال. تيزلا يوتسم اهيف صرحفت ءرم لك يف اهحسب سايقلا تيزلا علم يف طرفت

6. م كحباب انكم يف سايقلا اصع عضو دغا.
7. تيزلا ءئبعت قطنم ءاطغ لدبتسا.

ليغشت وأ ريودتلا عارذ ءرادب كرحملا ءلواجم بنجت **ةظحالم** ل طعت ل ل انه يدؤي دق. هب بسانملا تيزلا عضو لبق كرحملا كرحملا

## 2 لكشلا ةيراطبلا ةنايص

نحش ىلع لمعت ةيئاقلت ةيراطب نحش ةرئادب دوزم دلوملا لكشب دلوملا مادختسا متي مل انذ. كرحملا ليغشت ءانثا ةيراطبلا ةنايص زاهج وأ فيفخ نحاشب ةيراطبلا ليصوت بجيف، بركتم جرحص لكشب اهنحش ىلع ظافحلل (قفرم ريغ) ةيراطبلل

1. ةيراطبلا مأم نم ةحوللا لزا.
2. دلوملا ىل ةيراطبلا نم ريماسملا يئانث لىل صوملا لىل صفا. ريمبم 1.5 نحشلا لىل صوملا لىل صفا.
3. ةنايص زاهج وأ فيفخ نحاشلا عم ققفرملا تاداشرلا عبتا ةيراطبلا.

## كرحملا ةنايص

### 7 6 5 لكشلا كرحملا تيز ريغ



دنع ةرركتملا وأ ةلوطملا دلجلا ةسمالم بنجت هيبت كرحملا تيز نأ تبث دقف. كرحملا تيز مادختسا تاناويح ضعب يف دلجلا ناظرس ببسي مدختسملا ءاملاب اديج ال سغ تضرعت يتلا قطانملا لسغا. برجاتلا نوباصلوا.



زاهج تضرعت ال. لافطألا لوانتم نع اديعب ظفحا دعأ. دراوملا ىلع ظفاح. تاثلوملل طغضلاب لي سغلا. عيجمتلا زكارم ىل ةمدختسملا تويزلا.

لغفب أنخاس كرحملا لازي ال امنيب تيزلا ريغ  
يتلاتلا وحنلا ىلع، ليغشتلا

1. تيزلا ةئبعت ةقطنم ءاطغ لزا.
2. تيزلا فيرصتو (5, B) تيزلا فيرصت ةداس ةلازاب مق. ةبسانم ةيواح ىل ةلمك ةروصب.
3. اصع لزا. ماكحإب اهطبروا تيزلا فيرصت ةداس بيكرت دعأ (5, A) سايقلا.
4. 20 يل اواح) هب ىل صوملا تيزلا بص، تيزلا عمق مادختساب فقوت (7) تيزلا ةئبعت ةحفت يف ءطبب (رتل 0.6) ةيقو ىتح ةئبعتلاب مق. تيزلا رارقتساب حمست ىتح أتقوم سايقلا اصع ىلع (6, A) ةلمكلا ةمالعلا.
5. اهيف صحفت ةرم لك يف اهحسم سايقلا اصع فظن. دئازلا ءلملا بنجت. تيزلا ىوتسم.
6. اديج ءاطغلا طبرم كحأ. سايقلا اصع عضو دعأ.
7. بوكسم تيزي أ حسم.
8. تيزلا ةئبعت ةقطنم ءاطغ لىل صوملا لىل صفا.

## ةنايصال

### ةنايصال لودج

امهي، ةي ميوقتلا لىل صوملا وأ ءعاس لك فقوتلا تارفت عبتا فورظ يف ليغشتلا دنع اعباتت رثكألا ةنايصال مزلت. قبسأ ةي تاوم ريغ.

تاعاس 5 لوأ
• كرحملا تيز ريغ
ةي موي ةفصب وأ تاعاس 8 لك
• بساورلا فيظنت
• كرحملا تيز ىوتسم صحف
أيونس وأ ءعاس 25 لك
• كرحملا ءاوه رتلف فيظنت
أيونس وأ ءعاس 50 لك
• 1ررشلا حمكو كرحملا توصم تاك صحف
أيونس وأ ءعاس 100 لك
• كرحملا تيز ريغ
أيونس
• كرحملا ءاوه رتلف لادبتسا
• لاعشلا ءعشم لادبتسا

1. خاسوألأ وأ ءبرتألا فورظ لظ يف اعباتت رثكأ ةنايصب مق  
2. دمتم عم ءمدخ عزم عجار

### ةماع تايصوت

يجراخال دلوملا رمع ديذتو ءادلأ نسحت فوس ءمظنتملا ةنايصال Briggs & Stratton تاجت نمل دمتم ليكو ىل ءوجرلا كنكمي حالصل او بيكرتلا لامعأ ءارج! مدع بجي. ةنايصال ضارغل ديذتلا هجو ىلع نيبردمل نيفظوملا ءطساوب ال ءي ساسألا نم مادختسا ءوسل تضرعت يتلا رصانعل يطغي ال دلوملا نامض ىلع بجي، نامضل ءلمكلا ءمقيلا يقلتل. ءلمه! وأ لغشملا لبق ليلىل اذه يف نيبرم وه امك دلوملا ىلع ظفاحي نأ لغشملا



عطق طقف مدختسا، ءنيكامل ءمالس نامضل! ريذحت  
ءمتم عمل عطقلا وأ ءعنصملا ءكرشلا نم ءي لىل صوملا رايلغلا  
تانوكم لادبتسا لوح تاراسفتسا ءي كيدل نك انذ. اهنم  
ىلع نيوركتلا انعموم قرايى جري، دلوملا

**BRIGGSandSTRATTON.COM.**





ءيديش ليغشتلا تاعرس يذوت نأ نكمي هيبت  
بعاللت ال. ءطيسب ءباصل ىل ضافخنال وأ عافترال  
ريغتل ىرخأ ءازجأ وأ تالصوملا وأ مكاحلا كربنزاب  
ءي رط ءي أب دلوملا لىل صوملا لىل صفا.

### نوبركلا ديسكأ يناث ميقي: ءسماخلال EU ءلحرم

ءمتم عمل تاكرحملا نوبركلا ديسكأ يناث ميقي ىلع روثعل نكمي  
نم Briggs & Stratton عقوملا ىلع BriggsandStratton.com  
شحبلا طيرش يف CO2 ءباتك لالخال

## 1 لكشلا نوبركلا ديسكأ لوأ قالغ! ماظن

تايوتسم مكارث دنغ أيئاقلت كرحملا ليغشت فاقاي يلع لمعي  
ماظن يف لطح شوح وأ دلوملا لوح نوبركلا ديسكأ لوأ ن م عراض  
ضمويي، ليغشتا فاقاي دع. نوبركلا ديسكأ يذات قالغ!  
هاندأ ططخم لكل لقألا يلع قئاقد سمخ قدمل (S) رشؤملا حابصم  
رانن! زهجا لحم لحي ال نوبركلا ديسكأ لوأ ليغشت فاقاي! ماظن  
نوبركلا ديسكأ لوأ رانن! (زهجا) زاهج بك. نوبركلا ديسكأ لوأ  
قطانملا يف دلوملا لغشت ال. كلزنم لخاد يراطبال لمعت يتلا  
عقلغملا.

طمنل/نوللا	فصولا
رمحأ ••• 	دلوملا لوح نوبركلا ديسكأ لوأ مكارتي ءاولا يف عوتفم قطنم يلد دلوملا لقنأ تاحسمل ن م راتم 6.1 دع يلع قطللا فاقاي! أديعب مداعلا هي جوت عم قلوغشملا دلوملا دوجو يلع ليلد يئاقلتا ليغشتا نكأمأ ةيوهتت مق. بسانم ريغ ناكم يف لبق (باوبال أو ذفاونل حتف لثم) لمعلا اهلغشا دعاعا. ردصراً وأ نهو وأ راود وأ ءاي عاب رعشت تأدب انذ يف نوبركلا ديسكأ لوأ ن م ريذحتا زاهج ، جت نمل انه ادختسا انشأ أهيبنت لزنملا روفلا يلع يقن ءاوه هب ناكم يلد لقتناف ضرعتت دق. ئراوطلا تامدخب لصتاو نوبركلا ديسكأ لوأ ببسب مسمستلل
قرزأ ••• 	ديسكأ لوأ ليغشت فاقاي! ماظن لطح شوح *نوبركلا Briggs & Stratton دمخ ليو عجار دمتعمل.

راهظ! دلوملا ليغشت ادب دنغ ناوث سمخ قدمل قرزألا حابصملا ضمويي\*  
حيحص لكشيب لمعي نوبركلا ديسكأ لوأ ليغشت فاقاي! ماظن ن

## 3 لكشلا دلوملا ليغشت فاقاي! 5 ةوطخلا

1. دلوملا تالبتتسم ةحول نع اهلصفاو ةيبرهكلا لامحألا قلغأ.
2. ةيبرهك زهجا دوجو عم أدب كرحملا ليغشت فقوت الو  
ليغشتا دي قو ةلصوم.
3. (3) دعب نع ادبلا حيتافم ةلسلس يلع رز يلع طغضا  
يلع (1, Z) ليغشتا فاقاي! ليغشتا رز يلع طغضا وأ  
دلوملا.

## 1 لكشلا ري بمأ 16 سباقم ، ددرتم رايت طولف 230

رايت طولف 230 ةيبرهك لامحأ ليغشتا (Q) سباقم ادختسا  
طاو 3,680 يلى لصي ام ببلطتي زتره 50 ، روطلا ةيداحأ ددرتم  
يبرهكلا رايتلا ن م ري بمأ 16 دنغ (طاوولي ك 3.68)



ن أنكم ييبرهكلا دلوملا ةي طولف **! ريذحت**  
نع رفس ي قرح وأ ةيبرهك دم دص ببست  
ةري طخ ةباصر! وأ ةافو

- سباقملا وأ ةفوشكملا كالسأل سممت ال
- وأ ةرهصنم وأ ةئرهتم ةيبرهك كالسأل عم دلوملا مدختست ال  
رخآ لكش ياب ةفلات وأ ةفوشكم
- ةبطلرا ءاوجلأ يف وأ رطملا يف دلوملا ليغشتت مق ال
- يف كفو قو انشأ ةيبرهكلا كالسأل وأ دلوملا عم لماعتت ال  
كيدمق وأ كيدي للبت انشأ وأ نيمدقلا يفاح تنأ وأ ءاملا
- وأ دلوملا ليغشتت لافطال وأ نيلهؤم ريغ صاخشأل حمست ال  
هتئا يي.
- ةنمأ ةفاسمب دلوملا نع أديعب لافطال قبا

## 1 لكشلا رشابم رايت طولف 12 دهج و ذ سببم

(N) رشابم رايت طولف 12 دهج يذ سببم رفوتم رايت ي صقأ  
سببم انه رشابم رايتا قراد عطاق يحمي. (ري بمأ 5) طاو 60 وه  
فوس ةرئادلا عطاق نإف طرفم ليمحت شوح انذ. ةدئازلا لامحألا ن م  
رزلا عفدا مث ةلي قئاقد رظتنا. (جراخا يلى رز عفدي) قطنني  
ةرئادلا عطاق ةئي هت ةدعاعا.

## 1 لكشلا رشابم رايت طولف USB 5 ذفانم

5 دنغ ري بمأ 2.1 وه (T) USB ذفانم رفوتم عم جم رايت ي صقأ  
يتلا USB زهجا مظعم نحص دعاعا USB ذفانم كل حيتي. طولف  
(قفرم ريغ) USB نحص لبكب قاطال لمعت

Apple زهجا نحص دنغ قاط جرخ ي صقأ يلع لوصحلل **عظحال**  
يلفسلا USB ذفانم ادختسا.

طقف (تامولعمل ايجولونكت تادعم) ITE نحص **عظحال**

## ⚡ قاطال ادختسا

يلكل للمحلل ةيولملا ةبسنلا يلى قاطال ادختسا ةشاش ريشت  
رضخألا LED حابصم ري شي. LED حابصم ادختساب دلوملا  
ن م رشكأ ةلومج جتنني وأ يعبط لكشيب لمعي دلوملا نأ يلى لوألا  
50% لمح يلى لوصولا دعب عبالا رضخألا حابصملا يضي. 5%  
100% لمح يلى لوصولا دعب ريخألا رفسألا حابصملا يضي

## OK! جرخال رشؤم

دلوملا لمع دنغ رضخألا نوللاب جرخال رشؤم حابصم يضي  
يف قاطال جتنني دلوملا نأ يلى انه ري شي. ةيعبط ةروصب  
ليمحتلاب تأدب انذ! رمحألا نوللاب ضيمولاب أدبيس امك. سباقملا  
دلوملا يلع دئازلا

## 1 لكشلا ⚠ لمحلا ةدايز رانن!

لصف متي و رمحألا نوللاب لمحلا ةدايز رانن! حابصم يضي  
أضي أئفطنني. دلوملا لمح ةدايز قلاح يف سباقملا نع قاطال  
بجي يف ، دئاز لمحب ألمحم دلوملا تناك انذ. جرخال رشؤم حابصم  
، اهلصوت ءاغلاو ةيبرهكلا لامحألا عم ليغشت فاقاي! كيدمق  
مكحت ةحول يف (Y) يسيئرلا طبضلا دعاعا رز يلع طغضا  
ةيبرهكلا لامحألا ليغشت دعاعا لوصوتلا دعاعا مث ، دلوملا  
يداعال ليغشتا عضو يف ةعباتملل ةرمل يف دحاو لدعمب

## اهال صإو تال كشملا صي خشت

BR

ةلكشملا	ببسا	حي حصتلا
رايت جرخ نود نكلو رودي كرحملا ددرتم	<ol style="list-style-type: none"> <li>جوتفم ةرئادلا عطاوق دحأ.</li> <li>كالسألا يف فلت وأ ليصوتلا يف فعض.</li> <li>ئيس لصوملا زاهجال.</li> <li>ةرارحل وأ لمحلا. تبات رمأل LED حابصم دلوملا لعل ةطرفم.</li> </ol>	<ol style="list-style-type: none"> <li>ةيئابرهكلا ةرئادلا عطاوق طبض دعأ.</li> <li>حلصأو صحفا.</li> <li>ةديج اهتلاح یرخأ ةادأ ليصوتب مق.</li> <li>ةداع! رزى لعل طغضا. دلوملا ةردق عجار (طبضلا ةداع!) سيئزلا طبضلا مكحتلا ةحول يف (سيئزلا).</li> </ol>
دجوي ال امدنع أديج لمعي كرحملا متي امدنع "فقوتی" هنكلو لمح لامحال ليصوت	<ol style="list-style-type: none"> <li>دئاز ةلومح هب دلوملا.</li> </ol>	<ol style="list-style-type: none"> <li>دلوملا ةردق عجار.</li> </ol>
متي وأ؛ كرحملا لي خشت متي ال وأ ةنوشخب نكلو هلي خشت هلي خشت ءانثأ فقوتی	<ol style="list-style-type: none"> <li>لي خشتلا فاقی! عضو يف دوقولا امامص (⊗).</li> <li>ءيضي تيزلا ضافخنا رشؤم حابصم ضفخنم تيزى ووسم.</li> <li>خستم ءاولهلا يقنم.</li> <li>دوقولا زافن.</li> <li>ةعمشب لصتم ريغ لاعشإلا ةعمش كللس لاعشإلا.</li> <li>دوقولاب رومغم.</li> </ol>	<ol style="list-style-type: none"> <li>لي خشتلا عضو ىل! دوقولا امامص ردا (⊕).</li> <li>يوسملا ىل! ريودتلا عارذ ةبلع ألام. ووسم حطس ىلعل دلوملا عضو وأ حيحصلا.</li> <li>ءاولهلا يقنم لدبتسا وأ فظن.</li> <li>دوقولا نازخ ألام.</li> <li>لاعشإلا ةعمشب كللسلا لص.</li> <li>كرحملا لي خشت دعأو قئاقد 5 ةدمل رظتنا.</li> </ol>
كرحملا لي خشت فاقی! متي يقاولل LED حابصم ضموي ونوللاب نوبركلل ديسكأ لوأ نم رمحال (•• ••).	<ol style="list-style-type: none"> <li>بسانم ريغ ناكم يف عوضوم دلوملا.</li> </ol>	<ol style="list-style-type: none"> <li>ءاولهلا يف ةجوتفم ةقطنم ىل! دلوملا لقنا حتف لثم) لمعل نكام ةيوتب مق. قلطلا عجار. اهلاخش! ةداع! لبق (باوبألا وناونلا نم يقاولل نوبركلل ديسكأ لوأ قلاغ! ماظن CO.</li> </ol>

Briggs & Stratton نم دمتعمل ليكولا ىل! عوجرلا ىجري، ىرخأ تال كشملا ةفاكل

### تافصاوملا

لي خشتلا ءدب تاو تادحو	4,500
**ةردقملا تاوال تادحو	3,700
ددرتملا رايتلا	
ريمأ 16.1 . . . . . طولوف 230 دنع	
ريمأ 5.0 . . . . . رشابم رايت طولوف 12 دنع	
ريمأ 2.1 . . . . . رشابم رايت طولوف 5 دنع	
زتره 50 . . . . . ددرتملا	
روطلا يداحأ . . . . . روطلا	
(ةبعكم ةصوب 13.7) بعكم رتمبيتنس 224 . . . . . ةحازإلا	
(ةصوب 0.028-0.031) مم 0.7-0.8 . . . . . لاعشإلا ةعمش ةهوف	
(ةيكيرمأ تانولاج 3.5) أرتل 13.25 . . . . . تيزلا ةعس	
(ةيقوا 20) رتل 0.6 . . . . . تيزلا ةعس	

### ةعئاشلا ةنايصالا ءازجأ

لاعشإلا ةعمش	84001980
كرحملا تيزى ةجاجز	100028
بيكرتلا تيزلا ةجاجز	100074

ةراي زب لضفت، ةينايبل موسرلاو رايعلا عطقب ةلمك ةمئاق ىلعل عالطال  
BRIGGSandSTRATTON.COM.

ةقاطلا لثمت ال Briggs & Stratton نم 628K - لاقبط، ةيئابرهكلا تال كرحملا لي خشت ءدب هريفوت دلومل نكمي يذلا يظحلل يئابرهكلا رايتلا \*  
يف آبورضم، كرحملا لي خشت ءدب دنع أيظحل هريفوت نكمي يذلا رايتلا لي خشت ةيئابرهكلا لامحال لي خشت ةبولطملا  
دلومل ةننقملا ةيظولفلا.

ةملاسلا: 13 ءزجل - يددرت ليخاد قارتحا كرحمب رادت يتلا رايتلا ديولت تاوعوم جم 2016: EN ISO 8528-13:2016 رايعم لاقبط دلوم \*\*



Not for  
Reproduction

### ضمان محدود

تضمن Briggs & Stratton أنها، خلال فترة الضمان المحددة أدناه، ستقوم بإصلاح أو استبدال أي جزء به عيوب في الخامة أو التصنيع أو كليهما مجاًناً. ويتحمل المشتري رسوم نقل المنتج المرسل للإصلاح أو للاستبدال بموجب هذا الضمان. يسري هذا الضمان طوال الفترات الزمنية المنصوص عليها ووفق الشروط المنصوص عليها أدناه. للحصول على خدمة الضمان، ابحث عن أقرب وكيل خدمة معتمد في خريطة تحديد عناوين الوكلاء على [www.briggsandstratton.com](http://www.briggsandstratton.com). يجب على المشتري الاتصال بوكيل الخدمة المعتمد، ثم إحضار المنتج إليه من أجل الفحص والاختبار. لا تقدم الشركة أي ضمان صريح آخر. الضمانات الضمنية بما في ذلك تلك الخاصة بالرواج والصلاحية لغرض معين محدد وتقتصر على فترة الضمان المدرجة أدناه أو حسب النطاق الذي يحدده القانون. يستثنى من تلك المسؤولية عن الأضرار العارضة أو التابعة التي يسمح القانون باستثنائها. بعض الولايات أو الدول لا تسمح بوضع قيود على طول فترة الضمان الضمنية، وبعض الولايات أو الدول لا تسمح بالاستثناء أو وضع حد للأضرار العارضة أو الاستتباعية، ولهذا فقد لا تنطبق عليك القيود والاستثناءات المذكورة أعلاه. يمنحك هذا الضمان حقوقاً قانونية معينة ويمكن أن تتمتع أيضاً بحقوق أخرى تختلف من ولاية لأخرى أو من دولة لأخرى.\*\*

### فترة الضمان

استخدام تجاري	استخدام مستهلك
12 شهراً	36 شهراً ▲

▲ تتم تغطية البطارية (في حالة وجودها) لمدة 3 شهور لاستخدام المستهلك، ولا يتم شمولها ضمن الاستخدام التجاري.

\*\* في أستراليا - تأتي سلعتنا مع ضمانات لا يمكن استثنائها بموجب قانون العملاء الأسترالي. يحق لك استبدال أو استرداد الأموال في حال وجود خلل جوهري كما يحق لك التعويض عن أية خسارة أو ضرر آخر يمكن التنبؤ به في حدود المعقول. ويحق لك كذلك إصلاح السلع أو استبدالها في حال تعذر أن تكون السلع ذات جودة مقبولة دون أن تبلغ مستوى الخلل الجوهري. للحصول على خدمة الضمان، ابحث عن أقرب وكيل خدمة معتمد في خريطة تحديد عناوين الوكلاء على [BRIGGSandSTRATTON.COM](http://BRIGGSandSTRATTON.COM) أو اتصل على 1300 274 447، أو أرسل بريداً إلكترونياً إلى [salesenquires@briggsandstratton.com.au](mailto:salesenquires@briggsandstratton.com.au)، أو خطاباً إلى Briggs & Stratton Australia Pty Ltd, 1 Moorebank Avenue, NSW, Australia, 2170. تبدأ فترة الضمان من تاريخ شراء المستهلك التجاري أو تاجر التجزئة الأول. يعني "استخدام المستهلك" استخدام منزلي شخصي بواسطة مستهلك تجزئة. "استخدام تجاري" يعني جميع الاستخدامات، بما في ذلك الاستخدام التجاري، الذي ينتج دخلاً أو لأغراض التأجير. وبمجرد استخدام المنتج بطريقة تجارية، يتم اعتباره كجهاز تجاري الاستخدام لأغراض خاصة بهذا الضمان. ولكن يُرجى الاحتفاظ بإيصالات الشراء. وإذا لم تقدم دليلاً على تاريخ الشراء الأولي عند طلب خدمة الضمان، فسُعد تاريخ صناعة المنتج هو تاريخ بداية فترة الضمان. لا يعد تسجيل المنتج أمر ضروري في الحصول على خدمة ضمان منتجات Briggs & Stratton.

### حول الضمان الخاص بك

خدمة الضمان متاحة فقط من خلال وكلاء الخدمة المعتمدين من Briggs & Stratton. تُلبى معظم طلبات الإصلاح بموجب الضمان روتينياً، إلا أن بعض الطلبات قد تكون في غير محلها. فهذا الضمان يغطي فقط عيوب الخامات أو التصنيع. ولا يغطي الأضرار الناجمة عن الاستخدام غير الملائم أو سوء الاستخدام أو الصيانة أو الإصلاح غير الملائم أو البلى بالاستعمال العادي أو الوقود الملئ بالشوائب أو غير المعتمد.

**الاستخدام غير الملائم وسوء الاستخدام** - تم توضيح الاستخدام المناسب المقصود لهذا المنتج في دليل المشغل. سيُلغى الضمان في حالة استخدام المنتج استخداماً يخالف ما هو منصوص عليه في دليل التشغيل أو استخدام المنتج بعد تعرضه للتلف. غير مسموح بالضمان في حالة إزالة الرقم المسلسل الموجود على المنتج أو تم تبديل المنتج أو تعديله بأي طريقة أو إذا كان بالمنتج دليل على إساءة الاستخدام مثل ضرر مؤثر أو ضرر تآكل بفعل المياه/المواد الكيميائية.

**الصيانة أو الإصلاح غير السليم** - يجب صيانة هذا المنتج طبقاً للخطوات والجدول الواردة بدليل التشغيل على أن يُستخدم في الصيانة أو الإصلاح قطع غيار Briggs & Stratton الأصلية أو قطع غيار تماثلها في الوظائف والجودة. لا يشمل الضمان الأضرار الناجمة عن عدم الصيانة أو استخدام قطع غيار غير أصلية.

**الإهلاك والبلى الطبيعي** - ككل الأجهزة الميكانيكية، فإن هذه الوحدة معرضة للبلى حتى عند صيانتها كما ينبغي. لا يشمل ذلك الضمان الإصلاح المطلوب عندما يستنفذ الاستخدام العادي العمر الافتراضي لأحد أجزاء المعدة. لا يغطي الضمان أدوات الصيانة وتلك التي تبلى مثل المرشحات والأحزمة وشفرات التقطيع ولبادات الفرامل (باستثناء لبادات فرامل المحرك) نتيجة لخصائص البلى بالاستعمال بمفردها، ما لم يكن السبب نتيجة لعيوب بالمادة أو التصنيع.

**الوقود التالف أو غير الموافق عليه** - من أجل عمل هذا المنتج بشكل صحيح، فهو يتطلب وقوداً نقي يتطابق مع المعايير المحددة في دليل المشغل. لا يشمل هذا الضمان الأضرار الناجمة عن الوقود غير المناسب أو استخدام الوقود غير الموافق (مثل E15 E85 أو مزج الإيثانول) والتي تلحق بالمعدة أو المحرك.

**استثناءات أخرى** - يستثنى هذا الضمان التلف الناتج عن حادث أو إساءة استخدام أو إجراء تعديلات أو تغييرات أو صيانة غير مناسبة أو توقف عن العمل أو تلف كيميائي. ويُستثنى أيضاً الملحقات أو المستلزمات غير الموردة مع الجهاز من البداية. ولا تتوفر تغطية ضمان على الأجهزة المستخدمة في إمداد الطاقة الأولية بدلاً من طاقة المنشأة أو على الأجهزة المستخدمة في تطبيقات دعم الحياة. لا يشمل هذا الضمان محركات أو معدات البيان العملي أو المستعملة أو المعاد تجديدها أو المستخدمة. ويستثنى هذا الضمان الأعطال الناجمة عن أمور إلهية أو أحداث قهرية أخرى خارج نطاق تحكم المصنّع.

## Съдържание

Символи за безопасност и контрол	4
Описание на оборудването	4
Елементи и прибори за управление	5
Монтаж	5
Експлоатация	5
Техническо обслужване	9
Складиране	10
Откриване и отстраняване на неизправности	11
Спецификации	11
Гаранция	13

## Символи за безопасност и контрол

Символът на сигнала за безопасност обозначава потенциална опасност от нараняване. Символът за опасност може да се използва, за да покаже вида на опасността. **ПРЕДУПРЕЖДЕНИЕ** посочва опасност, която, ако не бъде избегната, може да доведе до смърт или сериозно нараняване. **ВНИМАНИЕ** посочва опасност, която, ако не бъде избегната, би могла да доведе до малка или средна степен на нараняване. **БЕЛЕЖКА** посочва информация считана за важна, но не е свързана с опасности.



Символ за сигнал за безопасност



Ръководство с инструкции



Резервен генератор



Отровни газове



Електрически удар



Пожар



Гореща повърхност



Аларма за въглероден окис



Плаващ неутрален проводник



Терминал за заземяване



Гориво



Масло



Ниво на маслото



Не стартирайте двигателя



Гориво изключено



Прекъсвач



Вкл./Изкл.



Старт/Стоп



Задушаване

### Информация за контакт на Европейската служба

За въпроси относно емисиите в Европейския съюз, моля, свържете се с нашата Европейска служба на адрес:

Max-Born-Straße 2, 68519 Viernheim, Германия.

## Описание на оборудването



Прочетете внимателно този наръчник и се запознайте с генератора. Запознайте се с неговите приложения, ограничения и възможни опасности. Запазете тези оригинални инструкции за бъдещи справки.

Инверторният генератор е задвижван от двигател генератор с въртящо се поле и променлив и постоянен ток (AC и DC). Генераторът е създаден да подава електрическо захранване за работа със съвместимо електрическо осветление, уреди, инструменти и мотори. Въртящото се поле на генератора се задвижва от едноцилиндров двигател.

За да преместите генератора, натиснете бутона и издърпайте дръжката. За да върнете дръжката обратно, натиснете бутона.

Преносимият генератор може да се използва за захранване на външни елементи чрез удължител или за възстановяване на домашното захранване чрез превключвател за прехвърляне. Превключвателят за прехвърляне е отделно устройство, монтирано от квалифициран техник, което позволява на преносимия генератор да се свързва с кабел, като се използва гнездо, директно в електрическата система на дома ви. Ако генераторът ще бъде използван за възстановяване на домашното електричество, инсталирайте ръчния превключвател за прехвърляне възможно най-скоро.

Генераторът не е предназначен да захранва системи, които са законово необходими, за сериозни опасности за живота или опасността за здравето, или когато липсата на мощност пречи на спасяването на пожарогасителните операции.

Положени са всички усилия, за да се гарантира, че информацията в това ръководство е точна и актуална. Въпреки това, производителят си запазва правото да променя, изменя или по друг начин да подобрява генератора и този документ във всеки момент без предупреждение.

**БЕЛЕЖКА** Ако имате въпроси относно предназначението, се свържете с упълномощен сервизен дилър. Това оборудване е предназначено за употреба **ЕДИНСТВЕНО С ОТОРИЗИРАНИ ЧАСТИ НА BRIGGS & STRATTON.**

### Заземяване на системата

Генераторът разполага заземяване за системата, което свързва компонентите на рамката на генератора със заземяващите терминали на приемниците на променлив ток. Неутралният проводник на генератора е плаващ (N), което означава, че намотката на статора за променлив ток е изолирана от закрепянето за заземяване и заземяващите щифтове на приемника на променлив ток. Електрическите устройства, като RCD, които се нуждаят от заземен неутрален проводник, не могат да работят коректно с този генератор. Не е нужно генераторът да се заземява.

### Специални изисквания

Възможно е да има разпоредби, местни изисквания или заповеди, които се отнасят за предназначението на генератора. Моля, консултирайте се с квалифициран електротехник, електрически инспектор или местната агенция със съответна юрисдикция.

Този генератор не е предназначен за използване на строителна площадка или за подобни дейности.

### Изхвърляне според разпоредбите на ЕС





Този символ означава, че собствениците на батерии и електрическо или електронно оборудване не трябва да изхвърлят този продукт заедно с несортирани битови отпадъци. Продуктът трябва да бъде изхвърлен на подходящи за околната среда места за отпадъци. Моля, свържете се с

Briggs & Stratton или с местния търговец на дребно за допълнителна информация относно изхвърлянето.



# Елементи и управления

## Фигура 1

<b>A</b>	Сгъваема ръкохватка	<b>N</b>	12 V DC контактно гнездо
<b>B</b>	Активиране на превключвател	<b>P</b>	Съединител за заземяване
<b>C</b>	Индикатор за ниско ниво на маслото	<b>Q</b>	230 V AC, 16 A, гнезда
<b>D</b>	Измерване на часове 	<b>R</b>	Прекъсвачи
<b>E</b>	QPT бутон	<b>S</b>	Светлинен индикатор за изключване на въглероден монооксид (CO)
<b>F</b>	Възвратен стартер	<b>T</b>	USB портове
<b>G</b>	Идентифициране на етикет	<b>U</b>	Щепсел за източване на масло (под капак)
<b>H</b>	Капак за обслужване на маслото	<b>V</b>	Масло за пълнене/тестване (под капак)
<b>J</b>	Капачка на резервоара за гориво	<b>W</b>	Искрогасител на изпускателната тръба/изгаряне на свещи
<b>K</b>	Горен капак за техническо обслужване	<b>X</b>	Горивен клапан
<b>L</b>	Дроселен лост (под капак)	<b>Y</b>	Главно нулиране 
<b>M</b>	Капак на батерията	<b>Z</b>	Бутон за включване/изключване

## Монтаж

### Свържете батерията Фигура 2

Трябва да свържете батерията към генератора, за да активирате електрическо или дистанционно стартиране. Панелът на дисплея, светодиодите и системата на електронния дросел също се захранват от батерията.

1. Отстранете винта и панела отпред на батерията.
2. Свържете двупинов конектор от батерията към генератора.

### Сдвояване на дистанционния пусков панел към генератора Фигура 1 3

Дистанционният пусков панел трябва да бъде сдвоена с генератора, за да стартира дистанционно Вашия генератор. За да сдвоите панела с генератора, следвайте инструкциите по-долу:

1. Натиснете и задръжте ключа за активиране (**1, B**) в продължение на 10 секунди и бутона за включване/изключване (**1, Z**) светлината ще започне да мига синьо.

2. В рамките на 30 секунди натиснете и задръжте един от двата бутона на дистанционния пусков панел (**3**) в продължение на 2 секунди. Светлината на бутона за включване/изключване (**1, Z**) ще примигне бързо 3 пъти, сигнализирайки, че дистанционният пусков панел е сдвоен.

**БЕЛЕЖКА** Всички дистанционни пускови панели могат да бъдат изключени чрез натискане на бутона за включване/изключване (**1, Z**) и активиране на превключвателя (**1, B**) на генератора едновременно за 10 секунди.

## Експлоатация

### Спълка 1: Безопасно място

Преди да стартирате преносимия генератор, има две еднакво важни съображения относно безопасността, свързани с отравянето с въглероден монооксид и пожар, които трябва да се вземат предвид.

**Място на експлоатацията за понижаване на риска от отравяне с въглероден окис**



**ПРЕДУПРЕЖДЕНИЕ!** Отработените газове от двигателя съдържат въглероден окис, отровен газ, който би могъл да Ви убие за минути. Не можете да го помиришете, видите или усетите. Дори ако не помиришете отработените газове, все още можете да бъдете изложени на въздействието на въглеродния окис.

- Използвайте преносимия генератор само навън, най-малко на 6,1 м от заетите помещения, за да се намали рискът от натрупване на въглероден окис вследствие на изгорели газове.
- Инсталирайте аларми за въглероден окис, работещи на батерии, или със захранване от мрежата и с резервни батерии, съгласно инструкциите на производителя. Сигналните уредби за дим не могат да засичат въглероден окис.
- Не използвайте преносимия генератор в домове, гаражи, мазета, непреходни коридори, хангари или други частично затворени помещения, дори при използване на вентилатори или при отворени врати и прозорци за вентилация. Въглеродният окис може бързо да се натрупа в тези помещения и да се задържи в продължение на часове, дори след като този продукт е изключен.
- Винаги насочвайте изгорелите газове от двигателя далеч от обитаваните помещения.

Ако усетите гадене, замаяване или слабост, или алармата за въглероден окис в дома ви се включи, докато използвате този продукт, излезте на чист въздух. Обадете се на спешна помощ. Възможно е да сте получили отравяне с въглероден окис.

### Предотвратяване на отравяния с въглероден окис (CO)

- Използвайте на открито, най-малко 6,1 м далеч от дома.
- Насочете изгорелите газове далече от дома и от обитавани помещения.
- Вътре в дома си инсталирайте аларми за CO.



## Място за употреба за намаляване на риска от пожар



**ПРЕДУПРЕЖДЕНИЕ!** Отработената топлина/газове могат да възпламенят запалими материали и структури или да повредят горивния резервоар, с което да предизвикат пожар и доведат до смърт или сериозни наранявания.

- Преносимият генератор трябва да е на разстояние най-малко 1,5 м от всякакви структури, навеси, дървета, храсти или растителност с височина над 30,5 см.
- Не поставяйте преносимия генератор под плот или друг вид структура, която може да ограничава въздушния поток. Алармата(ите) за дим трябва да се монтират и поддържат на закрито в съответствие с инструкциите/препоръките на производителя.
- Алармите за въглероден окис не засичат дим.
- Не поставяйте преносимия генератор по начин, различен от показания.

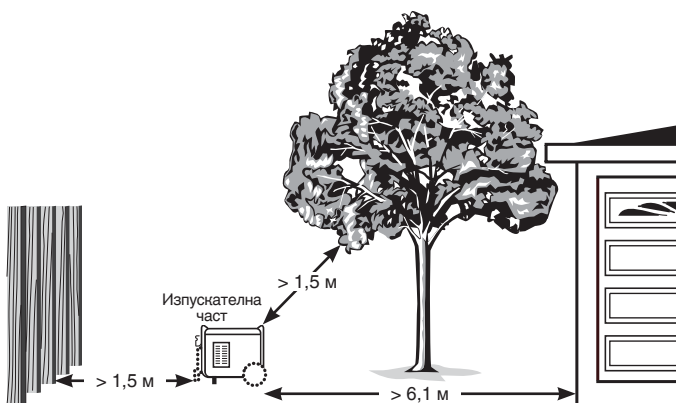

## Стъпка 2: Масло и гориво

### Препоръки относно маслото Фигура 4

За най-добра производителност препоръчваме да се използват сертифицираните масла с гаранция на Briggs & Stratton. Други висококачествени масла с миесци присадки са приемливи, ако са класифицирани за работен режим SF или по-висок. Не използвайте специални добавки.

Външните температури определят правилния вискозитет на маслото за двигателя. Използвайте таблицата, за да изберете най-добрия вискозитет за очаквания диапазон на външна температура.

\* Под 4°C (40°F), употребата на SAE 30 ще доведе до трудно стартиране.

\*\* Над 27°C (80°F), употребата на 10W30 може да доведе до увеличено потребление на масло. Проверявайте нивото на маслото по-често.

### Проверна/Добавяне на моторно масло Фигура 5 6 7

Нивото на маслото трябва да се проверява преди всяка употреба или поне на всеки 8 часа експлоатация. Поддържайте нивото на маслото.

1. Уверете се, че генераторът е поставен върху равна повърхност.
2. Завъртете циферблата и отворете капака (5) над зоната за пълнене с масло.
3. Почистете около отвора за наливане на масло и извадете нивопоказателя.
4. Уверете се, че маслото е до пълно ниво (6, A) на нивопоказателя.
5. Ако е необходимо, използвайки фуния, бавно долейте масло в отвора за наливане на масло, докато маслото достигне до (7) нивото, което означава, че резервоарът е пълен (6, A) на нивопоказателя.

**БЕЛЕЖКА** Изчакайте докато маслото се утаи. Всеки път когато проверявате нивото на маслото, избърсвайте нивопоказателя. НЕ преплъвайте.

6. Поставете обратно и затегнете нивопоказателя.

7. Поставете капака над мястото за пълнене с масло.

**БЕЛЕЖКА** Не се опитвайте да запалите или стартирате с манивела двигателя, преди да бъде правилно смазан с препоръчаното масло. Това може да доведе до отказ на двигателя.

### Добавете гориво Фигура 1 8

Горивото трябва да отговаря на следните изисквания:

- Чист, пресен, безоловен бензин с минимално октаново число 91 RON (87 октан/87 AKI).
- Бензин с не повече от 10% съдържание на етанол е допустим.

**БЕЛЕЖКА** Не смесвайте бензина с масло и не променяйте двигателя за работа с алтернативни горива. Да не се използват неодобрени марки бензини, като E15 и E85. Употребата на неодобрени горива може да повреди генератора и да анулира гаранцията.

Вижте *Висока надморска височина* за 1 524 м и нагоре.



**ПРЕДУПРЕЖДЕНИЕ!** Горивата и изпаренията от тях са изключително запалими и взривоопасни, което може да доведе до изгаряния, пожар или експлозия, и да причини смърт или сериозни наранявания.

- Не зареждайте гориво и не го местете по време на експлоатация.
- Изключете двигателя и го оставете да се охлади най-малко 2 минути преди да свалите капачката на резервоара за гориво.
- Пълнете резервоара за гориво на открито. Не разливайте гориво.
- Дръжте горивото далеч от искри, открити пламъци, сигнални светлини, топлина и други източници на запалване.
- Проверявайте често тръбите на горивото, резервоара, капачката и фитингите за пукнатини или течове. Сменете ги, ако е необходимо.
- Не палете цигара и не пушете.
- Не заливайте генератора с вода, за да гасите огън.
- Използвайте само пожарогасител, предназначен за запалими течности и електрически системи, например прахов пожарогасител. Следвайте инструкциите на производителя на пожарогасителя преди употреба.
- Този генератор не е предназначен за използване във взривоопасна среда.

1. Бавно развийте капачката (1, J), за да освободите налягането в резервоара.
2. Бавно добавете безоловно гориво към индикатора за максимално зареждане (8, A) в резервоара за гориво. Внимавайте да не пълните над индикатора. Така оставяте достатъчно място за разширение на горивото.
3. Завийте капачката на резервоара и изчакайте да се изпари разлятото гориво, ако има такова, преди да запалите двигателя.

## Голяма надморска височина

При надморски височини над 1 524 м, е приемлив бензин с минимално октаново число 89 RON (85 октан/85 AKI). За да останат емисиите в разрешените граници, е необходимо регулиране за голяма надморска височина. Работата без тази настройка ще доведе до понижена производителност, по-голям разход на гориво и повишени емисии.

За информация относно регулирането при голяма надморска височина, се консултирайте с оторизиран представител на Briggs & Stratton. Не се препоръчва работа на двигателя с регулиращ комплект за голяма надморска височина при височини под 762 метра.

## Транспортиране

Когато транспортирате оборудването, завъртете спирателния клапан на горивото в (🛑) позиция изключено. Не наклонявайте двигателя или машината под ъгъл, който води до разливане на горивото.

## Индикатор за ниско ниво на маслото

Системата на индикатора за ниско ниво на маслото е проектирана да предотвратява повреда на двигателя, предизвикана от недостатъчно ниво на масло в двигателя. Ако нивото на маслото в двигателя падне под предварително зададеното ниво, червеният LED светлинен индикатор за ниско ниво на маслото се включва и превключвател за нивото на маслото спира двигателя. Ако двигателят спре или червеният LED светлинен индикатор за ниско ниво на маслото се включи, когато дръпнете ръкохватката, проверете нивото на маслото в двигателя.

## Стъпка 3: Стартиране на генератора Фигура 1 3 9

Изключете всички електрически натоварвания от генератора. Използвайте следните инструкции за стартиране:

1. Уверете се, че машината е на открито върху равна повърхност.

**БЕЛЕЖКА** Ако не използвате машината върху равна повърхност, това може да доведе до изключването и.

2. Завъртете горивния клапан (1, X) по посока на часовниковата стрелка в позиция включено (🔘).

### Дистанционно стартиране

3. Натиснете бутона за включване/изключване (3, A) на дистанционни пускови панели, за да активирате генератора.
4. В рамките на 5 секунди натиснете бутона за стартиране (3, B). Бутонът за включване/изключване на генератора ще мига син, когато се получи сигнал и генераторът ще стартира.

### Ръчно или електрическо стартиране

3. Натиснете превключвателя за активиране (1) (1, B), за да включите дисплея. Бутонът за включване/изключване (2) (1, Z) ще мига зелено до една минута.

**БЕЛЕЖКА** Ако бутонът за включване/изключване не мига зелено, батерията не е свързана или е твърде ниска, за да стартира генератора.

**БЕЛЕЖКА** Това устройство е оборудвано със система за електронен дросел. Системата на електронния дросел означава, че не е необходимо ръчно зареждане или задушаване, докато батерията е свързана и заредена.

- 4A. **За електрическо стартиране;** натиснете и задръжте за една секунда бутона (2) (1, Z), докато мига зелено, за да стартира генератора. След като генераторът се стартира, бутонът за включване/изключване ще стане син, което показва, че генераторът е готов за употреба.

**БЕЛЕЖКА** Ако генераторът не се стартира, бутонът за включване/изключване ще мига червено в продължение на 5 секунди, след това мига зелено за една минута. Повторете стъпка 4A.

- 4B. **За ръчно стартиране;** Хванете въжето (1, F) и дърпайте бавно, докато усетите съпротивление. След това дръпнете бързо, за да стартирате двигателя, електронният дросел все още ще се захване с изтощена батерия.

**БЕЛЕЖКА** Ако генераторът продължава да не се стартира, батерията Ви може да се разрези твърде ниско и ще трябва ръчно да задушите двигателя. Премахнете капака за поддръжка и лоста на дросела за позициониране (9, A) в средно положение. Електронният дросел автоматично ще изключи дросела след стартиране на генератора. Поставете обратен капака за техническо обслужване.

**БЕЛЕЖКА** Ако двигателят се стартира, но не работи, проверете Индикатора за ниско ниво на маслото.

### Дистанционно стартиране Lockout

Отдалеченият старт може да бъде заключен, така че генераторът Ви да не може да се стартира дистанционно. За да заключите дистанционното стартиране, натиснете превключвателя за активиране (1) (1, B), натиснете и задръжте бутона за включване/изключване (1, Z) на генератора за 10 секунди. След това светлината за включване/изключване ще мига три пъти червено, което означава, че функцията за отдалечен старт е изключена. За да отключите, повторете. При натискане на който и да е от дистанционния пусков панел, бутонът за включване/изключване ще мига 3 пъти при заключване и ще мига 3 пъти при отключване.

### QPT™ (QUIET POWER TECHNOLOGY™) Фигура 1

Тази функция подобрява икономията на горивото. Когато превключвателят QPT (E) е ВКЛЮЧЕН, скоростта на двигателя се повишава със свързването на електрически натоварвания и се понижава с премахването им.

При изключен превключвател двигателят ще работи на по-висока скорост.

### Възстановяване на хранването у дома с помощта на превключвател за прехвърляне

Връзките с електрическата система на дома Ви трябва да използват ръчен превключвател за прехвърляне, инсталиран от квалифициран електротехник. Връзката трябва да изолира мощността на генератора от електрическата мрежа и да отговаря на всички приложими закони и електрически правила.

### Въстановяване на хранването с помощта на удължители

Генераторът може да се зарежда само до номинална мощност при номинални условия, както е показано на етикета с данни. Намалете натоварването, когато използвате генератора при надвишени номинални условия. За изводите от 230 волта AC на генератора, използвайте само висококачествени удължители с добра изолация в съответствие с IEC 60245-4. Проверявайте удължителите преди всяка употреба. Уверете се, че всички удължители са подходящи и не са повредени. При използване на удължители под 40°C общата дължина на кабелите за напречно сечение от 1,5 мм<sup>2</sup> не трябва да превишава 50 м, а за напречно сечение от 2,5 мм<sup>2</sup> не трябва да превишава 80 м.



**ПРЕДУПРЕЖДЕНИЕ!** Повредените или претоварени удължители е възможно да прегреят, да създадат дъга и да изгорят, което да доведе до смърт или сериозно нараняване.

- Електрическото оборудване, включително кабели и щепселни съединения, не следва да е дефектно.

1. Инсталирайте аларма(и) за въглероден окис.
2. Когато работите с генератор с удължители, уверете се, че той е разположен навън на открито, на най-малко 6,1 м от обитавани помещения, и изгорелите газове не са насочени към тях.
3. Удължителите, които се използват директно в дома, захранващи вътрешните елементи, НЕ СЕ ПРЕПОРЪЧВАТ.



**ПРЕДУПРЕЖДЕНИЕ!** Отработените газове от двигателя съдържат въглероден окис, отровен газ, който би могъл да Ви убие за минути. Не можете да го помиришете, видите или усетите. Дори ако не помиришете отработените газове, все още можете да бъдете изложени на въздействието на въглеродния окис.

- Удължителите, които се използват директно в дома, увеличават риска от отравяне с въглероден окис през отворите.
- Ако удължител, който се използва директно в дома, се използва за захранване на вътрешни елементи, операторът разпознава, че това увеличава риска от отравяне на хората в дома с СО и поема този риск.
- 4. Ако генераторът ще бъде използван за възстановяване на домашното електричество, инсталирайте ръчния превключвател за прехвърляне възможно най-скоро.

**230 V AC, 16 A, гнезда Фигура 1**

Използвайте контактни гнезда (Q), за да работите с 230 Volt AC, еднофазни, 50 Hz електрически натоварвания, изискващи до 3 680 вата (3,68 kW) при 16 ампера ток.



**ПРЕДУПРЕЖДЕНИЕ!** Напрежението от генератора може да доведе до токов удар или изгаряне, които да причинят смърт или сериозни наранявания.

- Не пипайте оголени кабели или контактни гнезда.
- Не използвайте генератора с електрически кабели, които са износени, протрити, оголени или повредени по друг начин.
- Не използвайте генератора при дъжд или влажно време.
- Не докосвайте генератора или електрическите кабели, когато стоите във вода, когато сте боси и когато ръцете или краката ви са мокри.
- Не допускайте неквалифицирани лица или деца да използват или обслужват генератора.
- Пазете децата на безопасно разстояние от генератора.

**12-волтово DC контактено гнездо Фигура 1**

Максималният ток, наличен за 12-волтово DC контактено гнездо (N) е 60 вата (5 ампера). Прекъсвач за постоянен ток (DC) защитава контактното гнездо от претоварване. Ако възникне претоварване, прекъсвачът ще се изключи (бутонът изскача). Ако прекъсвачът се задейства, изчакайте няколко минути и натиснете бутона, за да нулирате.

**5 Volt DC USB портове Фигура 1**

Максималният комбиниран ток за USB портовете (T) е 2,1 ампера при 5 волта. USB портът Ви позволява да презареждате всяко устройство с USB захранване със съответен кабел (не е включен).

**БЕЛЕЖКА** За максимална мощност при зареждане на устройства на Apple използвайте долния USB порт.

**БЕЛЕЖКА** Само за зареждане на ITE (оборудване за информационни технологии).

**Използване на мощност ⚡**

Мониторът за използване на мощност показва процента на общото натоварване на генератора, използвайки това на светодиода. Първият зелен светодиод показва, че генераторът работи нормално или произвежда повече от 5% товар. Четвъртият зелен светодиод св етва след достигане на 50% натоварване. Последният жълт светодиод светва след достигане на 100% натоварване.

**Индикатор за захранване OK!**

Зеленият LED светлинен индикатор за захранване се включва, когато генераторът работи нормално. Той показва, че генераторът захранва контактните гнезда. Освен това ще започне да мига червено, ако започнете да претоварвате генератора.

**Аларма за претоварване ⚠ Фигура 1**

Червеният LED светлинен индикатор за аларма за претоварване се включва и прекъсва захранването към контактните гнезда, ако претоварите генератора. Също така светлинният индикатор за захранване се изключва. Ако генераторът е бил претоварен, трябва да изключите и извадите от контакта всички електрически натоварвания, натиснете бутона Централно нулиране (Y) на контролния панел на генератора и след това включете и рестартирайте електрически товари едно по едно, за да продължите в нормален работен режим.

**Система за изключване на въглероден монооксид (C игура 1**

Автоматично изключва двигателя, когато около генератора се натрупат вредни нива на въглероден монооксид или възникне повреда в системата за изключване на СО. След изключване, индикаторът (S) ще мига най-малко пет минути на диаграмата по-долу.

Системата за изключване на СО НЕ замества алармите за въглероден монооксид. Инсталирайте аларма(и) на батерия за въглероден монооксид в дома си. Не пускайте генератор в затворени зони.

Цвят/Схема	ОПИСАНИЕ
Червен •• 	Въглероден монооксид, натрупан около генератора. Преместете генератора на открито, на разстояние от 6,1 м от заети помещения, като изгорелите газове са насочени навън. Автоматичното изключване показва, че генераторът е разположен неправилно. Проветрете помещенията (например отворени прозорци и врати), преди да ги заемете отново. Ако усетите гадене, замаяване или слабост, или алармата за въглероден окис в дома ви се включи, докато използвате този продукт, излезте на чист въздух. Обадете се на спешна помощ. Възможно е да сте получили отравяне с въглероден окис.
Син ••• 	Възникна грешка в системата за изключване на СО*. Обърнете се към Упълномощен сервизен представител на Briggs & Stratton.

\*Синята светлина ще мига в продължение на пет секунди при стартиране на генератора, за да покаже, че системата за изключване на СО функционира правилно.

## Стъпка 5: Изключване на генератора

1. Изключете от бутоните и щепселите всички електрически уреди от гнездата на панела на генератора. Никога не спирайте двигателя, докато има включени в контакта или от бутона електрически устройства.
2. Оставете двигателя да работи няколко минути без товар, за да се стабилизируют вътрешните температури на двигателя и генератора.
3. Натиснете който и да е от бутоните на дистанционното стартиране (3) или бутона включено/изключено (1, Z) на генератора.

## Техническо обслужване

### График за техническото обслужване

Следвайте часовия или календарния график за техническо обслужване, според това, кой от тях настъпва по-рано. При неблагоприятни работни условия се изисква по-честа техническа поддръжка.

<b>След първите 5 часа</b>
• Сменете моторното масло
<b>На всеки 8 часа или ежедневно</b>
• Почистете отпадъците
• Проверете нивото на моторното масло
<b>На всеки 25 часа или ежегодно</b>
• Почистете въздушните филтри на двигателя <sup>1,2</sup>
<b>На всеки 50 часа или ежегодно</b>
• Проверете шумозаглушителя и искрогасителя <sup>1</sup>
<b>На всеки 100 часа или ежегодно</b>
• Сменете моторното масло <sup>1</sup>
<b>Всяка година</b>
• Сменете въздушния филтър на двигателя <sup>1,2</sup>
• Сменете свещта

<sup>1</sup> Обслужвайте по-често след работа в замърсени или запрашени условия.

<sup>2</sup> Свържете се с упълномощен сервизен представител.

### Общи препоръки

Редовното техническо обслужване ще подобри производителността и ще удължи работния живот на генератора за използване на открито. Обърнете се към упълномощен представител на Briggs & Stratton за сервизно обслужване. Монтирането и основните ремонтни дейности следва да се извършват само от специално обучен персонал.

Гаранцията на генератора не покрива елементи, които са повредени умишлено или поради небрежност на оператора. За да получите пълноценна гаранция, операторът трябва да поддържа генератора съгласно инструкциите в това ръководство.



**ПРЕДУПРЕЖДЕНИЕ!** За да осигурите безопасността на машината, използвайте само оригинални резервни части от производителя или одобрени от него. Ако имате въпроси относно подмяната на компоненти на Вашия генератор, моля, посетете нашия уебсайт на адрес **BRIGGSandSTRATTON.COM**.



**ВНИМАНИЕ** Прекомерно високите или ниските работни скорости е възможно да доведат до леко нараняване. Не правете промени по регулиращата пружина, връзките или други части, за да промените скоростта. Не модифицирайте генератора по никакъв начин.

## ЕС етап V: Стойности на CO<sub>2</sub>

Стойностите на CO<sub>2</sub> на типовете одобрени двигатели на Briggs & Stratton могат да бъдат намерени на [BriggsandStratton.com](http://BriggsandStratton.com), като в лентата за търсене се въведе CO<sub>2</sub>.

## Поддържане на батерията Фигура 2

Генераторът е оборудван с автоматична верига за зареждане на батерията, която зарежда батерията, докато двигателят работи. Ако генераторът не се използва често, батерията трябва да бъде свързана към зарядно устройство или батерия (не е включена в комплекта), за да се поддържа правилно заредена.

1. Извадете панела отпред на батерията.
2. Изключете двупиновия конектор от батерията към генератора.

**БЕЛЕЖКА** Не надвишавайте скоростта на зареждане от 1,5 ампера.

3. Следвайте инструкциите, включени в зарядното устройство или поддръжката на батерията.

## Техническо обслужване на двигателя

### Смяна на маслото на двигателя Фигура 5 6 7



**ВНИМАНИЕ** Избягвайте продължителен или многократен контакт на кожата с отработено моторно масло. Изследвания показват, че отработеното моторно масло предизвиква рак на кожата при определени лабораторни животни. Измивайте щателно засегнатите места със сапун и вода.



**СЪХРАНЯВАЙТЕ НА МЯСТО, НЕДОСТЪПНО ЗА ДЕЦА. НЕ ЗАМЪРСЯВАЙТЕ. ПЕСТЕТЕ РЕСУРСИТЕ. ВРЪЩАЙТЕ ОТРАБОТЕНОТО МАСЛО В ЦЕНТРОВЕТЕ ЗА СЪБИРАНЕ.**

Сменяйте маслото докато двигателят е топъл след работа, както следва:

1. Отстранете капака над зоната за пълнене с масло.
2. Извадете пробката за изпускане на маслото (5, B) и напълно източете маслото в подходящ съд.
3. Поставете отново и затегнете пробката за източване на маслото. Отстранете нивопоказателя (5, A).
4. Бавно налейте препоръчаното масло (около 20 унции (0,6 литра)) в отвора за пълнене на маслото (7). Изчакайте докато маслото се утаи. Напълнете до маркировката за (6, A) върху нивопоказателя.
5. Всеки път когато проверявате нивото на маслото, избърсвайте нивопоказателя. Не препълвайте.
6. Поставете обратно нивопоказателя. Затегнете здраво.
7. Почистете, ако има разлято масло.
8. Поставете капака над мястото за пълнене с масло.

## Обслужване на свещ Фигура 1 10 11

Смяната на свещта помага на двигателя ви да стартира по-лесно и да работи по-добре.

1. Развийте трите странични винта на капака (1, К) за техническо обслужване и го отстранете.
2. Почистете областта около свещта и отстранете гнездото ѝ (10).
3. Отстранете свещта и я прегледайте.
4. Заменете свещта, ако електродите са вдлъбнати, изгорени или порцеланът е напукан. Използвайте препоръчаната свещ. Вж. *Общи части за поддръжка*.
5. Проверете просвета между електродите (11) с контактен датчик за проводници и регулирайте просвета според препоръките, ако е необходимо (вж. *Спецификации*).
6. Монтирайте свещта и затегнете здраво. Поставете обратно гнездото на свещта.
7. Поставете обратно страничния капак за техническо обслужване и затегнете винтовете на ръка.

### Проверете искрогасителя

Проверете искрогасителя за повреда или запушване с въглен. Ако откриете повреда или е необходимо почистване, свържете се с упълномощен сервизен център на Briggs & Stratton.



**ПРЕДУПРЕЖДЕНИЕ!** Контактът с накрайника на ауспуха може да причини изгаряния, водещи до сериозни

наранявания.

- Обръщайте внимание на предупрежденията върху генератора.
- Не докосвайте нагорещените части.

## Складиране

Ако съхранявате машината по-дълго от 30 дни, спазвайте следните препоръки, за да я подготвите за съхранение.

### Инструкции за дълготрайно съхранение

1. Почистете генератора както е посочено в *Почистване*.
2. Докато двигателят е още топъл, сменете маслото от картера. Заменете с такова от препоръчан клас. Направете справка със *Смяна на моторното масло*.
3. Третирайте или източете горивото от генератора, тъй като горивото може да стане застояло, когато се съхранява над 30 дни.

Застоялото гориво предизвиква образуването на киселинни и смолисти утайки в горивната система или в основни части на карбуратора. За да запазите горивото свежо, използвайте стабилизатор на горивото.

Не е необходимо да се източва бензина от двигателя, ако се добави стабилизатор за гориво съгласно инструкциите. Оставете двигателя да работи 2 минути, за да премине стабилизаторът през горивната система преди съхранението.

Ако бензинът в двигателя не е бил обработван със стабилизатор за гориво, той трябва да бъде източен в подходящ съд. След това оставете двигателя да работи, докато спре поради липса на гориво. За да поддържате свежестта на горивото при складирането му, препоръчваме използването на стабилизатор.



**ПРЕДУПРЕЖДЕНИЕ!** Горивата и изпаренията от тях са изключително запалими и взривоопасни, което може да доведе до изгаряния, пожар или експлозия, и да причини смърт или сериозни наранявания.

- Когато складираме гориво или оборудване с гориво в резервоара, съхранявайте го далеч от пещи, печки, бойлери, сушилни или други уреди, които имат сигнални лампи или други запалителни източници, защото те могат да възпламенят изпаренията от горивото.
- Когато източвате горивото, изключете двигателя на генератора и го оставете да се охлажда най-малко 2 минути, преди да свалите капачката на резервоара. Развийте бавно капачката, за да освободите налягането в резервоара. Източвайте резервоара за гориво на открито място. Дръжте горивото далече от искри, открити пламъци, пилотни светлини, топлина и други източници на запалване.
- Проверявайте често тръбите на горивото, резервоара, капачката и фитингите за пукнатини или течове. Сменете ги, ако е необходимо.

4. Заредете батерията, както е посочено в *Поддръжка на батерията*.



5. Съхранявайте генератора на чисто, сухо място и го покривайте с подходящ защитен капак, който не задържа влага.



**ПРЕДУПРЕЖДЕНИЕ!** Защитните покрития могат да причинят пожар, който да доведе до смърт или сериозни наранявания.

- Не поставяйте защитно покритие върху генератора, докато е още горещ. Оставете уреда да се охлади достатъчно дълго преди да поставите покритието върху него.

# Откриване и отстраняване на неизправности

Проблем	Причина	Отстраняване на проблема
Двигателят работи, но няма напрежение на изхода на генератора.	<ol style="list-style-type: none"> <li>1. Един от прекъсвачите е отворен.</li> <li>2. Лоша връзка или дефектен кабел.</li> <li>3. Свързаното устройство е неизправно.</li> <li>4. Червеният LED индикатор свети постоянно. Генераторът е претоварен или прегрял.</li> </ol>	<ol style="list-style-type: none"> <li>1. Да се нулира прекъсвачът.</li> <li>2. Проверете и поправете.</li> <li>3. Да се свърже друго устройство, което е в добро състояние.</li> <li>4. Вж. <i>Капацитет на генератора</i>. Натиснете бутона ЦЕНТРАЛНО НУЛИРАНЕ  на контролния панел.</li> </ol>
Двигателят работи добре, но намалява оборотите при свързване на товари.	<ol style="list-style-type: none"> <li>1. Генераторът е претоварен.</li> </ol>	<ol style="list-style-type: none"> <li>1. Вж. <i>Капацитет на генератора</i>.</li> </ol>
Двигателят не стартира; стартира и работи трудно или се изключва по време на работа.	<ol style="list-style-type: none"> <li>1. Превключвателят на двигателя е в позиция  изключено.</li> <li>2. Свети индикаторът за ниско ниво на маслото. Ниско ниво на маслото.</li> <li>3. амърсен въздушен филтър.</li> <li>4. Липса на гориво.</li> <li>5. Кабелът на запалителната свещ не е свързан към свещта.</li> <li>6. Има заливане с гориво.</li> </ol>	<ol style="list-style-type: none"> <li>1. Натиснете лоста за гориво в позиция  включено.</li> <li>2. Напълнете картера до подходящо ниво или поставете генератора на равна повърхност.</li> <li>3. Почистете или сменете въздушния филтър.</li> <li>4. Напълнете резервоара с гориво.</li> <li>5. Съединете кабела на запалителната свещ.</li> <li>6. Изчакайте 5 минути и повторно стартирайте с манивела двигателя.</li> </ol>
Двигателят се изключва и CO Guard LED мига червено (** **).	<ol style="list-style-type: none"> <li>1. Неправилно разположен генератор.</li> </ol>	<ol style="list-style-type: none"> <li>1. Преместете генератора на открита, свободна площ. Проветрете помещенията (например отворени прозорци и врати), преди да ги заемете отново. Вж. <i>Защитна система за изключване на въглероден монооксид (CO)</i>.</li> </ol>

За всички останали проблеми се свържете с упълномощени сервизни представители на Briggs & Stratton.

## Спецификации

Стартова мощност*	4500
Номинална мощност**	3700
Напрежение при AC:	
при 230 волта	16,1 ампера
при DC 12 волта	5,0 Ампера
при DC 5 волта	2,1 Ампера
Честота	50 Hz
Фаза	Една фаза
Вместимост	224 куб. см (13,7 куб. инча)
Искрова междина на запалителната свещ	0,7 - 0,8 мм (0,028 - 0,031 инча)
Вместимост за гориво	13,25 литра (3,5 щатски галона)
Вместимост за масло	0,6 литра (20 унции)

## Общи части за поддръжка

Запалителна свещ	84001980
Бутилка с машинно масло	100028
Бутилка със синтетично масло	100074

За пълен списък с части и схеми, моля, посетете BRIGGSandSTRATTON.COM.

\* Моментният електрически ток, който генераторът може да предостави за стартиране на електрически мотори за Briggs & Stratton 628K. Това не е необходимата мощност за постоянна работа на електрически товари. Мощността представлява максималният ток, който може да бъде подаден в момента на стартиране на мотор, умножен по номиналното напрежение на генератора.

\*\* Генератор съгласно EN ISO 8528-13:2016, Електроагрегати, задвижвани от бутални двигатели с вътрешно горене Част 13: Безопасност.

Not for  
Reproduction



## ГАРАНЦИОННИ УСЛОВИЯ НА ПРОДУКТИТЕ НА BRIGGS & STRATTON

### Ограничена гаранция

Briggs & Stratton гарантира, че в течение на указания по-долу гаранционен период ще поправа или заменя безплатно всяка част, оказала се дефектна по отношение на материалите или изработката, или и двете. Транспортните разходи за изпратения за ремонт или за замяна продукт трябва да бъдат поети от клиента. Тази гаранция е валидна за определения срок и се подчинява на изложените по-долу условия. За гаранционното обслужване намерете най-близкия упълномощен сервизен представител в нашата указателна карта на адрес BriggsandStratton.com. Потребителят трябва да се свърже с упълномощен сервизен представител, на когото да предостави продукта за оглед и изпитвания.

**Не се предоставя друга изрична гаранция. Подразбиращите се гаранции, включително тези за годност за продажба или за определено предназначение, са ограничени до посочения по-долу гаранционен срок или до размера, разрешен от закона.** Отговорността за непредвидени или последващи щети са изключени до степента, позволена от закона. Някои щати или държави не позволяват ограничения по отношение на това, колко дълго трае една косвена гаранция. Също така някои щати и държави не позволяват изключването или ограничаването на непредвидени или последващи щети, така че ограничение или изключение по-горе е възможно не е в сила за Вас. Тази гаранция Ви дава специфични юридически права, също както и може да имате други права, в зависимост от щата или държавата.\*\*

### ГАРАНЦИОНЕН СРОК

За ползване за собствени нужди

За ползване за промишлени нужди

36 месеца ▲

12 месеца

▲ Акумулатор (ако е оборудван) 3 месеца за ползване за собствени нужди, няма за промишлени нужди.

\*\* За Австралия - Нашите стоки се доставят с гаранции, които не могат да се изключват по силата на австралийското законодателство за потребителите. При сериозен дефект имате право на замяна или възстановяване на сумата, както и на компенсация за всяка друга нормално предвидима загуба или повреда. Също така имате право на ремонт или замяна, ако изделията не са с приемливо качество и неизправността не е значителна. За гаранционното обслужване намерете най-близкия упълномощен сервизен представител в нашата указателна карта на BRIGGSandSTRATTON.COM или като позвъните на 1300 274 447, изпратите имейл или пишете на salesenquires@briggsandstratton.com.au, Briggs & Stratton Australia Pty Ltd, 1 Moorebank Avenue, NSW, Австралия, 2170.

Гаранционният срок започва да тече от датата на закупуване от първия потребител за потребителска или за търговска употреба. "Потребителска употреба" означава употреба за лични и домашни цели на място от краен потребител. "Търговска употреба" означава всеки друг вид употреба, включително за търговски цели, за генериране на доходи или за отдаване под наем. След като веднъж продуктът е бил използван за търговски цели, той се счита за продукт за търговска употреба по силата на тази гаранция.

Запазете касовата бележка като доказателство за покупката. Ако при необходимост от гаранционно обслужване не осигурите доказателство за датата на първоначалната покупка, за определяне на гаранционния срок ще бъде използвана датата на производство на продукта. Не се изисква регистрация на продукта, за да получите гаранционно сервизно обслужване на продукти на Briggs & Stratton.

### ОТНОСНО ВАШАТА ГАРАНЦИЯ

Гаранционното обслужване се осъществява само чрез упълномощените сервизни представители на Briggs & Stratton. Повечето гаранционни поправки се извършват рутинно, но има случаи, когато изпълняването на искането е невъзможно. Тази гаранция покрива само дефекти на материалите или изработката. Тя не покрива повреди, причинени от неправилна употреба или злоупотреба, неправилна поддръжка или поправка, нормално износване или счупване, неправилно съхраняване или неодоброено гориво.

**Неправилна употреба и злоупотреба** - Правилната употреба съобразно предназначението на този продукт е описана в Наръчника за употреба. Използването на този продукт по начин, който не е описан в Наръчника за употреба, или използване след като той е бил повреден ще направи гаранцията невалидна. Не се позволява гаранция, ако серийният номер на продукта е премахнат или продуктът е бил променен или модифициран по какъвто и да е начин, също както и при наличието на каквото и да е доказателство за злоупотреба, като повреда от удар или водна/химическа корозионна повреда.

**Неправилна поддръжка или ремонт** - Този продукт трябва да се поддържа съгласно процедурите и графици, посочени в Наръчника за употреба, и всички ремонти и технически мероприятия да се извършват с оригинални части Briggs & Stratton или равностойни на тях. Повреди, причинени от липса на поддръжка или употреба на неоригинални части, не се покриват от гаранцията.

**Нормално износване** - Подобно на повечето механични съоръжения, и вашето устройство подлежи на износване, дори когато се поддържа правилно. Тази гаранция не покрива ремонтите, когато е настъпило нормално износване на част или на цялото оборудване. Поддръжката и износването на части като филтри, ремъци, режещи остриета и спирачни накладки (с изключение на спирачните накладки на двигателя) не се покриват от гаранцията, когато са настъпили само вследствие на нормално износване; това не важи в случая, когато се дължат на дефекти в материала или изработката.

**Престояло или неодоброено гориво** - За да може да функционира правилно, този продукт се нуждае от свежо гориво, което съответства на критериите, посочени в Наръчника за употреба. Повреди по двигателя или оборудването, причинени от неправилно съхранявано гориво или от използването на неодобрени горива (като напр. етанолови смеси E15 или E85), не се покриват от гаранцията.

**Други изключения** - Тази гаранция изключва повреди вследствие на злополука, злоупотреба, модификации, промени, неподходящо обслужване, замръзване или разрушаване под химически въздействия. Приспособления или аксесоари, които не са доставени в оригиналната опаковка заедно с продукта, също са изключени от гаранцията. Гаранцията не покрива оборудване, което се използва за първичен източник на хранене вместо предназначения за тази цел, нито оборудване, което се използва в животноподдържащи системи. Настоящата гаранция не включва използвани, възстановени, втора ръка или оборудване или двигатели или оборудване за демонстрационни нужди. Тази гаранция също така изключва повреди, дължащи се на природни бедствия и други непредвидими обстоятелства, които са извън контрола на производителя.

## Obsah

Bezpečnostní a ovládací symboly . . . . .	4
Popis zařízení . . . . .	4
Funkce a ovládací prvky . . . . .	5
Montáž . . . . .	5
Provoz . . . . .	5
Údržba . . . . .	9
Skladování . . . . .	10
Řešení problémů . . . . .	11
Technické údaje . . . . .	11
Záruka . . . . .	13

CS

## Bezpečnostní a ovládací symboly

Bezpečnostní varovný symbol poukazuje na možné riziko poranění. Bezpečnostní symbol může být navíc použitý pro znázornění typu rizika. **VAROVÁNÍ** označuje riziko, které, jestliže se ho nevyvarujete, může vést ke smrti nebo vážnému poranění. **POZOR** ukazuje na riziko, které, jestliže se ho nevyvarujete, může vést k malému či střednímu poranění. **UPOZORNĚNÍ** označuje informace považované za důležité, ale nesouvisející s riziky.



Bezpečnostní varovný symbol



Návod k použití



Proveďte servis generátoru



Toxické výpary



Úraz elektrickým proudem



Požár



Horký povrch



Výstraha před oxidem uhelnatým



Neuzemněný nulový vodič



Uzemňovací svorka



Palivo



Olej



Hladina oleje



Nestartujte motor



Vypnutí paliva



Přerušovač obvodu



Zapnuto/vypnuto



Spustit/zastavit



Dušení

## Kontaktní údaje evropské kanceláře

Pokud jde o dotazy ohledně emisí v Evropě, obraťte se prosím na naši evropskou kancelář na adrese:

**Max-Born-Straße 2, 68519 Viernheim, Německo.**

## Popis zařízení



**Přečtěte si pečlivě tuto příručku a zjistěte, jak váš generátor funguje. Zjistěte, jaké má využití, jaká jsou jeho omezení a související rizika. Tyto úvodní pokyny si uložte pro pozdější použití.**

Toto zařízení je generátor s motorovým pohonem s otočným polem pro střídavý i stejnosměrný proud. Tento generátor je určen pro dodávku elektrické energie pro provoz kompatibilního elektrického osvětlení, spotřebičů, náradí a motorových spotřebičů. Pole generátoru rotuje a je poháněno jednoválcovým motorem. Před přemístěním generátoru stiskněte tlačítko a vysuňte držadlo. Stiskněte tlačítko a zatlačte držadlo zpět.

Tento přenosný generátor lze používat k napájení venkovní spotřebičů s použitím prodlužovacího kabelu nebo k obnovení dodávky elektrické energie v domácnosti s použitím přepojovače. Přepojovač je zvláštní zařízení, které musí instalovat kvalifikovaný elektrikář a které umožňuje, aby byl přenosný generátor připojen přímo k elektrickému obvodu ve vaší domácnosti. Bude-li se generátor používat k obnovení dodávky elektrické energie v domácnosti, co nejdříve nainstalujte ruční přepojovač. Tento generátor není určen k napájení systémů, které jsou ze zákona vyžadovány, z důvodu závažného rizika ohrožení života nebo zdraví nebo v případě, kde by výpadek dodávky energie zabránil činnosti hasičů.

Vynaložili jsme veškeré úsilí, aby informace v této příručce byly přesné a aktuální. Výrobce si nicméně vyhrazuje právo kdykoli a bez předchozího upozornění měnit, upravovat nebo jinak zdokonalovat generátor a tuto dokumentaci.

**UPOZORNĚNÍ** Pokud máte dotazy týkající se zamýšleného použití, kontaktujte autorizované servisní centrum. Toto zařízení je určeno POUZE pro používání s originálními díly Briggs & Stratton®.

## Systémové uzemnění

Generátor má systémové uzemnění, kterými jsou komponenty obalu generátoru připojeny k AC zásuvkám na uzemňovací svorce. Nulový vodič generátoru je plovoucí (N), což znamená, že střídavé vinutí statoru je izolováno od uzemňovací svorky a uzemňovacích kolíků střídavých zásuvek. Elektrická zařízení, jako RCD, která vyžadují uzemnění nulového vodiče nemusí s tímto generátorem pracovat správně. Uzemnění generátoru není vyžadováno.

## Zvláštní požadavky

Pro zamýšlené použití generátoru mohou být v platnosti národní a místní předpisy nebo nařízení. Poradte se s kvalifikovaným elektrikářem, elektrotechnickým inspektorem nebo místními úřady.

Tento generátor není určen k použití na stavbách apod.

## Likvidace dle EU



Tento symbol znamená, že majitel baterií a elektrického a elektronického zařízení nesmí zlikvidovat tento výrobek jako netříděný komunální odpad. Tento výrobek by měl být zlikvidován k životnímu prostředí šetrným způsobem v odpadových centrech. Ohledně dalších informací o likvidaci se obraťte na společnost Briggs & Stratton nebo místního prodejce.

# Funkce a ovládací prvky

## Obrázek 1

<b>A</b>	Zasouvací rukojeť	<b>N</b>	Zásuvka 12 V stejn.
<b>B</b>	Aktivační spínač	<b>P</b>	Zemnicí svorka
<b>C</b>	Indikátor nízkého stavu oleje	<b>Q</b>	Zásuvky 230 V stř., 16 A
<b>D</b>	Hodinoměr 	<b>R</b>	Jističe
<b>E</b>	Tlačítko QPT	<b>S</b>	Světelný indikátor vypnutí v případě detekce oxidu uhelnatého (CO)
<b>F</b>	Ruční startér	<b>T</b>	Port USB
<b>G</b>	Identifikační štítek	<b>U</b>	Zátka pro vypouštění oleje (pod krytem)
<b>H</b>	Servisní kryt oleje	<b>V</b>	Otvor pro plnění oleje/ zásuvná měrka (pod krytem)
<b>J</b>	Zátka nádrže	<b>W</b>	Tlumič lapače jisker/ výfuk
<b>K</b>	Kryt pro údržbu	<b>X</b>	Palivový ventil
<b>L</b>	Páčka sytiče (pod krytem)	<b>Y</b>	Hlavní reset 
<b>M</b>	Kryt baterie	<b>Z</b>	Vypínač

## Montáž

### Zapojení baterie Obrázek 2

Aby bylo možné provádět elektrické nebo vzdálené startování, je ke generátoru nutno připojit baterii. Panel displeje, indikátory LED a systém elektronického sytiče jsou rovněž napájeni z baterie.

1. Odmontujte šroub a panel před baterií.
2. Připojte dvoukolíkový konektor baterie ke generátoru.

### Párování ovladače dálkového spouštění s generátorem Obrázek 1 3

Aby bylo možné generátor nastartovat vzdáleně, musí být ovladač dálkového spouštění spárován s generátorem. Při párování ovladače s generátorem postupujte podle následujících pokynů:

1. Stiskněte a podržte aktivační spínač (**1, B**) 10 sekund a světlo vypínače (**1, Z**) začne blikat modře.

2. Do 30 sekund stiskněte a podržte některé tlačítko na ovladači dálkového spouštění (**3**) po dobu 2 sekund. Světlo vypínače (**1, Z**) 3krát rychle blikne, což znamená, že ovladač dálkového spouštění je spárován.

**UPOZORNĚNÍ** Všechny ovladače dálkového spouštění lze odpojit stisknutím vypínače (**1, Z**) a aktivačního spínače (**1, B**) na generátoru současně po dobu 10 sekund.

## Provoz

### Krok 1: Bezpečné umístění

Před nastartováním přenosného generátoru je nutno zkontrolovat dva důležité aspekty bezpečnosti: nebezpečí požáru a otravu oxidem uhelnatým.

### Umístění přenosného generátoru za účelem snížení rizika otravy oxidem uhelnatým



**VAROVÁNÍ!** Výfukové plyny z motoru obsahují oxid uhelnatý, jedovatý plyn, který může během několika minut zabít. Není vidět, není cítit ani nemá žádnou chuť. I když výfukové plyny necítíte, přesto můžete být oxidu uhelnatému vystaveni.

- Přenosný generátor používejte pouze venku, minimálně 6,1 m od obývaných prostor s výfukem nasměřovaným pryč, aby se snížilo riziko hromadění oxidu uhelnatého.
- Nainstalujte alarmy na oxid uhelnatý (na baterie či síťové se zálohou baterie) v souladu s pokyny výrobce. Detektory kouře nedokáží oxid uhelnatý odhalit.
- Přenosný generátor nepoužívejte uvnitř domů, garáží, sklepů, stodol či jiných částečně uzavřených prostor, i když používáte větrák či máte otevřené dveře a okna za účelem větrání. V těchto místech se může rychle nahromadit a dlouho udržovat oxid uhelnatý, a to i po vypnutí výrobku.
- Výfuk motoru nasměřujte vždy směrem mimo obydlené prostory.

Jestliže při používání tohoto zařízení začnete cítit nevolnost, závratě, slabost nebo pokud se rozezní hlásič oxidu uhelnatého ve vašem domě, ihned se přesuňte na čerstvý vzduch. Zavolejte složky záchranného systému. Mohlo u vás dojít k otravě oxidem uhelnatým.

### Prevence otravy oxidem uhelnatým (CO)

- Používejte venku alespoň 6,1 m od domu.
- Výfuk nasměřujte od domu a obydlených míst.
- V domě nainstalujte hlásiče CO.



## Provozní umístění za účelem snížení rizika otravy oxidem uhelnatým



**VAROVÁNÍ!** Vyzařované teplo/ výfukové plyny by mohly způsobit vznícení hořlavých materiálů, konstrukcí nebo způsobit poškození palivové nádrže a požár, což by mohlo mít za následek smrtelné nebo vážné poranění.

- Přenosný generátor musí být umístěn s odstupem alespoň 1,5 m od jakékoliv stavby, převisu, stromů, křovin nebo vegetace, které jsou vyšší než 30,5 cm.
- Neumísťujte přenosný generátor pod verandu nebo jinou konstrukci, která by mohla zamezit proudění vzduchu. V interiérech musí být podle pokynů výrobce nainstalovány a pravidelně udržovány detektory dýmu.
- Hlásiče oxidu uhelnatého nedokáží detekovat dým.
- Přenosný generátor neumísťujte jiným způsobem, než je zobrazeno.

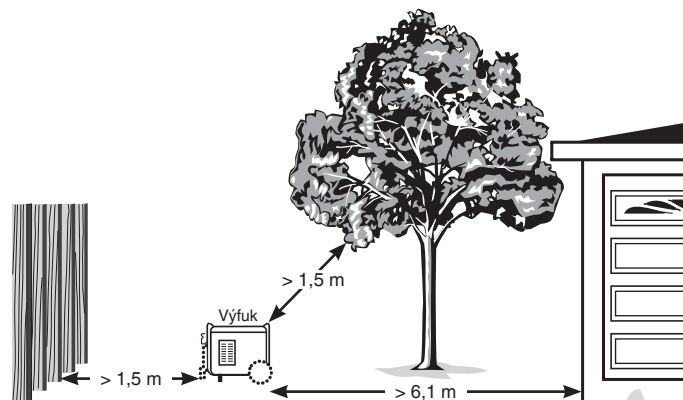

## Krok 2: Olej a palivo

### Doporučení pro používání oleje Obrázek 4

Pro nejlepší výkon doporučujeme použití olejů schválených pro použití s výrobky Briggs & Stratton. Jsou přípustné i další vysoce kvalitní detergentní oleje s klasifikací pro provoz SF nebo vyšší. Nepoužívejte speciální přísady.

Správná viskozita oleje pro motor závisí na venkovní teplotě. K výběru nejlepší viskozity pro očekávanou venkovní teplotu použijte tabulku.

\* Při teplotách pod 4 °C (40 °F) povede použití SAE 30 k obtížnému startování.

\*\* Použití oleje 10W30 při teplotách nad 27 °C (80 °F) může vést ke zvýšené spotřebě oleje. Pravidelně kontrolujte množství oleje.

### Kontrola/doplňování motorového oleje Obrázek 5

6 7

Hladinu oleje kontrolujte před každým použitím a minimálně po každých 8 hodinách provozu. Udržujte stálou hladinu oleje.

1. Ujistěte se, že je generátor umístěn na rovném povrchu.
2. Otočte ovladačem a otevřete kryt (5) otvoru pro plnění oleje.
3. Vyčistěte okolí otvoru pro plnění oleje a vyjměte měrku.
4. Zkontrolujte, zda je hladina oleje na měrce na rysce plná (6, A).
5. Podle potřeby pomalu dolévejte olej do plnicího hrdla (7) s použitím trychtýře až po značku plného stavu (6, A) na měrce.

**UPOZORNĚNÍ** Nechte olej usadit. Při každé kontrole stavu oleje otřete měrku čistým hadříkem. **NEPŘEPLŇUJTE.**

6. Vložte zpět a utáhněte měrku.

7. Nasadte kryt na otvor pro plnění oleje.

**UPOZORNĚNÍ** Nepokoušejte se nastartovat motor před tím, než doplníte doporučený typ oleje. To by mohlo mít za následek poruchu motoru.

### Doplnění paliva Obrázek 1 8

Palivo musí splňovat následující požadavky:

- Používejte čistý a čerstvý bezolovnatý benzin s oktánovým číslem nejméně 91 RON (87 oktánů/87 AKI).
- Benzín s obsahem až 10 % etanolu je přijatelný.

**UPOZORNĚNÍ** Nepřidávejte do benzínu olej ani neupravujte motor pro provoz s alternativními palivy. Nepoužívejte neschválené benzíny, jako je například E15 nebo E85. Používání neschválených typů paliva může mít za následek poškození generátoru a zneplatnění záruky. V případě nadmořské výšky 1 524 m a více viz *Vysoká nadmořská výška*.



**VAROVÁNÍ!** Palivo a jeho výpary jsou vysoce hořlavé a výbušné, což může vést k popálení, požáru nebo výbuchu s následkem smrti nebo vážného poranění.

- Palivo nedoplňujte, pokud motor běží.
- Vypněte motor a před odstraněním uzávěru ho nechte vychladit alespoň po dobu 2 minut.
- Nádrž doplňujte venku. Palivo nerozlévejte.
- Chraňte palivo před jiskrami, otevřeným ohněm, věčným plamínkem, teplem a jinými zdroji zapálení.
- Palivové trubičky, nádrž a uzávěr často kontrolujte pro známky poškození. Jestliže je to nutné, nahrad'te je novými.
- Nekuřte a nepoužívejte otevřený oheň.
- Při likvidaci požáru nelijte na generátor vodu.
- Použijte pouze hasicí přístroj určený pro hořlavé kapaliny a elektrické systémy, jako je práškový hasicí přístroj. Před použitím hasicího přístroje postupujte podle pokynů jeho výrobce.
- Tento generátor není určen pro použití ve výbušném prostředí.

1. Pomalu sejměte palivové víčko (1, J), aby se uvolnil tlak v nádrži.
2. Pomalu přilévejte bezolovnatý benzin až po značku maximální hladiny (8, A) v palivové nádrži. Nepřekračujte tuto značku. Takto v nádrži zůstane místo pro tepelnou roztažnost paliva.
3. Našroubujte víčko palivové nádrže a nechte případně rozlité palivo vypařit, předtím než motor spustíte.

### Vysoké nadmořské výšky

V nadmořské výšce 1524 m je vhodný benzin s minimálně 89 RON (85 oktánů/85 AKI). Abyste dodrželi předpisy o emisích, vyžaduje se seřízení pro vysokou nadmořskou výšku. Provoz bez této úpravy může snížit výkonnost, zvýšit spotřebu paliva a zvýšit vylučování emisí.

Pro více informací o úpravě pro vysokou nadmořskou výšku kontaktujte autorizovaného prodejce Briggs & Stratton. Nedoporučuje se používání se soupravou pro vysoké nadmořské výšky při nadmořské výšce pod 762 metrů.

## Přeprava

Při převážení zařízení, uzavřete palivový ventil (  ). Motor ani zařízení nenaklánějte do polohy, která by způsobila únik paliva.

## Indikátor nízkého stavu oleje

Systém signalizace nízké hladiny oleje je nastaven tak, aby zabránil poškození motoru způsobené nedostatkem motorového oleje. Pokud hladina motorového oleje poklesne pod nastavenou úroveň, rozsvítí se žlutý indikátor LED nízkého stavu a spínač hladiny oleje vypne motor. Pokud se motor zastaví nebo se při stisknutí aktivního tlačítka rozsvítí červený indikátor LED nízkého stavu oleje, zkontrolujte množství motorového oleje.

## Krok 3: Spouštění generátoru **Obrázek 1**

**3 9**

Odpojte všechny elektrické spotřebiče od generátoru. Postupujte podle následujících pokynů pro spuštění:

1. Zkontrolujte, zda je generátor umístěn venku na rovném místě.

**UPOZORNĚNÍ** Provozování zařízení na nerovném místě může způsobit jeho vypnutí.

2. Otočte palivový ventil ( **1, X** ) po směru hodinových ručiček do otevřené polohy (  ).

### Vzdálené spouštění

3. Stisknutím vypínače ( **3, A** ) na ovladači dálkového spouštění aktivujte generátor.
4. Do 5 sekund stiskněte startovací tlačítko ( **3, B** ). Po přijetí signálu blikne vypínač na generátoru modře a generátor se spustí.

### Ruční nebo elektrické startování

3. Stisknutím aktivního tlačítka ( **1** ) ( **1, B** ) zapněte displej. Vypínač ( **2** ) ( **1, Z** ) začne do jedné minuty blikat zeleně.

**UPOZORNĚNÍ** Pokud vypínač neblíká zeleně, není připojena baterie, nebo je příliš vybitá pro nastartování generátoru.

**UPOZORNĚNÍ** Toto zařízení je vybaveno systémem elektronického sytiče. Systém elektronického sytiče znamená, že pokud je připojena a nabíjená baterie, není nutné ruční pumpování paliva ani sycení.

- 4A. **Elektrické startování;** když vypínač ( **2** ) ( **1, Z** ) bliká zeleně, stisknutím jednu sekundu nastartujte generátor. Po nastartování generátoru začne vypínač svítit modře, což znamená, že generátor je připraven k použití.

**UPOZORNĚNÍ** Pokud se nastartování generátoru nezdaří, bude vypínač po dobu 5 sekund svítit červeně a poté bude do jedné minuty blikat zeleně. Opakujte krok 4A.

- 4B. **Ruční startování;** uchopte ruční startér ( **1, F** ) a pomalu táhněte, dokud neucítíte slabý odpor. Poté prudkým zatáhnutím nastartujte motor, elektronický sytič bude fungovat i při nízkém stavu baterie.

**UPOZORNĚNÍ** Pokud se opakovaně nepodaří generátor nastartovat, baterie je pravděpodobně příliš vybitá a bude nezbytné nastavit sytič ručně. Sejměte kryt pro údržbu a přemístěte páčku sytiče ( **9, A** ) do střední polohy. Po spuštění generátoru elektronický sytič automaticky vypne sytič. Nasadte kryt pro údržbu.

**UPOZORNĚNÍ** Pokud motor naskočí, ale neběží, viz *Indikátor nízkého stavu oleje*.

## Odblokování vzdáleného spuštění

Vzdálené spuštění lze zablokovat, aby nebylo možné generátor spustit vzdáleně. Chcete-li vzdálené spuštění odblokovat, stisknutím aktivního tlačítka ( **1** ) ( **1, B** ) zapněte displej, stiskněte a podržte vypínač ( **1, Z** ) na generátoru po dobu 10 sekund. Světlo vypínače potom třikrát blikne červeně, což znamená, že funkce vzdáleného spuštění je zablokována. Při odblokování zopakujte postup. Stisknutím libovolného tlačítka na ovladači dálkového spouštění vypínač blikne 3krát červeně při zablokování a 3krát modře při odblokování.

## QPT™ (QUIET POWER TECHNOLOGY™) **Obrázek 1**

Tento režim zlepšuje ekonomičnost spotřeby. Když je spínač QPT ( **E** ) ZAPNUTÝ, zvýší se při zapojení elektrických spotřebičů otáčky motoru a při odpojení elektrických spotřebičů se otáčky motoru sníží. Když je spínač vypnutý, motor běží rychleji.

## Pokyny pro obnovení dodávky elektrické energie v domácnosti pomocí přepojovače

Elektroinstalace v domě musí obsahovat ruční přepínač nainstalovaný odborným elektrikářem. Zapojení musí izolovat napájení z generátoru od síťového napájení a musí splňovat veškeré platné zákony a vyhlášky.

## Pokyny pro obnovení dodávky elektrické energie s použitím prodlužovacích kabelů

Generátor je možné zatížit pouze na jmenovitý výkon za jmenovitých podmínek uvedených na výkonnostním štítku zařízení. Při používání generátoru mimo jmenovité podmínky snižte jeho zatížení.

K zásuvkám 230 V stř. generátoru připojujte pouze kvalitní, dobře izolované prodlužovací kabely v souladu s IEC 60245-4. Před každým použitím prodlužovací kabely zkontrolujte. Ověřte, že jsou všechny prodlužovací kabely dostatečně dimenzovány a nejsou poškozeny. Používáte-li prodlužovací kabely při teplotách pod 40° C, celková délka prodlužovacího kabelu průřezu 1,5 mm<sup>2</sup> by neměla přesáhnout 50 m, a při průřezu 2,5 mm<sup>2</sup> by neměla přesáhnout 80 m.



**VAROVÁNÍ!** Poškozené nebo přetížené prodlužovací kabely se mohou přehřívat, zkratovat nebo vzplanout, čímž mohou způsobit smrt nebo vážná zranění.

- Elektrické přístroje včetně kabelů a zástrček nesmí být závadné.
  1. Nainstalujte hlásič(e) oxidu uhelnatého.
  2. Při používání generátoru s prodlužovacími kabely zajistěte, aby byl umístěn na otevřeném venkovním místě, minimálně 6,1 m od obývaných prostor s výfukem nasměrovaným pryč.
  3. **NEDOPORUČUJEME** vést prodlužovací kabely přímo do domu pro napájení vnitřních zařízení.



**VAROVÁNÍ!** Výfukové plyny z motoru obsahují oxid uhelnatý, jedovatý plyn, který může během několika minut zabít. Není vidět, není cítit ani nemá žádnou chuť. I když výfukové plyny necítíte, přesto můžete být oxidu uhelnatému vystaveni.

- Prodlužovací kabely vedené přímo do domu zvyšují riziko otravy oxidem uhelnatým prostřednictvím otvorů.
- Pokud je prodlužovací kabel veden přímo do domu pro napájení vnitřních zařízení, bere obsluha na vědomí, že se tím zvyšuje riziko otravy CO osob uvnitř domu a přistupuje na toto riziko.

4. Bude-li se generátor používat k obnovení dodávky elektrické energie v domácnosti, co nejdříve nainstalujte ruční přepojovač.

#### Zásuvky 230 V stř., 16 A **Obrázek 1**

Tyto zásuvky (Q) používejte k napájení elektrických zátěží 230 V stř., jednofázových, 50 Hz, které vyžadují příkon až 3 680 wattů (3,68 kW) při 16 A.



**VAROVÁNÍ!** Napětí generátoru může způsobit úraz elektrickým proudem nebo popáleniny s následkem smrti nebo vážných poranění.

- Nedotýkejte se neizolovaných drátů nebo zásuvek.
- Nepoužívejte generátor s opotřebenými, roztrženými, neizolovanými nebo jinak poškozenými kabely.
- Nepoužívejte generátor při dešti nebo v deštivém počasí.
- Nepoužívejte a nedotýkejte se generátoru ani kabelů, pokud stojíte ve vodě, chodíte bez bot nebo máte mokré ruce či nohy.
- Generátor nesmí obsluhovat ani opravovat nekvalifikované osoby nebo děti.
- Děti udržujte v bezpečné vzdálenosti od generátoru.

#### Zásuvka 12 V stejn. **Obrázek 1**

Maximální dostupný proud na zásuvce 12 V stejnosměr. (N) je 60 wattů (5 A). Přerušovač stejnosměrného obvodu tuto zásuvku chrání před přetížením. Dojde-li k přetížení, jistič se rozpojí (tlačítko vyskočí). Počkejte několik minut a stisknutím tlačítka jistič obnovte.

#### USB porty 5 V stejnosměr. **Obrázek 1**

Maximální kombinovaný proud na USB portech (T) je 2,1 A při 5 voltech. Port USB umožňuje nabíjet většinu zařízení s USB nabíjením s USB nabíjecím kabelem (není součástí).

**UPOZORNĚNÍ** Pro maximální výstup při nabíjení zařízení Apple používejte spodní USB port.

**UPOZORNĚNÍ** Používejte jenom k nabíjení ITE (zařízení informačních technologií).

#### Využívání napájení

Monitor využívání napájení ukazuje procenta celkového vytižení generátoru prostřednictvím indikátorů LED. První zelený indikátor LED ukazuje, že generátor pracuje normálně nebo vytváří více než 5 % zátěže. Čtvrtý zelený indikátor LED se rozsvítí po dosažení 50 % zátěže. Poslední žlutý indikátor LED se rozsvítí po dosažení 100 % zátěže.

#### Indikátor výstupu **OK!**

Zelený indikátor LED výstupu svítí při normálním provozu generátoru. Signalizuje, že generátor vytváří napětí v zásuvkách. Rovněž začne blikat červeně, když se generátor začne přetěžovat.

#### Výstraha na přetížení **Obrázek 1**

Když je generátor přetížený, rozsvítí se červený indikátor LED přetížení a přeruší se napájení zásuvek. Indikátor výstupu může rovněž zhasnout. Dojde-li k přetížení generátoru, musíte vypnout a odpojit všechny elektrické zátěže, stisknout tlačítko Hlavní reset (Y) na ovládacím panelu generátoru a poté připojit a restartovat elektrické zátěže, aby bylo možné pokračovat v normálním provozním režimu.

## Systém vypnutí v případě detekce oxidu uhelnatého (CO) **Obrázek 1**

Automaticky vypne motor, když se kolem generátoru vytvoří škodlivé úrovně oxidu uhelnatého nebo dojde k poruše systému vypnutí v případě detekce CO. Po vypnutí bude indikátor (S) blikat nejméně pět minut podle níže uvedené tabulky.

Systém vypnutí v případě detekce CO **NENAHRAZUJE** hlásiče oxidu uhelnatého. Instalujte si v domácnosti bateriové hlásiče oxidu uhelnatého. Tento generátor neprovozujte v uzavřených prostorech.

Barva/vzorek	Popis
Červená ••• 	V okolí generátoru se nahromadil oxid uhelnatý. Přemístěte generátor na otevřené venkovní místo 6,1 m od obydlených prostor tak, aby výfuk směřoval pryč. Automatické vypnutí je signál, že generátor není umístěn správně. Před návratem vyvětrejte (např. otevřete okna a dveře).  Jestliže při používání tohoto zařízení začnete cítit nevolnost, závratě, slabost nebo pokud se rozezní hlásič oxidu uhelnatého ve vašem domě, ihned se přesuňte na čerstvý vzduch. Zavolejte složky záchranného systému. Mohlo u vás dojít k otravě oxidem uhelnatým.
Modrá ••• 	Došlo k závadě systému vypnutí v případě detekce CO*. Navštivte autorizovaného servisního prodejce Briggs & Stratton.

\*Při nastartování generátoru bliká modrý indikátor po dobu pěti sekund, což znamená, že systém vypnutí v případě detekce CO funguje správně.

## Krok 5: Vypnutí generátoru **Obrázek 1 3**

1. Vypněte motor a odpojte veškeré elektrické spotřebiče z panelu zásuvek generátoru. V žádném případě nevypínejte motor s připojenými a zapnutými elektrickými zařízeními.
2. Nechte motor několik minut běžet bez zátěže, aby se stabilizovala vnitřní teplota motoru a generátoru.
3. Stiskněte některé tlačítko na ovládacím dálkového spouštění (3) nebo stiskněte vypínač (1, Z) na generátoru.

# Údržba

## Plán údržby

Dodržujte termíny určené počtem provozních hodin nebo dobou uplynulou od poslední údržby, podle toho, co nastane dříve. Jestliže motor pracuje ve ztížených podmínkách, musíte provádět údržbu častěji.

Prvních 5 hodin
• Vyměňte motorový olej
Každých 8 hodin či denně
• Vyčistěte usazeniny
• Překontrolujte množství motorového oleje
Každých 25 hodin či jednou ročně
• Vyčistěte vzduchový filtr motoru <sup>1,2</sup>
Každých 50 hodin či jednou ročně
• Zkontrolujte tlumič výfuku a lapač jisker <sup>1</sup>
Každých 100 hodin či jednou ročně
• Vyměňte motorový olej <sup>1</sup>
Každý rok
• Vyměňte vzduchový filtr motoru <sup>1,2</sup>
• Vyměňte zapalovací svíčku

<sup>1</sup> Pokud generátor používáte ve znečištěném nebo prašném prostředí, provádějte servis častěji.

<sup>2</sup> Obráťte se na autorizovaného poskytovatele servisu.

## Obecná doporučení

Pravidelná údržba zlepšuje výkon a prodlužuje životnost tohoto venkovní generátoru. Záruční služby zajišťují pouze autorizované servisy společnosti Briggs & Stratton. Instalace a velké opravy by měl provádět jenom vyškolený personál.

Záruka na tento generátor se nevztahuje na poškození, k nimž došlo v důsledku nesprávného použití nebo nedbalosti ze strany obsluhy. Abyste mohli plně využívat výhody záruky, je nutné dodržovat pokyny uvedené v tomto návodu ke generátoru.



**VAROVÁNÍ!** Pro zajištění bezpečného provozu stroje používejte pouze originální náhradní díly přímo od výrobce nebo díly výrobcem schválené. V případě jakýchkoli dotazů ohledně výměny součástí generátoru, navštivte naše webové stránky na adrese **BRIGGSandSTRATTON.COM**.



**POZOR** Nadměrně vysoká i nízká provozní rychlost může mít za následek lehké zranění. Ke zvýšení rychlosti neměňte pružiny, spojení či jiné části. Elektrocentrálu v žádném případě neupravujte.

## EU stupeň V: Hodnoty CO<sub>2</sub>

Hodnoty CO<sub>2</sub> schválených typů motorů Briggs & Stratton lze vyhledat na webu [BriggsandStratton.com](http://BriggsandStratton.com) zadáním CO<sub>2</sub> do panelu vyhledávání.

## Údržba baterie Obrázek 2

Generátor je vybaven okruhem pro automatické dobíjení baterie za chodu motoru. Mimo používání generátoru musí být baterie připojena k rychlonabíječce nebo k udržovači (není součástí dodávky), aby byla správně nabitá.

1. Vyjměte panel před baterií.
2. Odpojte dvoukolíkový konektor od baterie ke generátoru.

**UPOZORNĚNÍ** Nepřekračujte kapacitu nabíjení 1,5 A.

3. Postupujte podle pokynů dodaných s rychlonabíječkou nebo udržovačem.

## Údržba motoru

### Výměna motorového oleje Obrázek 5 6 7



**POZOR** Vyvarujte se dlouhodobého nebo opakovaného kontaktu kůže s použitým motorovým olejem. Použitý motorový olej způsoboval u některých laboratorních zvířat rakovinu kůže. Důkladně omyjte postižená místa mýdlem a vodou.



**UCHOVÁVEJTE MIMO DOSAH DĚTÍ. NEZNEČIŠŤUJTE ŽIVOTNÍ PROSTŘEDÍ. CHRAŇTE PŘÍRODNÍ ZDROJE. POUŽITÝ OLEJ VRAŤTE DO SBĚRNÉHO MÍSTA.**

Olej měňte, když je motor ještě zahřátý, takto:

1. Sejměte kryt z otvor pro plnění oleje.
2. Sejměte zátku pro vypouštění oleje (**5, B**) a zcela vypusťte olej do vhodné nádoby.
3. Znovu nainstalujte a utáhněte zátku pro vypouštění oleje. Vytáhněte měрку (**5, A**).
4. Použijte trychtýř a do plnicího hrdla oleje (**7**) pomalu nalijte doporučený olej (přibližně 20 oz. (0,6 l)). Nechte olej usadit. Naplňte po rysku plného stavu (**6, A**) na měrci.
5. Při každé kontrole stavu oleje otřete měрку čistým hadříkem. Nepřeplňujte.
6. Znovu namontujte olejovou měрку. Pevně dotáhněte.
7. Otřete případný rozlitý olej.
8. Nasadte kryt na otvor pro plnění oleje.

## Servis zapalovací svíčky **Obrázek 1 10 11**

Výměna svíčky umožní rychlejší start a lepší běh motoru.

1. Povolte dva šrouby krytu pro údržbu (**1, K**) a sejměte kryt pro údržbu.
2. Vyčistěte okolí svíčky a vyjměte zástrčku svíčky (**10**).
3. Vyjměte svíčku a zkontrolujte ji.
4. Pokud jsou elektrody zkorodované, spálené nebo pokud je porcelán popraskaný, vyměňte zapalovací svíčku. Použijte doporučenou náhradní zapalovací svíčku. Viz část *Běžné servisní díly*.
5. Zkontrolujte mezeru mezi elektrodami (**11**) pomocí spároměru a v případě potřeby nastavte mezeru na doporučenou hodnotu (viz *Technické údaje*).
6. Nainstalujte zapalovací svíčku a pevně ji utáhněte. Nainstalujte zástrčku svíčky.
7. Namontujte zpět údržbový kryt a ručně utáhněte šrouby.

### Kontrola lapače jisker

Zkontrolujte, zda není poškozen nebo blokován. Pokud najdete poškození nebo je potřeba jej vyčistit, obraťte se na autorizovaného prodejce Briggs & Stratton.



**VAROVÁNÍ!** Při dotyku v oblasti tlumiče může dojít k vážným popáleninám.

- Dbejte na varování na generátoru.
- Nedotýkejte se horkých ploch.

## Skladování

Pokud nebudete jednotku používat více než 30 dní, připravte ji na uskladnění podle následujících pokynů.

### Pokyny pro dlouhodobé skladování

1. Generátor očistěte podle pokynů uvedených v části *Čištění*.
2. Dokud je motor teplý, vyměňte motorový olej a vypusťte olej z klikové skříně. Naplňte čerstvý olej doporučené jakosti. Viz *Výměna motorového oleje*.
3. Upravte nebo vypusťte palivo z generátoru, protože když je palivo ponecháno déle než 30 dní, může začít stárnout.

Zkažené palivo vede ke sraženinám kyselin a gumy v palivovém systému či v nezbytných částech karburátoru. Pro udržení čerstvého paliva použijte stabilizátor paliva.

Jestliže je do paliva přidán stabilizátor v souladu s pokyny, není potřeba benzín vypouštět. Nechte motor běžet 2 minuty, aby stabilizátor před uložením mohl obíhat palivovou soustavou.

Jestliže nebyl do paliva v motoru přidán stabilizátor, palivo je nutno vypustit do schválené nádoby. Nechte motor běžet, dokud se nezastaví kvůli nedostatku paliva. Pro udržování paliva v čerstvém stavu doporučujeme přidat do skladovací nádoby stabilizátor paliva.



**VAROVÁNÍ!** Palivo a jeho výpary jsou vysoce hořlavé a výbušné, což může vést k popálení, požáru nebo výbuchu s následkem smrti nebo vážného poranění.

- Při skladování paliva či zařízení s palivem v nádrži ho udržuje mimo dosah kotlů, kamen, ohřivačů vody či jiných zařízení, která mají zapalovací plamínek či jiný zdroj vzplanutí, protože by mohlo dojít ke vzplání výparů paliva.
  - Při vypouštění paliva vypněte motor generátoru a před sejmutím uzávěru nádrže jej nechte nejméně 2 minuty chladnout. Víčko povolujte opatrně, aby se mohl vyrovnat tlak v nádrži. Nádrž vypouštějte venku. Palivo udržujte mimo jiskry, otevřený oheň, pilotní světla, teplo nebo jiné zdroje vzplanutí.
  - Palivové trubičky, nádrž a uzávěr často kontrolujte pro známky poškození. Jestliže je to nutné, nahraďte je novými.
4. Nabijte baterii podle pokynů v části *Údržba baterie*.
  5. Generátor skladujte v čistém a suchém prostředí, přikrytý vhodným krytem, který nepohlcuje vlhkost.



**VAROVÁNÍ!** Kryty používané při skladování mohou způsobit vznik požáru s následkem smrti nebo vážných poranění.

- Kryt používaný při skladování nepokládejte na horký nebo spuštěný generátor. Před umístěním krytu nechte zařízení dostatečně dlouhou dobu vychladnout.



# Řešení problémů

Problém	Příčina	Opatření
Motor běží, ale na výstupu není střídavé napětí.	<ol style="list-style-type: none"> <li>1. Jeden z jističů je přerušen.</li> <li>2. Špatné připojení nebo vadný kabel.</li> <li>3. Připojené zařízení je poškozené.</li> <li>4. Svítí červený indikátor LED. Generátor je přetížený nebo přehřátý.</li> </ol>	<ol style="list-style-type: none"> <li>1. Sepněte jistič.</li> <li>2. Proveďte kontrolu a opravu.</li> <li>3. Připojte jiné zařízení, které je nezávadné.</li> <li>4. Viz <i>Kapacita generátoru</i>. Stiskněte tlačítko Hlavní RESET  na ovládacím panelu.</li> </ol>
Bez zátěže běží motor dobře, ale po připojení spotřebičů se zpomalí.	<ol style="list-style-type: none"> <li>1. Elektrocentrála je přetížená.</li> </ol>	<ol style="list-style-type: none"> <li>1. Viz <i>Kapacita generátoru</i>.</li> </ol>
Motor se nespustí; spustí a neběží správně nebo se vypne.	<ol style="list-style-type: none"> <li>1. Palivový ventil se nachází v uzavřené (🔒) poloze.</li> <li>2. Rozsvítí se indikátor nízkého stavu oleje. Nízký stav oleje.</li> <li>3. Znečištěný vzduchový filtr.</li> <li>4. Došlo palivo.</li> <li>5. Kabel zapalovací svíčky je odpojený od zapalovací svíčky.</li> <li>6. Otevřete přívod paliva.</li> </ol>	<ol style="list-style-type: none"> <li>1. Otočte palivový ventil do otevřené (🔓) polohy.</li> <li>2. Naplňte klikovou skříň olejem na správnou hladinu nebo umístěte generátor na rovný povrch.</li> <li>3. Vyčistěte nebo vyměňte vzduchový filtr.</li> <li>4. Doplňte palivovou nádrž.</li> <li>5. Připojte kabel k zapalovací svíčke.</li> <li>6. Počkejte 5 minut a poté motor znovu nastartujte.</li> </ol>
Motor se vypne a indikátor LED ochrany před CO bliká červeně (•• ••).	<ol style="list-style-type: none"> <li>1. Generátor není správně umístěn.</li> </ol>	<ol style="list-style-type: none"> <li>1. Přemístěte generátor do otevřeného venkovního prostoru. Před návratem vyvětrejte (např. otevřete okna a dveře). Viz <i>Systém vypnutí v případě detekce oxidu uhelnatého (CO)</i>.</li> </ol>

V případě všech ostatních problémů se obraťte na autorizovaného prodejce Briggs & Stratton.

## Technické údaje

Startovací výkon*	4 500
Jmenovitý výkon**	3 700
Střídavý proud	
při 230 voltech	16,1 A
při 12 voltech stejnosměr.	5,0 A
při 5 voltech stejnosměr.	2,1 A
Frekvence	50 Hz
Fáze	Jedna fáze
Obsah	224 cc (13,7 kubických palců)
Mezera zapalovací svíčky	0,7 - 0,8 mm (0,028 - 0,031 palce)
Obsah palivové nádrže	13,25 litrů (3,5 amerických galonů)
Objem oleje	0,6 litru (20 uncí)

## Běžné servisní díly

Zapalovací svíčka	84001980
Láhev motorového oleje	100028
Láhev syntetického oleje	100074

Úplný seznam součástek a schémat najdete na [BRIGGSandSTRATTON.COM](http://BRIGGSandSTRATTON.COM).

\* Podle standardu Briggs & Stratton 628K představuje startovací impuls momentální elektrický proud, který dokáže alternátor poskytnout pro nastartování elektrických motorů. Startovací impuls nepředstavuje výkon potřebný k nepřetržitému provozu elektrických zátěží. Startovací impuls je maximální proud, který je možné momentálně poskytnout při startování motoru, vynásoben nominálním napětím alternátoru.

\*\* Generátor podle normy EN ISO 8528-13:2016, Střídavá zdrojová soustrojí poháněná pístovými spalovacími motory – část 13: Bezpečnost.

Not for  
Reproduction

## Omezená záruka

Společnost Briggs & Stratton se zavazuje, že během níže uvedené záruční doby zdarma opraví nebo vymění jakoukoli část, která vykazuje vadu materiálu, provedení či obojí. Za náklady spojené s přepravou výrobku k opravě či náhradě při uplatnění záruky je odpovědný zákazník. Tato záruka je platná pro stanovená časová období a podléhá níže uvedeným podmínkám. Pro záruční servis se obraťte na nejbližší autorizované dealery podle naší mapy dealerů na webové stránce [www.BRIGGSandSTRATTON.com](http://www.BRIGGSandSTRATTON.com). Kupující se musí obrátit na autorizovaného dealera, kterému poté umožní daný produkt důkladně prohlédnout a zkontrolovat.

**Neexistují jiné výslovné záruky. Předpokládané záruky, včetně záruk týkajících se prodejnosti a vhodnosti pro určitý účel, jsou omezeny na jeden rok od zakoupení či v rozsahu povoleném zákonem.** Zodpovědnost za vedlejší či následné škody je vyloučena v rozsahu povoleném zákonem. Některé státy a země nepovolují omezení toho, jak dlouho může implikovaná záruka trvat, a některé státy nebo země nepovolují vyloučení nebo omezení incidentních či následných škod, takže výše uvedená omezení či vyloučení nemusí ve vašem případě platit. Tato záruka vám dává specifická práva a práva, která budete mít, se mohou lišit mezi jednotlivými státy a zeměmi.\*\*

CS

## ZÁRUČNÍ LHŮTA

Spotřebitelské použití	Komerční použití
36 měsíců ▲	12 měsíců

▲ Baterie (dodává-li se) - 3 měsíce uživatelského použití, žádná, pokud je používána komerčně.

V případě závažné poruchy výrobku máte nárok na jeho výměnu či na vrácení peněz. V případě jiné přiměřené předvídatelné ztráty či újmy máte nárok na náhradu škody. Máte také nárok na opravu nebo výměnu zboží, které nemá přijatelnou kvalitu a vykazuje poruchu, jež není považována za závažnou. Záruční servis zajišťují vám nejbližší autorizovaní dealery, které naleznete podle naší mapy dealerů na webové stránce [BRIGGSandSTRATTON.COM](http://BRIGGSandSTRATTON.COM), nebo zavolejte na číslo 1300 274 447, zašlete e-mail na adresu [salesenquires@briggsandstratton.com.au](mailto:salesenquires@briggsandstratton.com.au) nebo se písemně obraťte na společnost Briggs & Stratton Australia Pty Ltd, 1 Moorebank Avenue, NSW, Australia, 2170.

Záruční doba začíná dnem nákupu prvním maloobchodním nebo komerčním spotřebitelem. „Spotřebitelské použití“ znamená osobní použití v domácnosti soukromým uživatelem. „Komerční použití“ zahrnuje všechna ostatní použití, včetně použití pro komerční účely, výdělečnou činnost a pronájem. Jestliže u výrobku jednou došlo ke komerčnímu použití, bude pro účely této záruky nadále považován za produkt ke komerčnímu použití.

Uchovejte si svůj pokladní doklad. Pokud v době požadavku na záruční služby neprokážete původní datum nákupu, záruční lhůta bude stanovena podle data výroby produktu. K poskytnutí záruční služby na produkty společnosti Briggs & Stratton není vyžadována registrace výrobku.

## O VAŠÍ ZÁRUCE

Záruční služby zajišťují pouze dealery autorizovaní společností Briggs & Stratton. Většina reklamačních oprav probíhá bez problémů, ale někdy nemusí být žádost o záruční služby vhodná. Tato záruka se týká pouze defektů v materiálu a provedení. Netýká se škod vzniklých nesprávným použitím nebo zneužitím, nevyhovující údržbou či opravou, normálním opotřebením či starým či neschváleným palivem.

**Nevhodné použití a zneužití** - Řádné a vhodné použití tohoto výrobku je popsáno v Návodu k použití. Použití výrobku způsobem, který není popsán v Návodu k použití, či použití výrobku po jeho poškození ruší platnost záruky. Záruka je neplatná, jestliže bylo odstraněno či jakkoli pozměněno sériové číslo výrobku, jestliže výrobek nese známky nesprávného použití, jako například známky nárazu či vodní či chemické koroze.

**Nevhodná údržba či oprava** - Tento výrobek musí být udržován v souladu s postupy a plány v Návodu k použití, k opravě či servisu se smí používat pouze originální součástky od firmy Briggs & Stratton. Na poškození způsobené nedostatkem údržby či použitím jiných součástek se nevztahuje záruka.

**Normální opotřebením** - Jako většina jiných mechanických zařízení, i vaše jednotka podléhá opotřebením, i když bude řádně udržována. Záruka se nevztahuje na případy, kdy normální použití vedlo k vypršení životnosti výrobku nebo jeho části. Údržba a opotřebením položek jako filtry, kabely, nože či brzdící destičky (motorové brzdící destičky jsou kryty) nejsou součástí záruky, jestliže jsou výsledkem samotného opotřebením, kromě případů, kdy je tomu tak výsledkem defektu v materiálu či provedení.

**Staré či neschválené palivo** - Aby tento výrobek řádně fungoval, vyžaduje si čerstvé palivo, které je v souladu s podmínkami uvedenými v Návodu k použití. Na škody motoru nebo zařízení způsobené starým palivem nebo použitím neschválených paliv (například směsí etanolu E15 nebo E85) se nevztahuje záruka.

**Jiné výjimky** - Tato záruka také vylučuje poškození, která jsou výsledkem nehod, zneužití, modifikací, změn, nevhodného servisu a poškození mrazem či chemickými látkami. Nevztahuje se ani na příslušenství nebo doplňky, které s tímto produktem nebyly původně dodány. Záruka neplatí ani v případě vybavení použitého k napájení místo síťového napájení nebo vybavení použitého v rámci záchrany života. Tato záruka se nevztahuje na použité, repasované, druhotné nebo demonstrační zařízení a motory. Tato záruka se netýká selhání, která jsou výsledkem vyšší moci a jiných vlivů, které jsou mimo kontrolu výrobce.

## Indholdsfortegnelse

Sikkerhed og kontrolsymboler . . . . .	4
Beskrivelse af udstyr . . . . .	4
Funktioner og betjeningsanordninger . . . . .	5
Samling . . . . .	5
Betjening . . . . .	5
Vedligeholdelse . . . . .	9
Opbevaring . . . . .	10
Fejlfinding . . . . .	11
Specifikationer . . . . .	11
Garanti . . . . .	13

## Sikkerhed og kontrolsymboler

Advarselssymbolet indikerer en potentielt farlig situation, der kan medføre personskaade. Desuden kan et faresymbol bruges til at illustrere typen af fare. **ADVARSEL** angiver en farlig situation, som *kan* medføre dødsfald eller alvorlig personskaade, hvis den ikke undgås. **FORSIGTIG** angiver en farlig situation, som *kan* medføre alvorlig eller moderat personskaade, hvis den ikke undgås. **BEMÆRK** angiver oplysninger, der anses som vigtige, men som ikke vedrører farer.



Sikkerheds Advarselssymbol



Brugervejledning



Efterse generatoren



Giftige gasarter



Elektrisk stød



Brand



Varm overflade



Kuliltealarm



Flydende neutral



Jordterminal



Brændstof



Olie



Olieniveau



Motoren må ikke startes



Brændstof slukket



Kredsløbsafbryder



Til/Fra



Start/Stop



Kvælning

## Kontaktoplysninger for europæisk kontor

For spørgsmål vedrørende europæiske emissioner bedes du kontakte vores europæiske kontor på:

Max-Born-Straße 2, 68519 Viernheim, Tyskland.

## Beskrivelse af udstyr



Læs denne manual omhyggeligt, og bliv fortrolig med din udendørs generator. Lær dens anvendelsesmuligheder, begrænsninger og risikomomenter. Gem disse originale anvisninger til fremtidig brug.

Vekselrettergeneratoren er en motordrevet generator med roterende felt til vekselstrøm og jævnstrøm (AC og DC). Generatoren er designet til at levere elektrisk strøm til drift af kompatibel elektrisk belysning, apparater, redskaber og motoriske belastninger. Generatorens roterende felt drives af en motor med én enkelt cylinder. For at bevæge generatoren skal du trykke på knappen og trække håndtaget ud. Tryk på knappen for at trykke håndtaget ind igen.

Den bærbare generator kan bruges til at drive udendørs udstyr vha. en forlængerledning eller til at genoprette hjemmets strømforsyning vha. en elomskifter. En elomskifter er en separat enhed, der installeres af en autoriseret elektriker, og som tillader, at den bærbare generator tilsluttes direkte til dit hjemms elsystem via stikket. Installer en manuel elomskifter så snart som muligt, hvis generatoren skal bruges til at genoprette hjemmets strømforsyning.

Generatoren er ikke beregnet til at støtte systemer, der er lovligt påkrævet, til alvorlig livssikkerhed eller sundhedsfarer, eller hvor mangel på strøm hindrer brandbekæmpelsesoperationer.

Vi har gjort, hvad vi kan, for at sikre, at oplysningerne i denne vejledning er korrekte og opdaterede. Producenten forbeholder sig dog ret til at ændre, forandre eller på anden måde forbedre generatoren og dette dokument når som helst og uden forudgående varsel.

**BEMÆRK** Hvis du har spørgsmål om påtænkte anvendelser, skal du kontakte en autoriseret serviceforhandler. Udstyret må KUN benyttes med dele, der er godkendt af Briggs & Stratton®.

## Jordingssystem

Generatoren har et jordingssystem, der forbinder generatorens rammekomponenter til jordterminalerne på AC-udgangsstikforbindelserne. Generatorens nulpunkt er flydende (N), hvilket betyder, at AC-statorviklingen er isoleret fra jordingssamlerne og AC-stikkets jordingstikben. Elektriske apparater såsom RCD, der kræver et jordet frigeår, vil eventuelt ikke fungere korrekt med strøm fra denne generator. Det er ikke nødvendigt at jordforbinde generatoren.

## Særlige krav

Der kan være regler, lokale bestemmelser eller forordninger, der gælder for den tilsigtede brug af generatoren. Du bedes henvende dig til en elektriker, el-inspektør eller den lokale kompetente myndighed.



Denne generator er ikke beregnet til at blive brugt på en byggeplads eller lignende aktivitet.

## Bortskaffelse i EU



Dette symbol angiver, at ejeren af batterier og elektrisk eller elektronisk udstyr ikke må bortskaffe dette produkt sammen med usorteret husholdningsaffald. Dette produkt skal bortskaffes på miljømæssigt forsvarlige affaldsdepoter. Kontakt Briggs & Stratton eller din lokale forhandler for yderligere oplysninger om bortskaffelse.

## Funktioner og betjeningsanordninger **Figur 1**

<b>A</b>	Optrækkelige håndtag	<b>N</b>	12 Volt jævnstrøm beholder
<b>B</b>	Aktiveringskontakten	<b>P</b>	Jordingssamlere
<b>C</b>	Indikator for lavt olieniveau	<b>Q</b>	230 volt AC, 16 amp stikforbindelser
<b>D</b>	Timemåler 	<b>R</b>	Kredsløbsafbrydere
<b>E</b>	QPT-knap	<b>S</b>	Indikatorlampe for CO-nedlukningsystem for kulilte
<b>F</b>	Rekylstarter	<b>T</b>	USB-porte
<b>G</b>	Identifikationsmærkat	<b>U</b>	Olieaftappingsprop (under dæksel)
<b>H</b>	Olieservicedæksel	<b>V</b>	Oliefyld/oliepind (under dæksel)
<b>J</b>	Brændstofdæksel	<b>W</b>	Gnistfangerens lyddæmper/udledning
<b>K</b>	Vedligeholdelsesdæksel	<b>X</b>	Brændstofventil
<b>L</b>	Chokerhåndtag (under dæksel)	<b>Y</b>	Nulstilling 
<b>M</b>	Batteridæksel	<b>Z</b>	Tænd/sluk-knap

## Samling

### Tilslut batteri **Figur 2**

Du skal tilslutte batteriet til generatoren for at aktivere elektrisk- eller fjernstart. Displaypanelet, LED'erne og det elektriske chokersystem drives også af batteriet.

1. Fjern skruen og panelet fra forsiden af batteriet.
2. Tilslut to-benet stik fra batteri til generator.

### Parring af fjernstyringsnøglen til generatoren **figur 1 3**

Fjernstyringsnøglen skal parres med generatoren for at fjernstarte din generator. Følg instruktionerne herunder for at parre nøglen med generatoren:

1. Tryk på aktiveringsknappen og hold den nede (**1, B**) i 10 sekunder, og tænd/sluk-knap (**1, Z**) lampen begynder at blinke blåt.
2. Inden for 30 sekunder skal du trykke og holde på en af knapperne på fjernstyringsnøglen (**3**) i 2 sekunder. Tænd/sluk-knap- (**1, Z**) lampen blinker hurtigt 3 gange for at signalere, at fjernstyringsnøglen er parret.

**BEMÆRK** Alle fjernstyringsnøgler kan frakobles ved at trykke på både tænd/sluk-knappen (**1, Z**) og på samme tid aktivere kontakten (**1, B**) på generatoren i 10 sekunder.

## Betjening

### Trin 1: Sikker placering

Før du starter den bærbare generator, er der to lige vigtige sikkerhedsmæssige problemer vedrørende kulilteforgiftning og ild, der skal løses.

### Anvendelsessted mhp. at reducere risikoen for kulilteforgiftning



**ADVARSEL!** Motorudstødning indeholder kulilte, som er en giftig gas, der kan dræbe på få minutter. Du kan ikke lugte den, se den eller smage den. Selvom du ikke kan lugte udstødningssasser, kan du stadigvæk være udsat for kulilteforgiftning.

- Brug kun den bærbare generator udendørs mindst 6,1 m fra benyttede områder med udstødningen vendt bort for at reducere risikoen for ophobning af kulilte.
- Installer batteridrevne kuliltealarmer eller strømtilsluttede alarmer med støttebatterier i henhold til producentens vejledning. Røgalarmer kan ikke registrere kulilte.
- Du må ikke køre den bærbare generator indendørs i hjem, garager, kældre, krybekældre, skure eller på andre delvist lukkede steder, heller ikke selvom du bruger ventilatorer eller har åbne døre og vinduer for at sikre ordentlig ventilation. Kulilte kan hurtigt akkumuleres på sådanne steder og kan blive hængende i timevis, selv efter at dette produkt er slukket.
- Anbring altid motorens udstødning, så den peger væk fra benyttede områder.

Hvis du begynder at få kvalme, føle dig svimmel eller svag, eller din boligs kuliltealarm udløses, mens du bruger dette produkt, skal du have frisk luft med det samme. Ring efter nødhjælp. Du kan være blevet udsat for kulilteforgiftning.

### Forebyggelse af kulilteforgiftning (CO)

- Brug udendørs mindst 6,1 m fra ethvert hjem.
- Vend udstødningen på afstand af alle boliger og brugte områder.
- Installer kuliltealarm i dit hjem.

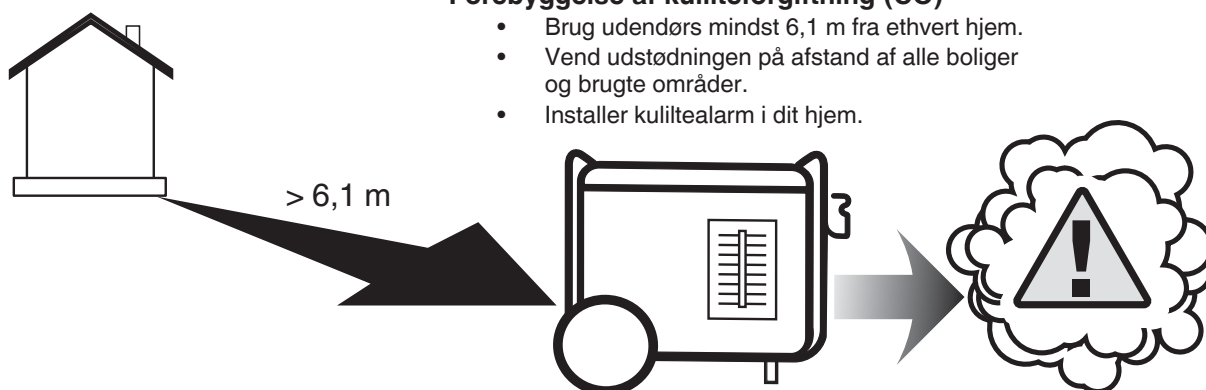

## Anvendelsessted mhp. at reducere brandfare



**ADVARSEL!** Varmen/gassen fra udstødningen kan antænde brændbare materialer eller konstruktioner eller beskadige en brændstofstank og derved forårsage brand, der kan medføre dødsfald eller alvorlig personskade.

- Den bærbare generator skal være mindst 1,5 m fra enhver konstruktion, udhæng, træer, buske eller vegetation over 30,5 cm i højden.
- Placer ikke den bærbare generator under et dæk eller en anden form for struktur, som kan begrænse luftstrømmen. Røgalarmen skal være installeret og vedligeholdt indendørs i overensstemmelse med fabrikantens anvisninger/anbefalinger.
- Kuliltealarmer kan ikke registrere røg.
- Placer ikke den bærbare generator på anden måde end vist.

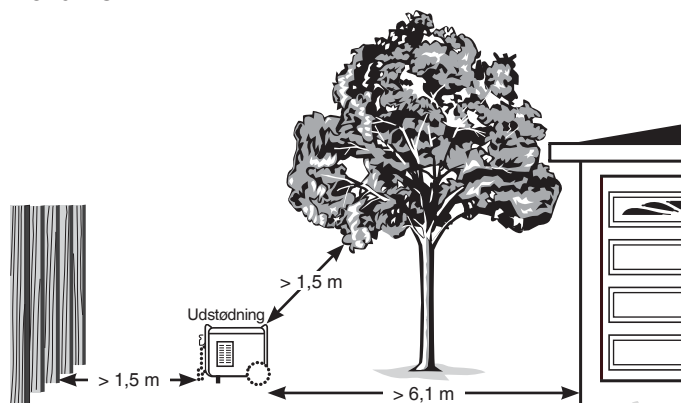

## Trin 2: Olie og brændstof

### Anbefalinger vedrørende olie Figur 4

Vi anbefaler at bruge olie, der er certificeret af Briggs & Stratton for at opnå den bedste ydeevne. Andre selvrensende kvalitetsolier er acceptable, hvis de er klassificeret til service SF eller højere. Undlad at bruge specielle tilsætningsstoffer.

Udendørstemperaturer er afgørende for den passende olieviskositet til motoren. Brug diagrammet til at vælge den bedste viskositet til det forventede udendørs temperaturinterval.

\* Hvis temperaturen er under 4 °C (40 °F), vil brug af SAE 30 medføre, at motoren er svær at starte.

\*\* Hvis temperaturen er over 27 °C (80 °F), kan brugen af 10W30 medføre øget olieforbrug. Kontrollér oliestanden oftere.

### Kontrol/påfyldning af motorolie Figur 5 6 7

Olieniveauet skal kontrolleres før hver brug eller mindst efter otte timers drift. Sørg for at holde olieniveauet ved lige.

1. Sørg for, at generatoren står på en vandret overflade.
2. Drej skiven og åbn dækslet (5) over oliepåfyldningsområdet.
3. Rengør området omkring oliepåfyldningen, og tag oliepipen ud.
4. Kontrollér, at olien når fuld-mærket (6, A) på oliepipen.
5. Hvis det er nødvendigt, så brug en tragt til langsomt at hælde olie i påfyldningshullet (7) til fuld-mærket (6, A) på oliepipen.

**BEMÆRK** Hold en pause, og lad olien lægge sig. Tør oliepipen af, hver gang olieniveauet kontrolleres. UNDGÅ at overfylde.

6. Sæt oliepipen tilbage på plads, og stram den.

7. Udskift dækslet over oliepåfyldningsområdet.

**BEMÆRK** Forsøg ikke at starte motoren, før den er korrekt serviceeret med en anbefalet olie. Dette kan medføre motorsvigt.

### Påfyld brændstof Figur 1 8

Brændstoffet skal overholde følgende krav:

- Anvend ren, frisk, blyfri benzin med mindst 91 RON (87 oktan/87 AKI).
- Benzin med op til 10 % etanol er acceptabelt.

**BEMÆRK** Der må ikke blandes olie i benzinen, og motoren må ikke modificeres, så den kan køre med alternative brændstoffer. Der må ikke bruge ikke-godkendt benzin, såsom E15 og E85. Anvendelse af ikke-godkendte brændstoffer kan beskadige generator og er ikke dækket af garantien.

Se Højder for 1.524 m og højere.



**ADVARSEL!** Brændstoffer og dampe fra brændstoffer er meget brændbare og eksplosive, og de kan forårsage forbrændinger, brand eller eksplosion, der kan medføre dødsfald eller alvorlig personskade.

- Tank ikke op eller sæt i bevægelse under drift.
- Sluk motoren, og lad den køle af i mindst to minutter, før benzindækslet fjernes.
- Fyld brændstof på udendørs. Spild ikke brændstof.
- Hold brændstof på afstand af gnister, åben ild, tændflammer, varme eller andre antændelseskilder.
- Kontrollér hyppigt brændstofslanger, tank, dæksel og fittings for revner eller lækage. Udskift efter behov.
- Undlad at ryge eller tænde cigaretter eller lignende.
- Hæld ikke vand på generatoren for at slukke ild.
- Brug kun en ildslukker, der er normeret til brændbare væsker og elektriske systemer, såsom en pulverlukker. Følg instruktionerne, som producenten af ildslukkeren har udfærdiget, inden brug.
- Denne generator er ikke beregnet til brug i eksplosive atmosfærer.

1. Tag brændstofdækslet langsomt af (1, J) for at lette trykket i tanken.
2. Tilsæt langsomt blyfrit brændstof til maks. fyldningsindikatoren (8, A) i brændstofftanken. Pas på ikke at fylde over indikatoren. Dette tillader tilstrækkelig plads til brændstofudvidelse.
3. Sæt dækslet på igen, og lad eventuelt spildt brændstof fordampe, før motoren startes.

### Højder

Ved højder over 1.524 m accepteres et brændstof med mindst 89 RON (85 oktan/85 AKI). For at være i overensstemmelse med tilladte emissioner, er det nødvendigt at foretage højdejustering. Drift uden disse justeringer vil medføre en nedgang i ydelse, en stigning i brændstofforbrug og øgede emissioner.

Kontakt en autoriseret Briggs & Stratton-forhandler for oplysninger om justering til store højder. Betjening af motoren ved højder under 762 m med sættet til store højder frarådes.

## Transport

Ved transport af udstyr drej brændstofdækselventilen til SLUK (🚫)-positionen. Undgå at vippe motoren eller udstyret, således at brændstoffet løber ud.

## Indikator for lavt olieniveau

Indikatorsystemet for lavt olieniveau er designet til at forhindre motorskader forårsaget af for lidt motorolie. Hvis motorens olieniveau falder til under et forudindstillet niveau, vil den røde LED-indikator for lavt olieniveau tændes, og en olietank vil stoppe motoren. Hvis motoren standser, eller den røde LED-indikator for lavt olieniveau tændes, når du trykker på aktiveringskontakten, skal du kontrollere olieniveauet.

## Trin 3: Opstart af generatoren **figur 1 3 9**

Afbryd alle elektriske belastninger fra generatoren. Brug følgende opstartsvejledning:

1. Sørg for, at enheden står på en jævn, vandret overflade.

**BEMÆRK** Hvis enheden ikke betjenes på en vandret overflade, kan det medføre, at enheden slukker.

1. Drej brændstofdækselventilen (**1, X**) med uret til tændt (🛢️)-positionen.

## Fjernstart

1. Tryk på tænd/sluk-knappen (**3, A**) på fjernstyringsnøglen for at aktivere generatoren.
4. Inden for 5 sekunder skal du trykke på startknappen (**3, B**). Tænd/sluk-knappen på generatoren blinker blå, når der modtages et signal, og derefter starter generatoren.

## Manuel eller elektrisk start

3. Tryk på aktiveringskontakten **① (1, B)** for at tænde for displayet. Tænd/sluk-knap **② (1, Z)** blinker grønt i op til et minut.

**BEMÆRK** Hvis tænd/sluk-knappen ikke blinker grønt, er batteriet ikke tilsluttet eller for lavt til at starte generatoren.

**BEMÆRK** Denne enhed er udstyret med et elektrisk chokersystem. Et elektrisk chokersystem betyder, at der ikke kræves manuel spædning eller choker, så længe batteriet er tilsluttet og opladet.

- 4A. **Til elektrisk start;** tryk på og hold tænd/sluk-knappen **② (1, Z)** nede i et sekund, mens den blinker grønt for at starte generatoren. Når generatoren starter, bliver tænd/sluk-knappen blå og indikerer, at generatoren er klar til brug.

**BEMÆRK** Hvis generatoren ikke kunne starte, bliver tænd/sluk-knappen rød i 5 sekunder og blinker derefter grøn i op til et minut. Gentag trin 4A.

- 4B. **Til manuel start;** tag fat i rekylhåndtaget (**1, F**), og træk langsomt i det, indtil der mærkes en smule modstand. Træk derefter hurtigt for at starte motoren, den elektriske choker aktiveres stadig med et lavt batteri.

**BEMÆRK** Hvis generatoren fortsætter med ikke at starte, kan dit batteri muligvis være for lavt opladet, og du bliver nødt til manuelt at bruge chokerbetjeningen. Fjern vedligeholdelsesdæksel og placer chokerhåndtaget (**9, A**) i midterste position. Den elektriske choker slukker automatisk chokeren, når generatoren starter. Geninstaller vedligeholdelsesdækslet.

**BEMÆRK** Hvis motoren starter men ikke kører, så se indikator for *lavt olieniveau*.

## Fjernstart-lockout

Fjernstart kan låses ude, så din generator ikke kan startes med fjernstyringsnøglen. For at låse fjernstart skal, tryk på aktiveringskontakten **① (1, B)** for at tænde for displayet, du trykke og holde nede på tænd/sluk-knappen (**1, Z**) på generatoren i 10 sekunder. Tænd/sluk-lampen blinker derefter rødt tre gange, hvilket betyder, at fjernstartfunktionen er låst. Gentag samme procedure for at låse op.

Ved at trykke på en af knapperne på fjernstyringsnøglen, vil tænd/sluk-knappen blinke rødt 3 gange, når den er låst, og vil blinke blå 3 gange, når den er låst op.

## QPT™ (QUIET POWER TECHNOLOGY™) **Figur 1**

Denne funktion forbedrer brændstoføkonomien. Når QPT-kontakten (**E**) er på ON, vil motor-hastigheden stige, efterhånden som elektriske belastninger tilsluttes, og falde, efterhånden som de elektriske belastninger fjernes. Med afbryderen slukket vil motoren køre ved en højere hastighed.

## Genoprettelse af hjemmets strøm vha. en elomskifter

Tilslutning til dit hjemms elsystem skal bruge en manuel elomskifter, der er installeret af en elektriker. Forbindelsen skal isolere generatorstrømmen fra netstrømmen og overholde alle gældende love og elektriske krav.

## Genoprettelse af strøm vha. forlængerledninger

Generatoren må kun belastes op til den nominelle ydelse under de nominelle værdier, der er angivet på enhedens datamærke. Reducer belastningen, når generatoren bruges uden for de nominelle værdier.

Brug kun velisolerede kvalitetsforlængerledninger i overensstemmelse med IEC 60245-4 i generatorens 230 volt AC-stik. Kontrollér forlængerledningerne før hver brug. Kontrollér, at alle forlængerledninger er passende normeret og ikke er beskadigede. Når der anvendes forlængerledninger under 40 °C, bør den samlede længde af ledninger med et tværsnit på 1,5 mm<sup>2</sup> ikke overstige 50 m eller med et tværsnit på 2,5 mm<sup>2</sup> ikke overstige 80 m.



**ADVARSEL!** Beskadigede eller overbelastede forlængerledninger kunne overophede, danne bue og brænde og dermed medføre dødsfald eller alvorlig personskade.

- Elektrisk udstyr, herunder kabler og stikforbindelser, bør ikke være defekt.

1. Installer kuliltealarmer.
2. Ved brug af generatoren med forlængerledninger skal man sørge for, at den er placeret i et åbent, udendørs område mindst 6,1 m fra benyttede områder med udstødningen vendt bort.
3. Det ANBEFALES IKKE at føre forlængerledninger direkte ind i hjemmet for at drive indendørs apparater.



**ADVARSEL!** Motorudstødning indeholder kulilte, som er en giftig gas, der kan dræbe på få minutter. Du kan ikke lugte den, se den eller smage den. Selvom du ikke kan lugte udstødningsgasser, kan du stadigvæk være udsat for kulilteforgiftning.

- Forlængerledninger, der føres direkte ind i hjemmet, øger din risiko for kulilteforgiftning via åbninger.
  - Hvis en forlængerledning, der løber direkte ind i hjemmet, anvendes til at drive indendørs apparater, anerkender operatøren, at dette øger risikoen for kulilteforgiftning for personer, der befinder sig indendørs, og operatøren påtager sig risikoen herfor.
4. Installer en manuel elomskifter så snart som muligt, hvis generatoren skal bruges til at genoprette hjemmets strømforsyning.

### 230 volt AC, 16 amp stikforbindelser figur 1

Brug stikforbindelserne (Q) til at strømforsyde 230 volt AC, enkeltfase, 50 Hz elektriske enheder, der kræver op til 3.680 watt (3,68 kW) ved 16 amp strøm.



**ADVARSEL!** Generatorspændingen kan forårsage elektrisk stød eller brandskader, der kan resultere i dødsfald eller alvorlig personskade.

- Rør ikke ved uisolerede ledninger eller stikforbindelser.
- Generatoren må ikke bruges med elektriske ledninger, som er slidte, flossede, uisolerede eller på anden måde beskadigede.
- Generatoren må ikke betjenes udenfor i regnfuldt eller vådt vejr.
- Generatoren eller elektriske ledninger må ikke berøres, hvis man står i vand, har bare fødder eller våde hænder eller fødder.
- Børn eller personer uden det nødvendige kendskab må ikke betjene eller efterse generatoren.
- Hold børn på sikker afstand fra generatoren.

### 12 Volt jævnstrøm beholder figur 1

Den maksimale tilgængelige strøm for 12 volt jævnstrøm-stikket (N) er 60 watt (5 ampere). En DC-kredsløbsafbryder beskytter denne beholder fra overbelastning. Hvis der opstår en overbelastning, vil kredsløbsafbryderen udløses (knappen vil springe ud). Vent et par minutter og tryk derefter knappen ind for at nulstille kredsløbsafbryderen.

### 5 volt jævnstrøm USB-porte USB figur 1

Den maksimale tilgængelige strøm i USB-portene (T) er 2,1 amp ved 5 volt. USB-porten gør det muligt at genoplade enhver USB-drevet enhed med et USB-opladningskabel (ikke inkluderet).

**BEMÆRK** For maksimal ydelse ved opladning af Apple-enheder skal den nederste USB-port bruges.

**BEMÆRK** Kun til opladning af ITE (IT-udstyr).

### Strømforbrug ⚡

Skærmen med strømforbrug angiver procentdelen af generatorens samlede belastning med LED'er. Den første grønne LED indikerer, at generator fungerer normalt eller producerer mere end 5 % belastning. Den fjerde grønne LED tændes, når 50 % belastning er nået. Den sidste gule LED tændes, når 100 % belastning er nået.

### Output-indikator OK!

Den grønne LED-output-indikatorlampe tændes, når generatoren fungerer normalt. Den angiver, at generatoren producerer strøm ved beholdere. Den vil også begynde at blinke rødt, hvis du begynder at overbelaste generatoren.

### Overbelastningsalarm ⚠ figur 1

Den røde LED-overbelastningsalarm vil tændes og slukke for strømmen til kontakterne, hvis du overbelaster generatoren. Den grønne output-indikatorlampe vil også slukkes. Hvis generatoren var overbelastet, skal du slukke for og frakoble alle elektriske belastninger, trykke på Nulstillings (Y) -knappen på generatorens kontrolpanel og derefter tilslutte og genstarte de elektriske belastninger én ad gangen for at fortsætte i normal driftstilstand.

### CO-nedlukningssystem for kulilte figur 1

Slukker automatisk motoren, når der samles skadelige niveauer af kulilte omkring generatoren, eller hvis der opstår en CO-nedlukningssystemfejl. Efter nedlukning blinker indikatorlampen (S) i mindst fem minutter pr. nedenstående diagram.

CO-nedlukningssystemet erstatter IKKE kuliltealarmer. Installer batteridrevet kuliltealarm(er) i dit hjem. Kør ikke generator i lukkede områder.

Farve/ Mønster	Beskrivelse
Rød • • 	Kulilte akkumuleret omkring generatoren. Flyt generatoren til et åbent, udendørs område, 6,1 m fra bemandede rum, med udstødning vendt væk. Automatisk nedlukning er en indikation af, at generatoren var forkert placeret. Luft lokaler ud (f.eks. åbn vinduer og døre) før brug igen.  Hvis du begynder at få kvalme, føle dig svimmel eller svag, eller din boligs kuliltealarm udløses, mens du bruger dette produkt, skal du have frisk luft med det samme. Ring efter nødhjælp. Du kan være blevet udsat for kulilteforgiftning.
Blå • • • 	Fejl i CO-nedlukningssystem forekom*. Se en autoriseret Briggs & Stratton-serviceforhandler.

\*Blåt lys blinker i fem sekunder ved opstart af generatoren for at vise, at CO-nedlukningssystemet fungerer korrekt.

### Trin 5: Nedlukning af generatoren figur 1 3

1. Sluk for alle elektriske belastninger, og tag deres stik ud generatorpanelets stikforbindelser. Stop aldrig motoren med elektriske enheder tilsluttet og tændt.
2. Lad motoren køre ubelastet i et minut for at stabilisere motorens og generatorens indvendige temperaturer.
3. Tryk på en af knapperne på fjernstyringsnøglen (3) eller tryk på tænd/sluk-knappen (1, Z) på generatoren.



# Vedligeholdelse

## Vedligeholdelsesskema

Overhold enten time- eller kalenderintervaller, afhængigt af hvilke der kommer først. Udstyret skal serviceres oftere, hvis det benyttes under ugunstige forhold.

<b>Første fem timer</b>
• Skift motorolie
<b>For hver otte timer eller dagligt</b>
• Fjern snavs
• Kontrollér motorens olieniveau
<b>For hver 25 timer eller årligt</b>
• Rens motorens luftfilter <sup>1,2</sup>
<b>For hver 50 timer eller årligt</b>
• Efterse lyddæmper og gnistfanger <sup>1</sup>
<b>For hver 100 timer eller årligt</b>
• Skift motorolie <sup>1</sup>
<b>Årligt</b>
• Udskift motorens luftfilter <sup>1,2</sup>
• Udskift tændrør

<sup>1</sup> Servicer oftere under beskidte eller støvede forhold.

<sup>2</sup> Henvend dig til din autoriserede forhandler.

## Generelle anbefalinger

Regelmæssig vedligeholdelse vil forbedre ydeevnen og forlænge levetiden af den udendørs generator. Kontakt enhver godkendt Briggs & Stratton-serviceforhandler vedrørende service. Installation og større reparationsarbejder bør kun udføres af specielt uddannet personale.

Generatorens garanti dækker ikke elementer, der har været udsat for misbrug eller forsømmelighed fra operatørens side. For at modtage fuldt udbytte af garantien skal operatøren vedligeholde generatoren som anvist i denne vejledning.



**ADVARSEL!** For at sikre maskinens sikkerhed må der kun bruges originale reservedele fra producenten eller anbefalet af producenten. Hvis du har spørgsmål vedrørende udskiftning af dele på din generator, bedes du besøge vores websted på **BRIGGSandSTRATTON.COM**.



**FORSIGTIG** Overdrevent høje eller lave driftshastigheder kan resultere i mindre personskader. Dele såsom regulatorfjeder, koblinger eller andre dele må ikke manipuleres for at ændre hastighed. Generatoren må ikke ændres på nogen måde.

## EU-trin V: CO<sub>2</sub>-værdier

CO<sub>2</sub>-værdier for Briggs & Strattons modelgodkendte motorer kan findes på [BriggsandStratton.com](http://BriggsandStratton.com) ved at indtaste CO<sub>2</sub> i søgelinjen.

## Vedligeholdelse af batteri figur 2

Generatoren er udstyret med et automatisk batteriopladningskredsløb, der oplader batteriet, mens motoren kører. Hvis generatoren ikke bruges ofte, skal batteriet tilsluttes en vedligeholdelseslader eller en batterivedligeholder (medfølger ikke) for at holde det korrekt opladet.

1. Fjern panelet fra forsiden af batteriet.
2. Frakobl det to-benede stik fra batteriet til generatoren.

**BEMÆRK** Må ikke overstige 1,5 amp ved opladning.

3. Følg instruktionerne, der følger med vedligeholdelsesladeren eller batterivedligeholderen.

## Vedligeholdelse af motor

### Skift af motorolie Figur 5 6 7



**FORSIGTIG** Undgå, at olien kommer i kontakt med huden over længere tid eller gentagene gange. Brugt motorolie har forårsaget hudkræft hos nogle forsøgsdyr. Vask eksponerede områder grundigt med vand og sæbe.



OPBEVAR UDEN FOR BØRNS RÆKKEVIDDE. UNDGÅ FORURENING. SPAR RESSOURCER. RETURNER BRUGT OLIE TIL OPSAMLINGSSTEDER.

Skift olie, mens motoren er varm efter drift, som følger:

1. Fjern dækslet over oliepåfyldningsområdet.
2. Fjern udtørningsproppen (**5, B**) og lad olien dræne helt ned i en passende beholder.
3. Monter olieaftørningsproppen, og spænd den omhyggeligt. Fjern oliepipinden (**5, A**).
4. Ved hjælp af en olietragt hæld langsomt den anbefalede olie (ca. 20 oz. (0,6 l)) ind i oliepåfyldningsåbningen (**7**). Hold en pause, og lad olien lægge sig. Fyld op til fuld-mærket (**6, A**) på oliepipinden.
5. Tør oliepipinden af, hver gang olieniveauet tjekkes. Undgå at overfylde.
6. Sæt oliepipinden på plads igen. Spænd dækslet godt fast.
7. Tør spildt olie op.
8. Udskift dækslet over oliepåfyldningsområdet.

## Vedligeholdelse af tændrør Figur 1 10 11

Udskiftning af tændrøret vil hjælpe din motor til at starte lettere og køre bedre.

1. De tre skruer på vedligeholdelsesdækslet (1, K) løsnes, og dækslet fjernes.
2. Rengør området omkring tændrøret, og fjern tændrørets forsegl (10).
3. Fjern tændrøret, og efterse det.
4. Udskift tændrøret, hvis elektroderne er grubetærede eller brændte, eller porcelænet er revnet. Brug det anbefalede udskiftelige tændrør. Se *Almindelige servicedele*.
5. Kontrollér elektrodeafstanden(11) med et søgerblad til ledninger, og nulstil tændrørsafstanden til den anbefalede afstand, hvis det er nødvendigt (se *Specifikationer*).
6. Installer tændrøret, og spænd godt fast. Geninstaller tændrørets forsegl.
7. Geninstaller vedligeholdelsesdækslet og håndstram skruerne.

### Kontrollér gnistfanger

Kontrollér gnistfangeren for skader eller kulstofblokering. Hvis der findes skader, eller rengøring er nødvendig, så se en Briggs & Stratton autoriseret forhandler.



**ADVARSEL!** Berøring af lydpotteområdet kan medføre forbrændinger og alvorlig personskade.

- Vær opmærksom på advarslerne på generatoren.
- Rør ikke ved varme dele.

## Opbevaring

Hvis enheden skal opbevares i mere end 30 dage, skal du bruge følgende retningslinjer for at forberede den til opbevaring.

### Vejledning for langvarig opbevaring

1. Rengør generatoren som beskrevet i afsnittet *Rengøring*.
2. Udskift motorolie, mens motoren stadig er varm, og dræn olie fra krumtapshuset. Fyld igen med anbefalet olie kvalitet. Se *Udskiftning af motorolie*.
3. Behandl eller tøm brændstof fra generatoren, da brændstof kan blive gammelt, når det opbevares i over 30 dage.

Gammelt brændstof kan forårsage dannelse af syre- og gummi aflejringer i brændstofs systemet eller på væsentlige karburatordele. Brug en brændstofstabilisator for at holde brændstof frisk.

Der er ingen grund til at tømme motoren for brændstof, hvis der anvendes en brændstofstabilisator iht. vejledningen. Lad motoren køre i 2 minutter, før at stabilisatoren kan cirkulere gennem brændstofs systemet inden opbevaring.

Hvis benzinen i motoren ikke er blevet behandlet med en brændstofstabilisator, skal den udtømmes i en godkendt beholder. Lad derefter motoren køre, indtil den løber tør for brændstof. Brugen af en brændstofstabilisator i opbevaringsbeholderen anbefales for at holde brændstoffet frisk.



**ADVARSEL!** Brændstof og dampe fra brændstof er meget brændbare og eksplosive, og de kan forårsage forbrændinger, brand eller eksplosion, der kan medføre dødsfald eller alvorlig personskade.

- Opbevaring af brændstof eller udstyr med brændstof i tanken skal ske på afstand af fyr, ovne, vandopvarmere, tørretumblere eller andre apparater med tændflammer eller andre antændingskilder, fordi de kan antænde dampene fra brændstoffet.
  - Ved udtømning af brændstof skal du slukke for motoren og lade den køle af i mindst to minutter, før tankdækslet fjernes. Frigør dækslet langsomt for at udligne trykket i tanken. Tøm altid brændstofftanken udendørs. Hold benzin væk fra gnister, åben ild, tændflammer, varme eller andre antændelseskilder.
  - Kontrollér hyppigt brændstofslanger, tank, dæksel og fittings for revner eller lækage. Udskift efter behov.
4. Oplad batteriet som beskrevet i *Vedligeholdelse af batteri*.
  5. Opbevar generatoren på et rent, tørt område, og overdæk den med et passende beskyttelsesbetræk, der ikke fastholder fugt.



**ADVARSEL!** Opbevaringsbetræk kan forårsage brand, der kan medføre dødsfald eller alvorlig personskade.

- Læg ikke et opbevaringsbetræk over en varm eller tændt generator. Lad udstyret køle af i tilstrækkelig lang tid, før opbevaringsbetrækket anbringes over udstyret.

# Fejlfinding

Problem	Årsag	Udbedring
<b>Motoren kører, men afgiver ingen vekselstrøm.</b>	<ol style="list-style-type: none"> <li>1. En af kredsløbsafbryderne er åben.</li> <li>2. Dårlig forbindelse eller defekt ledning.</li> <li>3. Den tilsluttede enhed fejlfungerer.</li> <li>4. Rød LED lyser kontinuerligt. Generatoren er overbelastet eller overophedet.</li> </ol>	<ol style="list-style-type: none"> <li>1. Nulstil kredsløbsafbryderen.</li> <li>2. Kontrollér og reparer.</li> <li>3. Tilslut en anden enhed, der fungerer korrekt.</li> <li>4. Se <i>Generator -kapacitet</i>. Tryk på NULSTILLINGS  -knappen på kontrolpanelet.</li> </ol>
<b>Motoren kører godt, men går i stå, når der tilsluttes enheder.</b>	<ol style="list-style-type: none"> <li>1. Generatoren er overbelastet.</li> </ol>	<ol style="list-style-type: none"> <li>1. Se <i>Generatorkapacitet</i>.</li> </ol>
<b>Motoren starter ikke; starter og kører ru, eller lukker ned, når den kører.</b>	<ol style="list-style-type: none"> <li>1. Brændstofsventilen er i sluk (🚫) -positionen.</li> <li>2. Indikatoren for lavt olieniveau lyser. Lavt olieniveau.</li> <li>3. Tilsmudset luftfilter.</li> <li>4. Løbet tør for brændstof.</li> <li>5. Tændrørskablet er koblet til tændrøret.</li> <li>6. Druknet i brændstof.</li> </ol>	<ol style="list-style-type: none"> <li>1. Drej brændstofsventilen til tændt (🔥) -positionen.</li> <li>2. Fyld krumtaphuset til det korrekte niveau, eller placér generatoren på en vandret overflade.</li> <li>3. Rengør eller udskift luftfilteret.</li> <li>4. Fyld brændstoftanken.</li> <li>5. Tilslut ledningen til tændrøret.</li> <li>6. Vent 5 minutter, og genstart motor med håndtaget.</li> </ol>
<b>Motor lukker ned, og LED'en for CO-beskyttelse blinker rødt (•• ••).</b>	<ol style="list-style-type: none"> <li>1. Generator forkert placeret.</li> </ol>	<ol style="list-style-type: none"> <li>1. Flyt generatoren til et åbent, udendørs område. Luft lokaler ud (f.eks. åbn vinduer og døre) før brug igen. Se <i>CO-beskyttelsesnedlukningssystem for kulilte (CO)</i>.</li> </ol>

da

Kontakt en autoriseret Briggs & Stratton-forhandler vedrørende alle andre problemer.

## Specifikationer

Watt-forbrug ved opstart*	4500
Nominal watt-belastning**	3700
Vekselstrøm	
ved 230 volt	16,1 amp
ved 12 Volt jævnstrøm	5,0 amp
ved 5 Volt jævnstrøm	2,1 amp
Frekvens	50 Hz
Fase	Enkelt fase
Slagvolumen	244 cc (13,7 kubiktommer)
Tændrør hul	0,7-0,8 mm (0,028-0,031 tommer)
Brændstofkapacitet	13,25 liter (3,5 amerikanske gallons)
Oliekapacitet	0,6 liter (20 ounces)

## Almindelige servicedele

Tændrør	84001980
Oliekande til motor	100028
Syntetisk olieflaske	100074

For en komplet liste over dele og diagrammer henvises til BRIGGSandSTRATTON.COM.

\* Den kortvarige elektriske strøm generatoren kan yde for at starte elektriske motorer ifølge Briggs & Stratton 628K. Det repræsenterer ikke den nødvendige kraft til kontinuerligt at køre elektriske belastninger. Det er den maksimale strøm, der kortvarigt kan leveres, når en motor starter, multipliceret med generatorens mærkespænding.

\*\* Generator i henhold til EN ISO 8528-13:2016, udvekslende og forbrændingsmotordrevet generatorsæt - del 13: Sikkerhed.

Not for  
Reproduction

**Begrænset garanti**

Briggs & Stratton garanterer, at alle dele af maskinen i garantiperioden er angivet nedenfor i materiale og / eller fabriktionsfejl vil blive repareret gratis og / eller udskiftes. Transportudgifter vedrørende dele, som indsendes til reparation eller udskiftning i henhold til denne garanti, afholdes af køber. Garantien gælder for og i overensstemmelse med de tidsperioder og betingelser, der fremgår af det følgende. I forbindelse med garantiservice, finder du den nærmeste autoriserede serviceforhandler på vores forhandlerkort på [www.BRIGGSandSTRATTON.com](http://www.BRIGGSandSTRATTON.com). Køber skal kontakte den godkendte serviceforhandler, og stille produktet til rådighed for den autoriserede serviceforhandler, så denne kan efterse og afprøve det.

**Der er ingen anden udtrykkelig garanti. Underforståede garantier, herunder for salgbarhed og egnethed til et bestemt formål, er begrænset til den nedenfor garantiperioden, eller i det omfang loven tillader.** Ansvar for hændelige skader eller følgeskader er udelukket, i det omfang lovgivningen tillader udelukkelse. Nogle stater eller lande tillader ikke begrænsninger for, hvor længe en indirekte garanti varer, og nogle stater eller lande tillader ikke, at hændelige skader og følgeskader udelukkes eller begrænses. Ovennævnte begrænsning og udelukkelse gælder således muligvis ikke for dig. Denne garanti giver dig specifikke juridiske rettigheder, og du kan også have andre rettigheder, der varierer fra stat til stat eller land til land. \*\*

**GARANTIPERIODE**

Forbrugers anvendelse	Handels brug
36 måneder ▲	12 måneder

▲ Batteri (hvis monteret) 3 måneder forbrugernes brug, ingen kommerciel brug.

\*\* I Australien leveres produkterne med garantier, der ikke kan omgås i henhold til australsk forbrugerlovgivning. Du har ret til udskiftning eller godtgørelse for større fejl og kompensation for andre tab eller tab, der med rimelighed kan forventes. Du har også ret til at få varen repareret eller udskiftet, hvis varerne ikke er af acceptabel kvalitet, og fejlen ikke fører til en større fejl. For garantiservice, kan du finde den nærmeste autoriserede serviceforhandler ved hjælp af forhandlersøgefunktionen på [BRIGGSandSTRATTON.COM](http://BRIGGSandSTRATTON.COM), eller ved at ringe 1300 274 447 eller ved at sende en e-mail eller brev til [salesenquires@briggsandstratton.com.au](mailto:salesenquires@briggsandstratton.com.au), Briggs & Stratton Australien Pty Ltd, 1 Moorebank Avenue, NSW, Australien, 2170.

Garantiperioden begynder på købsdatoen af den første forbruger eller kommerciel kunde. "Forbrugernes anvendelse": personlig boligformål af en person. "Handels brug": alle andre formål, herunder anvendelse til kommercielle udlejning eller til at generere indtægter. For at sikre øjeblikkelig og fuldstændig dækning af garantien.

Gem købskvitteringen. Hvis du ikke kan fremvise dokumentation for den første købsdato, når du anmoder om servicegaranti, vil fremstillingsdatoen blive brugt til beregning af garantiperioden. Produktregistrering er ikke et krav for at opnå servicegaranti for Briggs & Stratton-produkter.

**OM DIN GARANTI**

Servicegarantien er kun tilgængelig via autoriserede Briggs & Stratton-serviceforhandlere. De fleste garantireparationer håndteres rutinemæssigt, men nogle gange er anmodninger om garantiservice ikke gyldige. Garantien dækker kun materiale- og fabriktionsfejl. Den dækker ikke skader, der skyldes ukorrekt anvendelse eller misbrug, ukorrekt vedligeholdelse eller reparation, almindeligt slid eller gammelt brændstof, der ikke er godkendt.

**Forkert brug og misbrug** - Den korrekte, påtænkt anvendelse af dette produkt er beskrevet i brugsanvisningen. Hvis produktet er brugt på en måde, der ikke er beskrevet i brugervejledningen, eller det er brugt efter en skade, er det ikke dækket af garantien. Garantien dækker heller ikke, hvis serienummeret på produktet er fjernet, eller hvis produktet på nogen måde er ændret eller modificeret, eller hvis der er tegn på misbrug såsom skader efter stød eller skader efter vand/kemisk tæring.

**Forkert vedligeholdelse eller reparation** - Dette produkt skal vedligeholdes i overensstemmelse med de procedurer og tidsplaner, der er fastsat i brugsanvisningen, og serviceres eller repareres med originale Briggs & Stratton reservedele eller tilsvarende. Skader, der skyldes manglende vedligeholdelse eller brug af dele, der ikke er originale, er ikke dækket af garantien.

**Almindelig slitage** - Som de fleste mekaniske anordninger, enheden er udsat for slid, selv når ordentligt vedligeholdt. Garantien dækker ikke reparationer, når en del eller udstyret er udtjent som følge af normal brug. Vedligeholdelsesdele og udskiftelige dele såsom filtre, remme, skæreblade og bremseklodser (undtagen bremseklodser i motoren) er ikke dækket af garantien, hvis det alene skyldes slitage, medmindre årsagen skyldes materiale- eller fabriktionsfejl.

**Forældet eller ikke-godkendt brændstof** - For at fungere korrekt, dette produkt kræver frisk brændstof, der overholder kriterierne i brugsanvisningen. Skade på motor eller udstyr, der skyldes gammelt brændstof eller brug af brændstof, der ikke er godkendt (såsom E15- eller E85-blandinger), er ikke dækket af garantien.

**Andre undtagelser** - Denne garanti omfatter ikke skader som følge af uheld, misbrug, modifikationer, forandringer, forkert vedligeholdelse, indfrysning eller kemisk forringelse. Tilbehør, der ikke oprindeligt blev leveret sammen med produktet, er også undtaget. Der er ingen garanti dækning for udstyr, der skal bruges til den primære effekt, i stedet for et kraftværk, eller med udstyr, der bruges i livet-support applikationer. Denne garanti gælder ikke for brugt, istandsat, brugt eller købt udstyr, der anvendes til demonstrationer eller motorer. Garantien udelukker også mangler, der skyldes force majeure-hændelser, der er uden for fabrikantens kontrol.

# Inhaltsverzeichnis

Sicherheits- und Bediensymbole	4
Gerätebeschreibung	4
Funktionen und Bedienungselemente	5
Baugruppe	5
Betrieb	5
Wartung	9
Aufbewahrung	10
Fehlersuche und -behebung	11
Spezifikationen	11
Garantie	13

## Sicherheits- und Bediensymbole

Dieses Sicherheitswarnsymbol zeigt eine potenzielle Verletzungsgefahr an. Ein Gefahrensymbol kann verwendet werden, um die Art der Gefahr darzustellen. **WARNUNG** weist auf eine Gefahrensituation hin, die zum Tod oder schweren Verletzungen führen *könnte*, wenn sie nicht vermieden wird. **VORSICHT** weist auf eine Gefahrensituation hin, die zu leichten bis mittelschweren Verletzungen führen *könnte*, wenn sie nicht vermieden wird. **HINWEIS** weist auf Informationen hin, die wichtig sind, sich jedoch nicht auf eine Gefahr beziehen.

Sicherheitswarnsymbol	Betriebsanleitung	Stromerzeuger-Wartung	
Giftige Dämpfe	Stromschlaggefahr	Feuer	Heiße Oberfläche
Kohlenmonoxidmelder	Neutralstellung	Erdungsklemme	Kraftstoff
Öl	Ölstand	Motor nicht starten	Kraftstoff Aus
Leistungsschalter	Ein/Aus	Start/ Stopp	Erstickungsgefahr

## Kontaktinformationen für das europäische Büro

Für Fragen bezüglich europäischer Emissionen kontaktieren Sie bitte unser europäisches Büro unter:

**Max-Born-Straße 2, 68519 Viernheim, Deutschland.**

## Gerätebeschreibung



**Lesen Sie diese Anleitung sorgfältig durch und machen Sie sich mit dem Stromerzeuger für den Außeneinsatz vertraut. Nehmen Sie seine Anwendungsbereiche, Einschränkungen und etwaige Gefahren zur Kenntnis. Bewahren Sie diese Originalanweisungen für späteres Nachschlagen auf.**

Der Inverter Stromerzeuger ist ein motorbetriebener Innenpolgenerator für Wechsel- und Gleichstrom. Der Generator dient zur Lieferung von elektrischem Strom für den Betrieb kompatibler elektrischer Beleuchtungen, Geräte, Werkzeuge und Motoren. Das Polrad des Stromerzeugers wird von einem Einzylindermotor angetrieben.

Den Stromerzeuger können Sie bewegen, indem Sie den Knopf drücken und den Griff herausziehen. Drücken Sie den Knopf, um den Griff wieder hereinzuschieben.

Mit dem transportablen Stromerzeuger können Geräte im Freien über ein Verlängerungskabel mit Strom versorgt oder die Stromversorgung im Haus über einen Lastumschalter wiederhergestellt werden. Ein Lastumschalter ist eine separate Einrichtung, die von einem zugelassenen Elektriker installiert wird. Sie ermöglicht den direkten Anschluss des transportablen Stromerzeugers an das elektrische System Ihres Hauses mittels Kabel und Steckdose. Installieren Sie baldmöglichst einen manuellen Lastumschalter, falls der Stromerzeuger zur Wiederherstellung der Stromversorgung im Haus eingesetzt werden soll.

Der Stromerzeuger ist nicht für die Versorgung gesetzlich vorgeschriebener Systeme für Sicherheitstechnik bei ernsthafter Gefährdung von Leben und Gesundheit oder in Fällen bestimmt, in denen eine fehlende Stromversorgung Rettungs- bzw. Feuerlöscheinsätze behindert.

Die Richtigkeit und Aktualität der Informationen in diesem Handbuch wurden nach bestem Wissen gewährleistet. Der Hersteller behält sich jedoch das Recht vor, den Generator und die vorliegende Dokumentation jederzeit ohne vorherige Ankündigung zu wechseln, zu verändern oder anderweitig zu verbessern.

**HINWEIS** Wenn Sie zur beabsichtigten Verwendung eine Frage haben, kontaktieren Sie Ihren Vertragshändler. Dieses Gerät ist **AUSSCHLIESSLICH** zur Verwendung mit durch Briggs & Stratton® freigegebenen Teilen ausgelegt.

### Erdungssystem

Der Stromerzeuger ist mit einem Erdungssystem ausgestattet, bei dem die Rahmenbauteile des Stromerzeugers mit den Erdungsklemmen an den AC-Ausgangssteckdosen verbunden sind. Der Stromerzeuger verfügt über einen nicht geerdeten Nulleiter (N), d. h. die Wechselstrom-Statorwicklung ist vom Erdungshalter und den Erdungsstiften der Wechselstromsteckdosen isoliert. Elektrische Geräte wie etwa RCD, die einen geerdeten Nulleiter erfordern, können mit diesem Generator möglicherweise nicht ordnungsgemäß betrieben werden. Eine Erdung des Stromerzeugers ist nicht erforderlich.

### Spezielle Anforderungen

Für den geplanten Einsatz des Generators gelten möglicherweise besondere Vorschriften. Bitte wenden Sie sich an einen qualifizierten Elektriker, Elektrotechniker oder an die zuständige Behörde:

Dieser Generator ist nicht zur Verwendung an Baustellen oder für ähnliche Aktivitäten geeignet.

### Entsorgung gemäß EU-Verordnung



Dieses Symbol bedeutet, dass der Besitzer von Batterien oder elektrischen bzw. elektronischen Geräten dieses Produkt nicht zusammen mit unsortiertem Hausmüll entsorgen darf. Dieses Produkt sollte in umweltgerechten Entsorgungsstandorten entsorgt werden. Bitte kontaktieren Sie Briggs & Stratton oder einen Händler in Ihrer Nähe, um zusätzliche Informationen zur Entsorgung zu erhalten.

Händler in Ihrer Nähe, um zusätzliche Informationen zur Entsorgung zu erhalten.

## Funktionen und Bedienungselemente **Abbildung 1**

<b>A</b>	Versenkbarer Griff	<b>N</b>	12 Volt DC Steckdose
<b>B</b>	Aktivierungsschalter	<b>P</b>	Erdungshalter
<b>C</b>	Ölmangelanzeige	<b>Q</b>	Steckdosen 230 Volt AC, 16 Ampere
<b>D</b>	Betriebs-stundenzähler 	<b>R</b>	Leistungsschalter
<b>E</b>	QPT-Taster	<b>S</b>	Anzeigeleuchte Kohlenmonoxidabschaltung
<b>F</b>	Rücklaufstarter	<b>T</b>	USB-Anschlüsse
<b>G</b>	Identifikationsschild	<b>U</b>	Ölablassschraube (unter der Abdeckung)
<b>H</b>	Abdeckung für Ölwechsel	<b>V</b>	Öl-Einfüllstutzen/ Messstab (unter der Abdeckung)
<b>J</b>	Tankdeckel	<b>W</b>	Funkenfänger Schalldämpfer/ Abgasaustritt
<b>K</b>	Wartungsabdeckung	<b>X</b>	Kraftstoffhahn
<b>L</b>	Choke-Hebel (unter der Abdeckung)	<b>Y</b>	Grundreset-Knopf 
<b>M</b>	Batterieabdeckung	<b>Z</b>	Ein-/Aus-Knopf

## Baugruppe

### Batterie anschließen **Abbildung 2**

Für ein elektrisches Anlassen oder einen Fernstart muss die Batterie mit dem Stromerzeuger verbunden sein. Das Anzeigefeld, LEDs und das E-Choke-System werden ebenfalls über die Batterie mit Strom versorgt.

1. Nehmen Sie vorne an der Batterie die Schraube und die Platte ab.
2. Verbinden Sie den zweipoligen Stecker der Batterie mit dem Stromerzeuger.

### Fernstarter und Stromerzeuger koppeln **Abbildung 1 3**

Um den Stromerzeuger fernstarten zu können, muss der Fernstarter mit dem Stromerzeuger gekoppelt werden. So koppeln Sie den Stromerzeuger mit dem Fernstarter:

1. Drücken und halten Sie den Aktivierungsschalter (**1, B**) zehn Sekunden lang. Der Ein-/Aus-Knopf (**1, Z**) beginnt blau zu blinken.

2. Drücken Sie und halten Sie eine der Tasten auf dem Fernstarter innerhalb eines Zeitraums von 30 Sekunden (**3**) zwei Sekunden lang. Der Ein-/Aus-Knopf (**1, Z**) blinkt drei Mal schnell auf und zeigt so an, dass der Fernstarter nun gekoppelt ist.

**HINWEIS** Die Fernstarter-Verbindung kann durch gleichzeitiges zehnstündiges Drücken des Ein-/Aus-Knopfes (**1, Z**) und des Aktivierungsschalters (**1, B**) auf dem Stromerzeuger getrennt werden.

## Betrieb

### Schritt 1: Lochposition

Bevor Sie den transportablen Generator in Betrieb nehmen, müssen zwei gleichermaßen wichtige Bedenken hinsichtlich Kohlenmonoxidvergiftung und Brandgefahr abgehandelt werden.

#### Betriebsstandort zur Reduzierung des Risikos einer Kohlenmonoxidvergiftung

 **WARNUNG!** Motorabgase enthalten Kohlenmonoxid, ein giftiges Gas, das Sie innerhalb von Minuten töten kann. Es ist unsichtbar, geruch- und geschmacklos. Auch wenn Sie keine Abgase riechen, können Sie trotzdem Kohlenmonoxid ausgesetzt sein.

- Betreiben Sie den transportablen Stromerzeuger ausschließlich im Freien, in einer Entfernung von mindestens 6,1 m von Räumen, in denen sich Menschen aufhalten, und zwar mit dem Abgasaustritt weggerichtet, um das Risiko einer Ansammlung von Kohlenmonoxid zu reduzieren.
- Bringen Sie batteriebetriebene Kohlenmonoxid-Warnmelder oder netzbetriebene Warnmelder mit Batterie-Notstromversorgung entsprechend den Herstelleranweisungen an. Rauchmelder reagieren nicht auf Kohlenmonoxid.
- Lassen Sie den transportablen Stromerzeuger nicht in Wohnungen, Garagen, Kellern, Zwischenräumen, Schuppen oder anderen teilweise geschlossenen Räumen laufen und selbst dann nicht, wenn Ventilatoren oder offene Fenster zur Belüftung zum Einsatz kommen. Kohlenmonoxid kann sich schnell in diesen Räumen ansammeln und dort stundenlang bleiben, auch nachdem das Gerät ausgeschaltet wurde.
- Richten Sie den Motorabgasaustritt immer so aus, dass er von Räumen, in denen sich Menschen aufhalten, weggerichtet ist.

Gehen Sie sofort an die frische Luft, wenn Sie sich während der Benutzung dieses Geräts krank, schwindlig oder schwach fühlen oder Ihr Kohlenmonoxidmelder Alarm schlägt. Rufen Sie einen Rettungsdienst. Sie könnten eine Kohlenmonoxidvergiftung haben.

#### Vermeidung einer Kohlenmonoxidvergiftung

- Verwendung im Freien in einem Abstand von mindestens 6,1 m von Wohnungen bzw. Häusern
- Ausrichtung des Abgasaustritts weggerichtet von Häusern und allen Räumen, in denen sich Menschen aufhalten.
- Anbringung eines CO-Melders im Hausinneren.

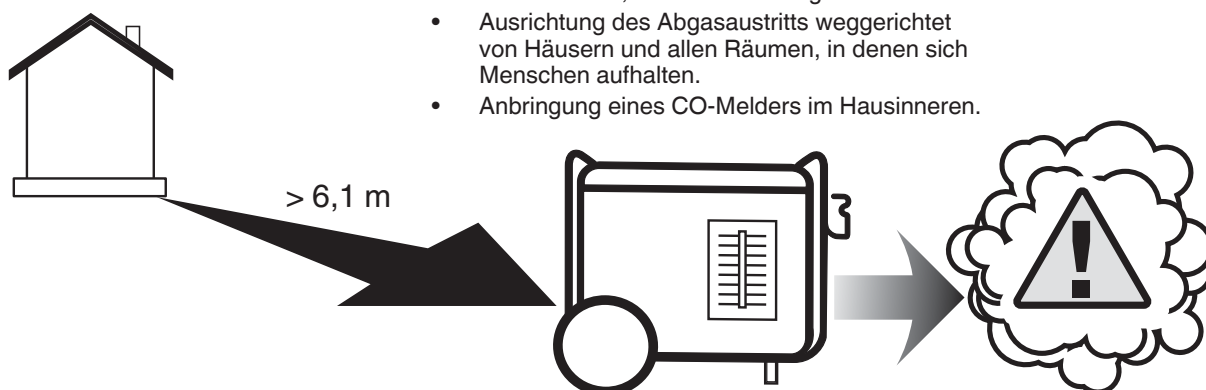

## Betriebsstandort zur Reduzierung eines Brandrisikos



**WARNUNG!** Abwärme/-gase können brennbare Materialien oder Bauteile entzünden oder Brennstofftanks

beschädigen und Brand verursachen, der zum Tod, schweren Verletzungen und/oder Sachschäden führen kann.

- Der transportable Stromerzeuger muss in einem Abstand von mindestens 1,5 m von Bauwerken, Überhängen, Bäumen, Sträuchern oder Pflanzenwuchs mit einer Höhe von über 30,5 cm aufgestellt werden.
- Stellen Sie den transportablen Stromerzeuger nicht unter eine Terrasse oder einen Aufbau, der den Luftstrom einschränken kann. Ein oder mehrere Rauchmelder müssen entsprechend der Anweisungen/Empfehlungen des Herstellers innen angebaut und gewartet werden.
- Kohlenmonoxidmelder können keinen Rauch erkennen.
- Stellen Sie den transportablen Stromerzeuger ausschließlich in der abgebildeten Weise auf.

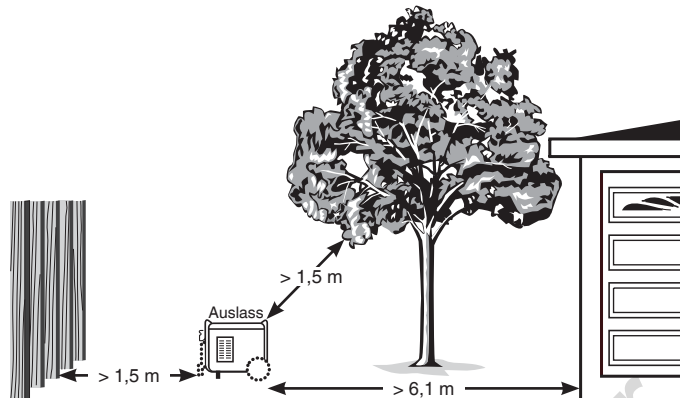

## Schritt 2: Öl und Kraftstoff

### Ölempfehlungen Abbildung 4

Um eine bestmögliche Leistung zu garantieren, empfehlen wir die Verwendung von durch die Briggs & Stratton-Garantie abgedeckten Öle. Andere hochwertige Öle sind zulässig, wenn sie für die Klassen SF, SG, SH, SJ oder höher klassifiziert sind. Verwenden Sie keine speziellen Additive.

Die Außentemperaturen bestimmen die richtige Ölviskosität für den Motor. Verwenden Sie die Tabelle, um die beste Viskosität für die Spanne der erwarteten Außentemperatur auszuwählen.

\* Unter 4 °C (40 °F) bewirkt der Einsatz von SAE 30 Startschwierigkeiten.

\*\* Über 27 °C (80 °F) kann die Verwendung von 10W-30 zu einem höheren Ölverbrauch führen. Überprüfen Sie den Ölstand öfter.

### Prüfen/Einfüllen des Maschinenöls Abbildung 5 6 7

Der Ölstand ist vor jedem Gebrauch oder mindestens alle 8 Betriebsstunden zu überprüfen. Auf korrekten Ölstand achten.

1. Sicherstellen, dass sich der Generator auf einer ebenen Unterlage befindet.
2. Öffnen Sie die Drehscheibe durch Drehen und nehmen Sie die Abdeckung (5) im Bereich des Öl-Einfüllstutzens ab.
3. Reinigen Sie den Bereich um den Öl-Einfüllstutzen und entfernen Sie den Ölmesstab.
4. Überprüfen Sie, dass das Öl am Ölmesstab die „Voll“-Markierung (6, A) erreicht.
5. Füllen Sie, falls erforderlich, langsam Öl mit einem Öltrichter in die Öffnung des Öl-Einfüllstutzens (7) bis die „Voll“-Markierung (6, A) am Ölmesstab erreicht ist.

**HINWEIS** Warten Sie, damit sich das Öl absetzen kann. Wischen Sie den Messstab bei jeder Ölstandsprüfung ab. NICHT überfüllen.

6. Setzen Sie den Ölmesstab wieder ein und ziehen Sie ihn fest.
7. Setzen Sie die Abdeckung wieder auf den Öleinfüllbereich.

**HINWEIS** Versuchen Sie nicht, den Motor zu starten, bevor er nicht ordnungsgemäß mit dem empfohlenen Öl befüllt wurde. Andernfalls könnte der Motor schwer beschädigt werden.

### Kraftstoff einfüllen Abbildung 1 8

Kraftstoff muss folgende Anforderungen erfüllen:

- Verwenden Sie sauberes, frisches, bleifreies Benzin mit mindestens 91 ROZ (87 Oktan/87 AKI).
- Benzin mit bis zu 10 % Ethanol ist zulässig.

**HINWEIS** Vermischen Sie kein Öl mit Benzin und nehmen Sie am Motor keine Änderungen vor, damit er mit anderen Kraftstoffen läuft. Verwenden Sie KEINE ungenehmigten Benzinsorten, wie zum Beispiel E15 und E85. Die Verwendung von nicht geeignetem Kraftstoff kann Schäden am Stromerzeuger nach sich ziehen und führt zum Verlust der Garantie.

Siehe *Große Höhenlagen* für Höhen ab 1.524 m.



**WARNUNG!** Kraftstoffe und Kraftstoffdämpfe sind hochentzündlich und explosionsfähig und können Verbrennungen, Feuer oder Explosionen verursachen, die zu schweren oder tödlichen Verletzungen führen können.

- Während des Betriebs das Gerät nicht bewegen und keinen Kraftstoff nachfüllen.
- Stellen Sie den Motor ab und lassen Sie ihn mindestens zwei Minuten abkühlen, bevor Sie den Tankverschluss abnehmen.
- Befüllen Sie den Kraftstofftank im Freien. Verschütten Sie keinen Kraftstoff.
- Halten Sie den Kraftstoff von Funken, offenen Flammen, Zündflammen, Hitze oder anderen Zündquellen fern.
- Überprüfen Sie die Kraftstoffleitungen, den Tank, den Tankverschluss und die Anschlüsse regelmäßig auf Risse und Undichtheiten. Bei Bedarf austauschen.
- Keine Zigaretten anzünden und nicht rauchen.
- Gießen Sie zum Feuerlöschen kein Wasser auf den Stromerzeuger.
- Verwenden Sie ausschließlich einen für brennbare Flüssigkeiten und elektrische Systeme zugelassenen Feuerlöscher wie beispielsweise einen Pulver-Feuerlöscher. Befolgen Sie die Anweisungen des Feuerlöscher-Herstellers vor dem Gebrauch.
- Dieser Stromerzeuger ist nicht für den Gebrauch in explosionsgefährdeter Umgebung ausgelegt.
  1. Nehmen Sie den Tankverschluss (1, J) zur Druckentlastung langsam ab.
  2. Befüllen Sie den Kraftstofftank langsam bis zum roten Füllstandsanzeiger (8, A) mit bleifreiem Kraftstoff. Sicherstellen, dass nicht über die Markierung hinaus befüllt wird. So bleibt ausreichend Platz für die Ausdehnung des Kraftstoffs.
  3. Den Tankdeckel anbringen und darauf warten, bis sich eventuell verschütteter Kraftstoff verflüchtigt hat, bevor der Motor gestartet wird.



## Große Höhenlagen

Bei Höhen von über 1.524 Metern ist ein Kraftstoff mit mindestens 89 ROZ (85 Oktan/85 AKI) zulässig. Damit die Emissionen im zulässigen Bereich bleiben, ist eine Anpassung für große Höhen erforderlich. Der Betrieb ohne diese Anpassung führt zu verringerter Leistung, erhöhtem Kraftstoffverbrauch und erhöhten Emissionen.

Bei Fragen zur Anpassung für große Höhen wenden Sie sich an Ihren autorisierten Briggs & Stratton Händler. Von einem Betrieb des Motors unter Verwendung des Kits für große Höhenlagen wird für Höhen unter 762 Metern abgeraten.

## Transport

Wird das Gerät transportiert, muss der Kraftstoffhahn in die Aus-Stellung (☺) gebracht werden. Motor bzw. Gerät nicht in einem Winkel kippen, bei dem Kraftstoff verschüttet werden könnte.

## Ölmangelanzeige

Die Ölmangelanzeige verhindert durch einen Mangel an Motoröl hervorgerufene Motorschäden. Wenn der Motorölstand unter einen voreingestellten Wert fällt, leuchtet die rote LED-Ölmangelanzeige auf und der Motor wird über einen Ölstandsschalter abgeschaltet. Wenn der Motor ausgeht oder die rote LED-Ölmangelanzeige aufleuchtet, wenn Sie den Aktivierungsschalter betätigen, muss der Motorölstand kontrolliert werden.

## Schritt 3: Stromerzeuger anlassen

### Abbildung 1 3 9

Alle elektrischen Verbraucher vom Generator trennen. Anhand der folgenden Startanweisungen vorgehen:

1. Sicherstellen, dass das Gerät sich auf einer glatten, ebenen Unterlage befindet.

**HINWEIS** Wenn das Gerät nicht auf einer ebenen Fläche betrieben wird, kann es sich möglicherweise ausschalten.

2. Drehen Sie den Kraftstoffhahn (1, X) im Uhrzeigersinn in die Ein-Stellung (☺).

### Fernstart

3. Drücken Sie zur Aktivierung des Stromerzeugers den Ein-/Aus-Knopf (3, A) auf dem Fernstarter.
4. Drücken Sie den Startknopf (3, B) innerhalb von fünf Sekunden. Wenn der Ein-/Aus-Knopf des Stromerzeugers ein Signal empfängt, blinkt er blau und der Stromerzeuger wird gestartet.

### Manueller oder Elektrostart

3. Drücken Sie den Aktivierungsschalter ① (1, B), um die Anzeige einzuschalten. Der Ein-/Aus-Knopf ② (1, Z) blinkt bis zu eine Minute lang grün.

**HINWEIS** Wenn der Ein-/Aus-Knopf nicht grün blinkt, ist die Batterie entweder nicht angeschlossen oder ihr Ladestand ist für den Start des Stromerzeugers zu niedrig.

**HINWEIS** Dieses Gerät ist mit einem E-Choke-System ausgestattet. Hat das Gerät ein E-Choke-System, muss es weder manuell in Betrieb genommen noch gedrosselt werden, solange die Batterie angeschlossen und geladen ist.

- 4A. Drücken und halten Sie für einen **Elektrostart** den Ein-/Aus-Knopf ② (1, Z) eine Sekunde lang, während er zum Start des Stromerzeugers grün blinkt. Sobald der Stromerzeuger startet, leuchtet der Ein-/Aus-Knopf blau und zeigt so seine Betriebsbereitschaft an.

**HINWEIS** Bei einem Fehlstart des Stromerzeugers leuchtet der Ein-/Aus-Knopf fünf Sekunden lang rot auf und blinkt anschließend bis zu eine Minute grün. Wiederholen Sie Schritt 4A.

- 4B. Ziehen Sie für einen **manuellen Start** des Greifen Sie den Rücklauf (1, F) und ziehen Sie ihn langsam, bis ein leichter Widerstand spürbar wird. Dann den Seilzug schnell ziehen, um den Motor zu starten. Der E-Choke arbeitet auch noch mit einer schwachen Batterie.

**HINWEIS** Kommt es erneut zu einem Fehlstart des Stromerzeugers, ist der Batterieladestand möglicherweise zu niedrig und der Choke muss manuell betätigt werden. Nehmen Sie die Wartungsabdeckung ab und bringen Sie den Choke-Hebel (9, A) in die mittlere Position. Der E-Choke schaltet den Choke beim Start des Stromerzeugers automatisch ab. Bringen Sie die Wartungsabdeckung wieder an.

**HINWEIS** Falls der Motor zwar startet, aber nicht läuft: Siehe unter *Ölmangelanzeige*.

### Fernstart-Sperre

Die Fernstartfunktion kann gesperrt werden, sodass Ihr Stromerzeuger nicht ferngesteuert gestartet werden kann. Sie zum Sperren der Fernstartfunktion, drücken Sie den Aktivierungsschalter ① (1, B), um die Anzeige einzuschalten, den Ein-/Aus-Knopf (1, Z) des Stromerzeugers zehn Sekunden lang. Die Ein-/Aus-Leuchte blinkt anschließend drei Mal rot und zeigt so an, dass die Fernstartfunktion nun gesperrt ist. Wiederholen Sie den Vorgang, um die Sperre aufzuheben. Durch Drücken einer der Tasten auf dem Fernstarter blinkt der Ein-/Aus-Knopf bei einer Sperrung drei Mal rot, bei Aufhebung der Sperre blinkt er drei Mal blau.

### QPT™ (QUIET POWER TECHNOLOGY™) Abbildung 1

Diese Funktion verbessert die Kraftstoffeffizienz. Ist die Funktion durch den QPT-Schalter (E) EINGESCHALTET, wird die Motorzahl erhöht, wenn elektrische Verbraucher angeschlossen werden. Sie wird abgesenkt, wenn die Verbraucher entfernt werden.

Wenn der Schalter auf aus steht, läuft der Motor mit einer höheren Geschwindigkeit.

### Wiederherstellung der Stromversorgung unter Einsatz eines Lastumschalters

Verbindungen mit dem elektrischen System Ihres Hauses müssen einen Lastumschalter aufweisen, der von einem qualifizierten Elektriker eingebaut wurde. Der Strom des Stromerzeugers muss bei dieser Verbindung vom Netzstrom isoliert sein und sie muss allen geltenden Gesetzen und Vorschriften für elektrische Anlagen entsprechen.

### Wiederherstellung der Stromversorgung unter Verwendung von Verlängerungskabeln

Generator darf nur mit der Nennleistung gemäß den Nennbetriebsbedingungen auf dem Typenschild betrieben werden. Verringern Sie die Last bei Verwendung des Generators außerhalb der Nennbetriebsbedingungen.

Schließen Sie nur hochwertige, gut isolierte Verlängerungskabel, die IEC 60245-4 entsprechen, an den 230-V-AC-Steckdosen des Stromerzeugers an. Die Verlängerungskabel vor jeder Verwendung prüfen. Kontrollieren, ob alle Verlängerungskabel korrekte Nennwerte aufweisen und nicht beschädigt sind. Beim Einsatz von Verlängerungskabeln bei unter 40 °C sollte die Gesamtlänge der Kabel für einen Querschnitt von 1,5 mm<sup>2</sup> nicht mehr als 50 m, für einen Querschnitt von 2,5 mm<sup>2</sup> nicht mehr als 80 m betragen.



**WARNUNG!** Beschädigte oder überbelastete Verlängerungskabel können sich überhitzen, sich verformen und in Brand geraten, was zum Tod oder zu schwerwiegenden Verletzungen führen kann.

- Elektrische Betriebsmittel, einschließlich Kabel und Steckverbindungen, dürfen nicht defekt oder beschädigt sein.

1. Installation von Kohlenmonoxidmeldern
2. Wird ein Stromerzeuger mit Verlängerungskabel betrieben, ist sicherzustellen, dass das Gerät an einer offenen Fläche im Freien und in einem Abstand von mindestens 6,1 m von Räumen aufgestellt wird, in denen sich Menschen aufhalten, wobei der Abgasaustritt von diesen weggerichtet werden muss.
3. Wenn Verlängerungskabel direkt in das Gebäude verlaufen, wird DAVON ABGERATEN, Geräte im Haus mit Strom zu versorgen.

**dp**  **WARNUNG!** Motorabgase enthalten Kohlenmonoxid, ein giftiges Gas, das Sie innerhalb von Minuten töten kann. Es ist unsichtbar, geruch- und geschmacklos. Auch wenn Sie keine Abgase riechen, können Sie trotzdem Kohlenmonoxid ausgesetzt sein.

- Verlaufen Verlängerungskabel direkt in das Gebäude, erhöht sich hierdurch Ihr Risiko einer Kohlenmonoxidvergiftung durch die Öffnungen.
  - Dient ein direkt in das Haus verlaufendes Verlängerungskabel der Stromversorgung von Geräten im Haus, erkennt der Betreiber an, dass sich hierdurch das Risiko einer Kohlenmonoxidvergiftung für Personen, die sich im Inneren aufhalten, erhöht, und geht dieses Risiko ein.
4. Installieren Sie baldmöglichst einen manuellen Lastumschalter, falls der Stromerzeuger zur Wiederherstellung der Stromversorgung im Haus eingesetzt werden soll.

#### Steckdosen, 230 Volt AC, 16 Ampere **Abbildung 1**

Verwenden Sie die Steckdosen (Q), um einphasige elektrische Verbraucher mit 230 Volt AC und 50 Hz zu betreiben, die bis zu 3.680 Watt (3,68 kW) bei 16 Ampere Strom benötigen.



**WARNUNG!** Die Spannung des Stromerzeugers kann Stromschläge oder Verbrennungen verursachen und zum Tod oder zu schweren Verletzungen führen.

- Keine blanken Drähte oder Steckdosen berühren.
- Den Stromerzeuger nicht mit Stromleitungen verwenden, die verschlissen, ausgefranst, blank oder auf andere Weise beschädigt sind.
- Den Stromerzeuger nicht bei Regen oder nassem Wetter betreiben.
- Den Stromerzeuger nicht barfuß oder mit nassen Händen oder Füßen betreiben oder die elektrischen Leitungen berühren.
- Der Stromerzeuger darf nicht von unqualifizierten Personen oder Kindern bedient oder gewartet werden.
- Kinder dürfen sich nur in einem sicheren Abstand vom Stromerzeuger aufhalten.

#### Steckdose, 12 Volt DC **Abbildung 1**

Der 12 Volt DC-Steckdose (N) stehen maximal 60 Watt (5 Ampere) zur Verfügung. Ein Schutzschalter schützt diese Steckdose vor Überladung. Bei Überlast löst der Unterbrecher aus (Drucktaste springt heraus). Nach einigen Minuten die Taste eindrücken, um den Unterbrecher zurückzusetzen.

#### USB-Anschlüsse, 5 Volt DC **Abbildung 1**

Den USB-Anschlüssen (T) stehen bei 5 Volt kombiniert maximal 2,1 Ampere zur Verfügung. Über den USB-Anschluss können die meisten USB-betriebenen Geräte mit einem USB-Kabel (nicht enthalten) aufgeladen werden.

**HINWEIS** Verwenden Sie für eine maximale Stromabgabe den unteren USB-Anschluss, wenn Sie Apple-Geräte laden.

**HINWEIS** Nur zum Aufladen von ITE (Geräte der Informationstechnologie).

#### Stromverbrauch

Der Monitor zur Überwachung des Stromverbrauchs zeigt mit LEDs die Gesamtlast des Stromerzeugers in Prozent an. Die erste grüne LED zeigt an, dass der Stromerzeuger normal oder mit mehr als 5 % Last arbeitet. Die vierte grüne LED leuchtet auf, sobald 50 % Last erreicht sind. Die letzte gelbe LED leuchtet auf, wenn 100 % Last erreicht wurden.

#### Ausgangsleistungsanzeige **OK!**

Die grüne LED-Ausgangsleistungsanzeige leuchtet auf, wenn der Stromerzeuger normal läuft. Sie zeigt an, dass der Stromerzeuger Strom an die Steckdosen liefert. Sie beginnt, bei einer Überlastung des Stromerzeugers rot zu blinken.

#### Überlastalarm **Abbildung 1**



Die rote Überlastalarm-LED leuchtet bei einer Überlastung des Stromerzeugers. Gleichzeitig wird die Stromversorgung der Steckdosen unterbrochen. Die LED-Ausgangsleistungsanzeige erlischt ebenfalls. Ist der Stromerzeuger überlastet, müssen Sie ihn abschalten und alle elektrischen Verbraucher vom Stromerzeuger trennen. Drücken Sie anschließend den Grundreset-Knopf  (Y) auf dem Bedienfeld des Stromerzeugers. Schließen Sie dann die elektrischen Verbraucher wieder an und starten Sie diese nacheinander, um den Normalbetrieb wieder aufzunehmen.

#### Kohlenmonoxid-Abschaltsystem

##### Abbildung 1

Es sorgt dafür, dass der Motor abgeschaltet wird, sobald gefährliche Mengen an Kohlenmonoxid um den Stromerzeuger oder Störungen im Kohlenmonoxid-Abschaltsystem auftreten. Nach der Abschaltung blinkt die Leuchtanzeige (S) mindestens fünf Minuten lang (siehe unten stehende Tabelle).

Das Abschaltssystem kann Kohlenmonoxidmelder NICHT ERSETZEN. Installieren Sie im Inneren Ihres Hauses einen oder mehrere batteriebetriebene Kohlenmonoxidmelder. Betreiben Sie den Stromerzeuger nicht in geschlossenen Räumen bzw. in ungeschlossenen Bereichen.

Farbe/Muster	Beschreibung
Rot ••• 	Um den Stromerzeuger hat sich Kohlenmonoxid ausgebreitet. Bringen Sie den Stromerzeuger in einen offenen Bereich im Freien. Halten Sie dabei einen Abstand von mindestens 6,1 m zu Räumen, in denen sich Menschen aufhalten, und richten Sie den Abgasaustritt so aus, dass er von solchen Räumen weggerichtet ist. Eine automatische Abschaltung zeigt an, dass der Stromerzeuger an einem ungeeigneten Standort aufgestellt wurde. Lüften Sie die Räumlichkeiten, öffnen Sie beispielsweise Fenster und Türen, bevor Sie diese wieder betreten. Gehen Sie sofort an die frische Luft, wenn Sie sich während der Benutzung dieses Geräts krank, schwindlig oder schwach fühlen oder Ihr Kohlenmonoxidmelder Alarm schlägt. Rufen Sie einen Rettungsdienst. Sie könnten eine Kohlenmonoxidvergiftung haben.
Blau ••• 	Im Kohlenmonoxid-Abschaltsystem ist eine Störung aufgetreten.* Wenden Sie sich an einen Briggs & Stratton-Vertragshändler.

\*Eine blaue Leuchte blinkt bei Inbetriebnahme des Stromerzeugers fünf Sekunden und zeigt so an, dass das Kohlenmonoxid-Abschaltsystem ordnungsgemäß funktioniert.

## Schritt 5: Abschaltung des Stromerzeugers

### Abbildung 1 3

1. Alle elektrischen Verbraucher ausschalten und von der Steckdosenleiste des Generators trennen. Den Motor niemals starten oder abstellen, wenn elektrische Geräte angeschlossen und eingeschaltet sind.
2. Den Motor einige Minuten lang ohne Last laufen lassen, damit sich die Temperaturen im Motor und Generator stabilisieren können.
3. Drücken Sie eine der Tasten auf dem Fernstarter (3) oder den Ein-/Aus-Knopf (1, Z) auf dem Stromerzeuger.

## Wartung

### Wartungsplan

Die in Betriebsstunden oder Jahren angegebenen Intervalle befolgen, je nachdem, welcher Fall zuerst eintritt. Bei Einsatz unter erschwerten Bedingungen ist häufigere Wartung erforderlich.

<b>Die ersten fünf Stunden</b>
<ul style="list-style-type: none"><li>• Motoröl wechseln</li></ul>
<b>Alle acht Stunden oder täglich</b>
<ul style="list-style-type: none"><li>• Schmutzablagerungen beseitigen</li><li>• Motorölstand prüfen</li></ul>
<b>Alle 25 Stunden oder jährlich</b>
<ul style="list-style-type: none"><li>• Luftfilter reinigen<sup>1,2</sup></li></ul>
<b>Alle 50 Stunden oder jährlich</b>
<ul style="list-style-type: none"><li>• Schalldämpfer und Funkenschutz überprüfen<sup>1</sup></li></ul>
<b>Alle 100 Stunden oder jährlich</b>
<ul style="list-style-type: none"><li>• Motoröl wechseln<sup>1</sup></li></ul>
<b>Jährlich</b>
<ul style="list-style-type: none"><li>• Motorluftfilter austauschen<sup>1,2</sup></li><li>• Zündkerze wechseln</li></ul>

<sup>1</sup> Bei hohem Schmutz- bzw. Staubaufkommen häufiger reinigen.

<sup>2</sup> Suchen Sie einen Vertragshändler auf.

### Allgemeine Empfehlungen

Regelmäßige Wartung verbessert die Leistung und verlängert die Lebensdauer des Generators. Die Wartung wird von Ihrem Briggs & Stratton Authorized Service-Händler durchgeführt. Montage und größere Reparaturarbeiten sollen nur von speziell dazu geschultem Personal durchgeführt werden.

Die Garantie des Generators greift nicht für Gegenstände, die durch eine falsche Anwendung oder durch fahrlässiges Verhalten des Anwenders beschädigt wurden. Um die Garantie in Anspruch nehmen zu können, muss der Anwender den Generator gemäß den hier aufgeführten Anweisungen warten.



**WARNUNG!** Die Sicherheit des Gerät ist nur dann gewährleistet, wenn Sie Originalersatzteile des Herstellers oder vom Hersteller freigegebene Ersatzteile verwenden. Wenn Sie Fragen zum Austausch einzelner Komponenten Ihres Stromerzeugers haben, besuchen Sie unsere Webseite **BRIGGSandSTRATTON.COM**.



**VORSICHT** Extrem hohe oder niedrige Betriebsdrehzahlen können zu leichten Verletzungen führen. Reglerfeder, Gestänge oder andere Teile nicht manipulieren, um die Drehzahl zu erhöhen. Den Generator in keiner Weise verändern.

### EU Stufe V: CO<sub>2</sub>-Werte

Die CO<sub>2</sub>-Werte von genehmigten Motoren von Briggs & Stratton können unter BriggsandStratton.com eingesehen werden. Geben Sie hierfür „CO<sub>2</sub>“ in die Suchleiste ein.

### Batteriewartung Abbildung 2

Der Stromerzeuger ist mit einem automatischen Batterieladestromkreis ausgestattet, über den die Batterie bei laufendem Motor geladen wird. Kommt der Stromerzeuger nur unregelmäßig zum Einsatz, sollte die Batterie an ein Erhaltungsladegerät (nicht enthalten) angeschlossen werden, um einen optimalen Ladezustand aufrechtzuerhalten.

1. Nehmen Sie die vor der Batterie angebrachte Platte ab.
2. Trennen Sie den zweipoligen Steckverbinder, über den Batterie und Stromerzeuger miteinander verbunden sind.

**HINWEIS** Einen Ladestrom von 1,5 Ampere nicht überschreiten.

3. Halten Sie sich an die Anweisungen des Erhaltungsladegeräts.

### Wartung des Motors

#### Nachfüllen von Motoröl Abbildung 5 6 7



**VORSICHT** Vermeiden Sie einen längeren oder wiederholten Kontakt der Haut mit gebrauchtem Motoröl. Labortests zeigen, dass gebrauchtes Motoröl bei bestimmten Versuchstieren Hautkrebs verursacht. Körperteile, die mit Öl in Berührung kommen, müssen gründlich mit Wasser und Seife gewaschen werden.



**FÜR KINDER UNZUGÄNGLICH AUFBEWAHREN. VERSCHÜTTEN VERMEIDEN. RESSOURCEN SCHONEN. ALTÖL AN SAMMELSTELLEN ABGEBEN.**

Das Öl wechseln, wenn der Motor noch warm ist. Dazu wie folgt vorgehen:

1. Nehmen Sie die Abdeckung des Öleinfüllbereichs ab.
2. Entfernen Sie die Ölablassschraube (5, B) und lassen Sie das Öl vollständig in einen hierfür geeigneten Behälter laufen.
3. Setzen Sie die Ablassschraube wieder auf und ziehen Sie sie fest an. Entnehmen Sie den Messstab (5, A).
4. Füllen Sie mit einem Trichter langsam empfohlenes Öl (etwa 20 Unzen (0,6 l) in den Öl-Einfüllstutzen (7). Warten, bis sich das Öl absetzen kann. Bis zur VOLL-Markierung (6, A) am Ölmesstab füllen.
5. Wischen Sie den Messstab bei jeder Ölstandsprüfung ab. Nicht überfüllen.
6. Stecken Sie den Ölmesstab wieder ein. Ziehen Sie die Kappe sicher fest.
7. Verschüttetes Öl aufwischen.
8. Setzen Sie die Abdeckung wieder auf den Öleinfüllbereich.

## Zündkerze warten **Abbildung 1 10 11**

Mit einer neuen Zündkerze startet und läuft der Motor besser.

1. Lösen Sie die beiden Schrauben der Wartungsabdeckung (**1, K**) und nehmen Sie die Abdeckung ab.
2. Reinigen Sie den Bereich um die Zündkerze und nehmen Sie den Zündkerzenstecker ab (**10**).
3. Entnehmen und prüfen Sie die Zündkerze.
4. Die Zündkerze ersetzen, wenn die Elektroden korrodiert oder durchgebrannt sind oder wenn das Porzellan gebrochen ist. Verwenden Sie ausschließlich empfohlene Ersatzzündkerzen. Siehe *Ersatzteile für gängige Modelle*.
5. Messen Sie den Elektrodenabstand (**11**) mit einer Zündkerzenlehre. Wenn nötig, den Abstand so anpassen, dass er dem empfohlenen Wert entspricht (siehe *Spezifikationen*).
6. Die Zündkerze einsetzen und gut festziehen. Den Zündkerzenstecker wieder anbringen.
7. Bringen Sie die Wartungsabdeckung wieder an und ziehen die Schrauben von Hand an.

### Überprüfen des Funkenfängers

Prüfen Sie den Funkenfänger auf Beschädigungen oder Kohlenstoffblockierungen. Sollte eine Beschädigung gefunden werden oder eine Reinigung erforderlich sein, suchen Sie einen Briggs & Stratton Vertragshändler auf.



**WARNUNG!** Kontakt mit dem Auspuffbereich kann zu Verbrennungen und schweren Verletzungen führen.

- Beachten Sie die Warnhinweise auf dem Stromerzeuger.
- Keine heißen Teile berühren.

## Aufbewahrung

Wenn die Wasserpumpe mehr als 30 Tage lang nicht benutzt werden soll, das Gerät anhand der folgenden Richtlinien für die Lagerung vorbereiten.

### Anweisungen zur Langzeitlagerung

1. Den Stromerzeuger wie im Punkt *Reinigung* beschrieben reinigen.
2. Führen Sie den Ölwechsel bei noch warmem Motor aus und lassen Sie das Öl aus dem Kurbelgehäuse ablaufen. Mit Motoröl der empfohlenen Klasse befüllen. Siehe *Motorölwechsel*.
3. Behandeln Sie den Kraftstoff des Stromerzeugers oder lassen Sie ihn ab, da er sonst ab einer Lagerungsdauer von 30 Tagen altert.

Abgestandener Kraftstoff führt dazu, dass sich Säure und Gummiablagerungen im Kraftstoffsystem oder auf wichtigen Teilen des Vergasers bilden. Verwenden Sie zur Verhinderung einer Kraftstoffalterung einen Kraftstoffstabilisator.

Es ist nicht nötig, den Kraftstoff aus dem Motor abzulassen, wenn ein Kraftstoffstabilisator gemäß den Anweisungen hinzugefügt wird. Lassen Sie den Motor vor der Einlagerung 2 Minuten lang laufen, damit der Stabilisator durch das Kraftstoffsystem zirkuliert.

Falls der Kraftstoff im Motor nicht mit einem Kraftstoffstabilisator behandelt wurde, muss er in einen zugelassenen Behälter abgelassen werden. Lassen Sie danach den Motor laufen, bis er aufgrund von Kraftstoffmangel abstirbt. Die Verwendung eines Kraftstoffstabilisators im Lagerungsbehälter wird empfohlen, um die Frische aufrecht zu erhalten.



**WARNUNG!** Kraftstoffe und Kraftstoffdämpfe sind hochentzündlich und explosionsfähig und können Verbrennungen, Feuer oder Explosionen verursachen, die zu schweren oder tödlichen

Verletzungen führen können.

- Wenn Sie Kraftstoffbehältnisse oder Geräte mit gefülltem Kraftstofftank lagern, müssen diese abseits von Öfen, Herden, Wassererhitzern, Wäschetrocknern oder anderen Geräten abgestellt werden, die Zündflammen- oder andere Zündquellen aufweisen, da sich Kraftstoffdämpfe sonst entzünden können.
- Den Motor abstellen und mindestens zwei Minuten lang abkühlen lassen, bevor der Tankverschluss abgenommen wird. Den Deckel langsam lösen, um den Druck im Tank abzulassen. Kraftstoff im Freien aus dem Kraftstofftank ablassen. Halten Sie den Kraftstoff von Funken, offenen Flammen, Zündflammen, Hitze oder anderen Zündquellen fern.
- Überprüfen Sie die Kraftstoffleitungen, den Tank, den Tankverschluss und die Anschlüsse regelmäßig auf Risse und Undichtheiten. Bei Bedarf austauschen.
- 4. Laden Sie die Batterie wie im Abschnitt *Batteriewartung* beschrieben.
- 5. Lagern Sie den Stromerzeuger in einem sauberen, trockenen Bereich und decken Sie ihn mit einer geeigneten Schutzabdeckung ab, unter der sich keine Feuchtigkeit sammeln kann.



**WARNUNG!** Abdeckplanen können Brände verursachen und zum Tod oder schweren Verletzungen führen.

- Die Abdeckhaube nicht auf einen Stromerzeuger legen, der heiß oder in Betrieb ist. Vor dem Wiederaufsetzen der Abdeckung das Gerät ausreichend lange abkühlen lassen.

# Fehlersuche und -behebung

Problem	Ursache	Abhilfemaßnahme
<b>Motor läuft, liefert aber keinen Wechselstrom.</b>	<ol style="list-style-type: none"> <li>1. Einer der Sicherungsautomaten ist offen.</li> <li>2. Mangelhafte Verbindung oder fehlerhaftes Verbindungskabel.</li> <li>3. Das angeschlossene Gerät ist defekt.</li> <li>4. Die rote LED-Leuchte leuchtet durchgehend. Der Stromerzeuger ist überlastet oder überhitzt.</li> </ol>	<ol style="list-style-type: none"> <li>1. Schutzschalter zurücksetzen.</li> <li>2. Prüfen und reparieren.</li> <li>3. Ein anderes, bekanntermaßen korrekt funktionierendes Gerät anschließen.</li> <li>4. Siehe <i>Stromerzeugerkapazität</i>. Drücken Sie den Grundreset-Knopf  auf dem Bedienfeld.</li> </ol>
<b>Der Generator läuft allein korrekt, aber „säuft ab“, wenn Verbraucher angeschlossen werden.</b>	<ol style="list-style-type: none"> <li>1. Der Generator ist überlastet.</li> </ol>	<ol style="list-style-type: none"> <li>1. Siehe <i>Stromerzeugerkapazität</i>.</li> </ol>
<b>Motor startet nicht, startet und läuft unrund oder schaltet sich im Betrieb aus.</b>	<ol style="list-style-type: none"> <li>1. Benzinhahn ist in der Aus-Stellung (☹).</li> <li>2. Ölmangelanzeige leuchtet auf. Niedriger Ölstand.</li> <li>3. Verschmutzter Luftfilter.</li> <li>4. Der Kraftstoff ist aufgebraucht.</li> <li>5. Zündkabel nicht an der Zündkerze angeschlossen.</li> <li>6. Mit Kraftstoff geflutet</li> </ol>	<ol style="list-style-type: none"> <li>1. Kraftstoffhahn in die Ein-Stellung (☺) drehen.</li> <li>2. Kurbelgehäuse bis zum vorgeschriebenen Ölstand auffüllen und den Generator auf ebene Unterlage stellen.</li> <li>3. Den Luftfilter reinigen oder austauschen.</li> <li>4. Kraftstofftank befüllen.</li> <li>5. Zündkabel an Zündkerze anschließen.</li> <li>6. 5 Minuten warten und Motor neu starten.</li> </ol>
<b>Der Motor schaltet sich ab und die LED der CO-Schutzvorrichtung blinkt rot (•• ••).</b>	<ol style="list-style-type: none"> <li>1. Der Standort des Stromerzeugers ist ungeeignet.</li> </ol>	<ol style="list-style-type: none"> <li>1. Bringen Sie den Stromerzeuger auf eine offene Fläche im Freien. Lüften Sie die Räumlichkeiten, öffnen Sie beispielsweise Fenster und Türen, bevor Sie diese wieder betreten. Siehe <i>CO-Schutz, Kohlenmonoxid-Abschalteinrichtung</i>.</li> </ol>

de

Wenden Sie sich bei allen sonstigen Anliegen an Ihren Briggs & Stratton-Vertragshändler.

## Spezifikationen

Startleistung*	4.500
Nennleistung**	3.700
Wechselstrom	
bei 230 Volt	16,1 A
bei 12 Volt DC	5,0 A
bei 5 Volt DC	2,1 A
Frequenz	50 Hz
Phase	einphasig
Hubraum	224 cm <sup>3</sup> (13,7 Kubikzoll)
Elektrodenabstand	0,7-0,8 mm (0,028-0,031 Zoll)
Tankinhalt	13,25 Liter (3,5 US-Gallonen)
Ölfassungsvermögen	0,6 l (20 Unzen)

## Ersatzteile für gängige Modelle

Zündkerze	84001980
Motorölfflasche	100028
Synthetikölfflasche	100074

Eine vollständige Teileliste und Schaubilder finden Sie unter [BRIGGSandSTRATTON.COM](http://BRIGGSandSTRATTON.COM)

\* Der kurzzeitige elektrische Strom, den der Stromerzeuger gemäß Briggs & Stratton-Norm 628K zum Starten von Elektromotoren erzeugen kann. Es handelt sich dabei nicht um die für den ständigen Betrieb elektrischer Verbraucher notwendige Dauerleistung. Es ist der Maximalstrom, der kurzzeitig für das Starten eines Motors erzeugt werden kann; er wird mit der Nennspannung des Stromerzeugers multipliziert.

\*\* Stromerzeuger gemäß EN ISO 8528-13:2016, Stromerzeugungsaggregate mit Hubkolben-Verbrennungsmotoren – Teil 13: über ihre Sicherheit

Not for  
Reproduction

**Beschränkte Garantie**

Briggs & Stratton garantiert, dass während des unten angegebenen Garantiezeitraums jegliche Teile mit Werkstoff- oder Fertigungsmängeln oder beiden Mängeln kostenlos repariert oder ersetzt werden. Die Transportkosten für das zur Reparatur oder zum Austausch eingesandte Produkt unter dieser Garantie müssen vom Käufer getragen werden. Diese Garantie ist für die Zeiträume und unter den unten genannten Bedingungen wirksam. Für Garantieleistungen finden Sie mit Hilfe unserer Händlersuchkarte unter [www.BRIGGSandSTRATTON.com](http://www.BRIGGSandSTRATTON.com) den nächstgelegenen Vertragshändler. Der Käufer muss den Vertragshändler kontaktieren und diesem das Produkt für Inspektion und Tests zur Verfügung stellen.

**Es besteht keine andere ausdrückliche Garantie. Implizierte Garantien, einschließlich der allgemeinen Gebrauchstauglichkeit oder Eignung für einen bestimmten Zweck, sind auf ein Jahr ab Kaufdatum oder auf den gesetzlich zugelassenen Umfang beschränkt.** Die Haftbarkeit für Folge- oder Begleitschäden ist soweit ausgeschlossen, wie gesetzlich zulässig. In einigen Staaten ist die Dauer der implizierten Garantie bzw. die Beschränkung von Folge- oder Begleitschäden nicht zulässig, daher könnte die oben genannte Beschränkung oder Ausnahme eventuell nicht auf Sie zutreffen. Durch diese Garantie erhalten Sie spezielle Rechte, von einem Staat oder Land zum anderen können Sie jedoch auch variierende Rechte haben.\*\*



**Garantiezeitraum**

Privatnutzung	Gewerbliche Nutzung
36 Monate ▲	12 Monate

▲ Batterie (sofern damit ausgerüstet) 3 Monate Privatnutzung, keine bei gewerblicher Nutzung.

\*\* In Australien - Unsere Waren werden mit Garantien ausgeliefert, die nicht vom australischen Verbrauchergesetz ausgeschlossen werden können. Bei erheblichen Fehlern haben Sie Anspruch auf Ersatz oder Erstattung sowie auf Schadensersatz bei weiteren angemessen vorhersehbaren Verlusten oder Schäden. Darüber hinaus haben Sie Anspruch auf Reparatur oder Ersatz der Waren, falls diese nicht die zu erwartende Qualität aufweisen und der Defekt keinen erheblichen Fehler darstellt. Bei Garantiefragen wenden Sie sich bitte an einen Vertragshändler in Ihrer Nähe; eine Übersichtskarte finden Sie unter [BRIGGSandSTRATTON.COM](http://BRIGGSandSTRATTON.COM), oder rufen Sie uns an unter 1300 274 447, bzw. kontaktieren Sie uns per E-Mail oder schriftlich unter [salesenquires@briggsandstratton.com.au](mailto:salesenquires@briggsandstratton.com.au), Briggs & Stratton Australia Pty Ltd, 1 Moorebank Avenue, NSW, Australien, 2170.

Der Garantiezeitraum beginnt ab Kaufdatum des ersten Einzelhandels- oder kommerziellen Kunden. „Private Verwendung“ bedeutet Benutzung in einem Haushalt durch einen Einzelhandelskunden. „Gewerbliche Verwendung“ bedeutet alle anderen Verwendungszwecke, einschließlich für gewerbliche Zwecke, Zwecke zum Erzielen eines Einkommens oder für Maschinenverleih. Wenn das Produkt einmal kommerziell genutzt wurde, wird es danach für die Zwecke dieser Garantie als kommerziell genutztes Produkt betrachtet.

Bewahren Sie einfach Ihren Kaufbeleg auf. Wenn Sie bei einer erforderlichen Garantieleistung keinen Kaufbeleg vorlegen, aus dem das Kaufdatum hervorgeht, wird das Herstellungsdatum des Produkts zur Festlegung des Garantiezeitraums herangezogen. Eine Produktregistrierung ist nicht erforderlich, um eine Garantieleistung für Briggs & Stratton Produkte zu erhalten.

**INFORMATIONEN ZUR GARANTIE**

Garantieleistungen werden ausschließlich von Briggs & Stratton-Vertragshändlern erbracht. Die meisten Garantiereparaturen werden routinemäßig gehandhabt, manchmal sind jedoch Anträge auf Reparaturen im Rahmen der Garantie unangemessen. Diese Garantie erstreckt sich ausschließlich auf Material- und Verarbeitungsmängel. Sie deckt keine durch unsachgemäße Verwendung oder Missbrauch des Gerätes, unsachgemäße Wartung oder Reparatur, normale Abnutzung und Verschleiß oder alten oder nicht zugelassenen Kraftstoff entstandenen Schäden ab.

**Unsachgemäße Verwendung und Missbrauch** - Der ordnungsgemäße beabsichtigte Verwendungszweck dieses Produkts ist in der Bedienungsanleitung beschrieben. Die Verwendung des Produkts auf eine Weise, die in der Bedienungsanleitung nicht beschrieben ist, oder die Verwendung des Produkts nach Beschädigung macht diese Garantie ungültig. Eine Garantieleistung ist ausgeschlossen, wenn die Seriennummer des Produkts entfernt oder das Produkt auf irgendeine Weise verändert oder modifiziert wurde oder wenn das Produkt nachweislich unsachgemäß verwendet wurde, z. B. Schäden durch äußere Einwirkung oder Korrosionsschäden durch Wasser bzw. Chemikalien aufweist.

**Unsachgemäße Wartung oder Reparatur** - Dieses Produkt muss gemäß den in der Bedienungsanleitung angegebenen Verfahren und Terminen gewartet und unter Verwendung von Originalersatzteilen von Briggs & Stratton bzw. gleichwertigen Teilen repariert werden. Durch fehlende Wartung oder die Verwendung von Nicht-Original-Ersatzteilen verursachte Schäden sind durch die Garantie nicht abgedeckt.

**Normale Abnutzung** - Wie alle mechanischen Geräte unterliegt diese Maschine der normalen Abnutzung, selbst wenn sie ordnungsgemäß gewartet wird. Diese Garantie deckt keine Reparaturen ab, wenn Teile oder das gesamte Gerät durch den normalen Gebrauch verschlissen sind. Wartungs- und Verschleißteile, wie Filter, Riemen, Messer und Bremsbeläge (einschließlich Motorbremsbeläge), sind allein auf Grund ihrer Verschleiß Eigenschaften nicht durch die Garantie abgedeckt, es sei denn, die Schadensursache ist auf Material- oder Verarbeitungsmängel zurückzuführen.

**Alter oder nicht zulässiger Kraftstoff** - Für eine ordnungsgemäße Funktion benötigt dieses Produkt frischen Kraftstoff, der den in der Bedienungsanleitung beschriebenen Kriterien entspricht. Motor- oder Geräteschäden aufgrund von altem Kraftstoff oder der Verwendung von nicht zugelassenem Kraftstoff (z. B. E15 oder E85 Ethanolmischungen) sind nicht durch Garantie abgedeckt.

**Weitere Ausschlüsse** - Schäden, die durch Unfälle, Missbrauch, Umbauten, Änderungen, unsachgemäße Wartung, durch Einfrieren oder einer Zustandsverschlechterung durch Chemikalien verursacht wurden, sind nicht abgedeckt. Anbaugeräte oder Zubehör, die nicht Teil der Originalverpackung des Produkts waren, sind von der Gewährleistung ausgenommen. Die Gewährleistung gilt nicht für Geräte, die als Hauptenergieversorgung anstatt als Hilfsenergieversorgung verwendet werden bzw. für Geräte, die in lebenserhaltenden Anwendungen eingesetzt werden. Diese Garantie deckt keine gebrauchten, überarbeiteten, aus zweiter Hand stammenden oder Ausstellungsgeräte oder -motoren ab. Diese Garantie schließt Schäden aus, die auf höhere Gewalt zurückzuführen sind und sich der Kontrolle durch den Hersteller entziehen.

## Πίνακας περιεχομένων

Σύμβολα ασφαλείας και ελέγχου	4
Περιγραφή εξοπλισμού	4
Χαρακτηριστικά και χειριστήρια	5
Συναρμολόγηση	5
Λειτουργία	5
Συντήρηση	9
Αποθήκευση	10
Αντιμέτωπιση προβλημάτων	11
Προδιαγραφές	11
Εγγύηση	13

## Σύμβολα ασφαλείας και ελέγχου

Το σύμβολο προειδοποίησης ασφαλείας επισημαίνει ενδεχόμενο κίνδυνο τραυματισμού. Κατά περίπτωση ενδέχεται να χρησιμοποιείται και ένα σύμβολο ασφαλείας που υποδεικνύει τον τύπο του κινδύνου. Η ένδειξη **ΠΡΟΕΙΔΟΠΟΙΗΣΗ** δηλώνει κίνδυνο ο οποίος, εάν δεν αποφευχθεί, θα μπορούσε να προκαλέσει θάνατο ή σοβαρό τραυματισμό. Η ένδειξη **ΠΡΟΣΟΧΗ** δηλώνει κίνδυνο ο οποίος, εάν δεν αποφευχθεί, θα μπορούσε να προκαλέσει τραυματισμό μικρού ή μεσαίου βαθμού. Η ένδειξη **ΕΠΙΣΗΜΑΝΣΗ** υποδεικνύει πληροφορίες που θεωρούνται σημαντικές αλλά δεν αφορούν σε κινδύνους.



Σύμβολο προειδοποίησης ασφαλείας



Εγχειρίδιο χρήσης



Η γεννήτρια χρειάζεται σέρβις



Τοξικές αναθυμιάσεις



Ηλεκτροπληξία



Πυρκαγιά



Καυτή επιφάνεια



Συναγερμός μονοξειδίου του άνθρακα



Μεταβλητός ουδέτερος



Ακροδέκτης γείωσης



Καύσιμο



Λάδι



Στάθμη Λαδιού



Μην ξεκινάτε τον κινητήρα



Διακοπή παροχής καυσίμου



Αυτόματος διακόπτης



Ενεργοποίηση/ Απενεργοποίηση



Εκκίνηση/ Διακοπή



Ασφυξία

## Στοιχεία επικοινωνίας ευρωπαϊκού γραφείου

Για ερωτήσεις σχετικά με τις εκπομπές αερίων στην Ευρώπη, παρακαλούμε επικοινωνήστε με το ευρωπαϊκό μας γραφείο στο:

Max-Born-Straße 2, 68519 Viernheim, Γερμανία.

## Περιγραφή εξοπλισμού



**Διαβάστε προσεκτικά αυτό το εγχειρίδιο και εξοικειωθείτε με τη γεννήτρια εξωτερικού χώρου. Εξοικειωθείτε με τις εφαρμογές της, τα όριά της και τυχόν κινδύνους που ενέχονται. Φυλάξτε αυτό το πρωτότυπο εγχειρίδιο για μελλοντική χρήση.**

Η inverter γεννήτρια διαθέτει κινητήρα εναλλασσόμενου και συνεχούς ρεύματος (AC & DC), περιστρεφόμενου πεδίου. Η γεννήτρια έχει σχεδιαστεί για την παροχή ηλεκτρικού ρεύματος με σκοπό τη λειτουργία συμβατών ηλεκτρικών διατάξεων φωτισμού, συσκευών, εργαλείων και φορτίων κινητήρα. Το περιστρεφόμενο πεδίο της γεννήτριας κινείται από έναν μονοκύλινδρο κινητήρα.

Για να μετακινήσετε τη γεννήτρια, πατήστε το κουμπί και τραβήξτε τη λαβή προς τα έξω. Πατήστε το κουμπί για να πιέσετε τη λαβή και πάλι προς τα μέσα.

Η φορητή γεννήτρια μπορεί να χρησιμοποιείται για την ηλεκτροδότηση των στοιχείων εξωτερικού χώρου χρησιμοποιώντας ένα καλώδιο επέκτασης ή για να αποκατασταθεί η ηλεκτροδότηση της κατοικίας χρησιμοποιώντας έναν διακόπτη μεταγωγής. Ο διακόπτης μεταγωγής είναι μια ξεχωριστή διάταξη που εγκαθίσταται από εξουσιοδοτημένο ηλεκτρολόγο και η οποία επιτρέπει την σύνδεση με καλώδιο της φορητής γεννήτριας, χρησιμοποιώντας την υποδοχή, απευθείας στο ηλεκτρικό δίκτυο του σπιτιού σας. Εγκαταστήστε έναν χειροκίνητο διακόπτη μεταγωγής το συντομότερο δυνατόν, εάν η γεννήτρια θα χρησιμοποιηθεί για να αποκατασταθεί η ηλεκτροδότηση του σπιτιού.

Η γεννήτρια δεν προορίζεται για την παροχή συστημάτων που απαιτούνται από τον νόμο για σοβαρούς κινδύνους στην ασφάλεια ζωής ή στην υγεία ή όπου η έλλειψη ισχύος εμποδίζει τη διάσωση πυροσβεστικών επιχειρήσεων.

Έχει καταβληθεί κάθε δυνατή προσπάθεια για να εξασφαλιστεί ότι οι πληροφορίες στο παρόν εγχειρίδιο είναι ακριβείς και επίκαιρες. Ωστόσο, ο κατασκευαστής διατηρεί το δικαίωμα να μετατρέψει, να τροποποιήσει ή με οποιονδήποτε άλλο τρόπο να βελτιώσει τη γεννήτρια και το παρόν έγγραφο χωρίς πρότερη ειδοποίηση.

**ΕΠΙΣΗΜΑΝΣΗ** Εάν έχετε ερωτήσεις σχετικά με την προβλεπόμενη χρήση, επικοινωνήστε με έναν Εξουσιοδοτημένο Αντιπρόσωπο Σέρβις. Αυτός ο εξοπλισμός έχει σχεδιαστεί για χρήση με πιστοποιημένα εξαρτήματα Briggs & Stratton® MONO.

## Γείωση συστήματος

Η γεννήτρια διαθέτει γείωση συστήματος που συνδέει το πλαίσιο του μηχανήματος με τους ακροδέκτες της γείωσης στις πρίζες εξόδου AC. Ο ουδέτερος της γεννήτριας είναι μεταβλητός (N), το οποίο σημαίνει ότι η περιέλιξη του στάτορα AC είναι μονωμένη από τη διάταξη σύνδεσης της γείωσης και από τους πύρους γείωσης της πρίζας AC. Οι ηλεκτρικές συσκευές όπως τα RCD, που απαιτούν μονωμένο ουδέτερο ενδεχομένως να μη λειτουργούν κανονικά με αυτό το μηχάνημα καθαρισμού υψηλής πίεσης. Δεν απαιτείται γείωση της γεννήτριας.

### Ειδικές προϋποθέσεις

Ενδεχομένως να υπάρχουν κανονισμοί, τοπικοί κώδικες ή διατάξεις που να ισχύουν για την προβλεπόμενη χρήση του μηχανήματος. Συμβουλευτείτε αδειούχο ηλεκτρολόγο, επιθεωρητή ηλεκτρικών συστημάτων ή την αρμόδια υπηρεσία της περιοχής σας. Αυτή η γεννήτρια δεν προορίζεται για χρήση σε εργοτάξιο ή για παρεμφερή δραστηριότητα.

## Απόρριψη ΕΕ



Το σύμβολο αυτό υποδεικνύει ότι ο ιδιοκτήτης μπαταριών και ηλεκτρικού ή ηλεκτρονικού εξοπλισμού δεν πρέπει να πετάξει το προϊόν μαζί με άλλα αταξινόμητα αστικά απορρίμματα. Η απόρριψη του προϊόντος πρέπει να γίνεται σε περιβαλλοντικά ενδεδειγμένους χώρους απορριμμάτων. Για πρόσθετες πληροφορίες όσον

αφορά την απόρριψη, επικοινωνήστε με την Briggs & Stratton ή με το κατάστημα λιανικής πώλησης των προϊόντων της εταιρείας στην περιοχή σας.



## Λειτουργίες και έλεγχοι Εικόνα 1

<b>A</b>	Ανασυρόμενη χειρολαβή	<b>N</b>	Βύσμα 12 Volt DC
<b>B</b>	Διακόπτης ενεργοποίησης	<b>P</b>	Διάταξη σύνδεσης της γείωσης
<b>C</b>	Ένδειξη χαμηλής στάθμης λαδιού	<b>Q</b>	Πρίζες 230 Volt AC, 16 Amp
<b>D</b>	Ωρόμετρο 	<b>R</b>	Αυτόματοι διακόπτες
<b>E</b>	Κουμπί QPT	<b>S</b>	Ενδεικτική λυχνία τερματισμού λειτουργίας για μονοξείδιο του άνθρακα (CO)
<b>F</b>	Μίζα εκκίνησης	<b>T</b>	Θύρες USB
<b>G</b>	Ετικέτα αναγνώρισης	<b>U</b>	Τάπα αποστράγγισης λαδιού (κάτω από το κάλυμμα)
<b>H</b>	Κάλυμμα για τη συντήρηση του λαδιού	<b>V</b>	Πλήρωση λαδιού/δείκτης στάθμης (κάτω από το κάλυμμα)
<b>J</b>	Πώμα δεξαμενής καυσίμου	<b>W</b>	Σιγαστήρας συγκράτησης σπινθήρων/Εξάτμιση
<b>K</b>	Κάλυμμα συντήρησης	<b>X</b>	Βαλβίδα καυσίμου
<b>L</b>	Μοχλός τσοκ (κάτω από το κάλυμμα)	<b>Y</b>	Κουμπί κύριας επαναφοράς 
<b>M</b>	Κάλυμμα μπαταρίας	<b>Z</b>	Κουμπί ενεργοποίησης/ απενεργοποίησης

## Συναρμολόγηση

### Σύνδεση μπαταρίας Εικόνα 2

Πρέπει να συνδέσετε την μπαταρία στη γεννήτρια για να ενεργοποιήσετε την ηλεκτρική εκκίνηση ή την εκκίνηση από απόσταση. Η οθόνη ενδείξεων, το σύστημα LED και το σύστημα ηλεκτρικού τσοκ τροφοδοτούνται επίσης από την μπαταρία.

1. Αφαιρέστε τη βίδα και τον πίνακα από μπροστά από την μπαταρία.
2. Συνδέστε τον συνδετήρα δύο ακροδεκτών από την μπαταρία στη γεννήτρια.

### Σύζευξη τηλεχειριστηρίου με τη γεννήτρια Εικόνα 1 3

Πρέπει να γίνει σύζευξη του τηλεχειριστηρίου με τη γεννήτρια για να είναι δυνατή η εκκίνηση της γεννήτρια σας από απόσταση. Για να γίνει σύζευξη του τηλεχειριστηρίου με τη γεννήτρια, ακολουθήστε τις παρακάτω οδηγίες:

1. Πατήστε και κρατήστε τον διακόπτη ενεργοποίησης (1, B) για 10 δευτερόλεπτα και η λυχνία του κουμπιού ενεργοποίησης/ απενεργοποίησης (1, Z) θα αρχίσει να αναβοσβήνει με μπλε χρώμα.

2. Εντός 30 δευτερολέπτων, πατήστε και κρατήστε πατημένο οποιοδήποτε από τα κουμπιά του τηλεχειριστηρίου (3) για 2 δευτερόλεπτα. Η λυχνία του κουμπιού ενεργοποίησης/ απενεργοποίησης (1, Z) θα αναβοσβήσει γρήγορα 3 φορές, σηματοδοτώντας ότι έχει γίνει η σύζευξη του τηλεχειριστηρίου.

**ΕΠΙΣΗΜΑΝΣΗ** Όλα τα τηλεχειριστήρια μπορούν να αποσυνδεθούν, πατώντας μαζί το κουμπί ενεργοποίησης/απενεργοποίησης (1, Z) και τον διακόπτη ενεργοποίησης (1, B) στη γεννήτρια ταυτόχρονα για 10 δευτερόλεπτα.

## Λειτουργία

### Βήμα 1: Ασφαλής θέση

Προτού θέσετε σε λειτουργία τη φορητή γεννήτρια υπάρχουν δύο εξίσου σημαντικά θέματα ασφαλείας που αφορούν την δηλητηρίαση από μονοξείδιο του άνθρακα και την πυρκαγιά και πρέπει να ληφθούν υπόψη.

#### Τοποθεσία λειτουργίας με σκοπό τη μείωση του κινδύνου δηλητηρίασης από μονοξείδιο του άνθρακα



**ΠΡΟΕΙΔΟΠΟΙΗΣΗ!** Τα αέρια που εκπέμπει ο κινητήρας περιέχουν μονοξείδιο του άνθρακα, ένα δηλητηριώδες αέριο το οποίο μπορεί να επιφέρει τον θάνατο μέσα σε λίγα λεπτά. Δεν μπορείτε να το μυρίσετε, να το δείτε, ή να το γευτείτε. Το γεγονός ότι δεν μυρίζετε τα καυσαέρια δεν αποκλείει την πιθανότητα έκθεσής σας σε μονοξείδιο του άνθρακα.

- Λειτουργείτε τη φορητή γεννήτρια μόνον σε εξωτερικούς χώρους, τουλάχιστον 6,1 m από κατειλημμένους χώρους με τα καυσαέρια να στρέφονται προς τα έξω για να μειωθεί ο κίνδυνος συσσώρευσης μονοξειδίου του άνθρακα.
- Εγκαταστήστε συστήματα συναγερμού σε περίπτωση ανίχνευσης διοξειδίου του άνθρακα, είτε αυτά που λειτουργούν με μπαταρία είτε άλλα που ενσωματώνονται στο μηχάνημα και διαθέτουν εφεδρική μπαταρία και ακολουθήστε τις οδηγίες του κατασκευαστή του κάθε συστήματος. Οι ανιχνευτές καπνού δεν μπορούν να ανιχνεύσουν αέριο μονοξειδίου του άνθρακα.
- Μην χρησιμοποιείτε τη φορητή γεννήτρια μέσα σε στίτια, γκαράζ, ψηλοτάβανα ή χαμηλοτάβανα υπόγεια, αποθήκες ή άλλους μερικώς κλειστούς χώρους, ακόμη και αν χρησιμοποιείτε ανεμιστήρες ή ανοίγετε πόρτες και παράθυρα για αερισμό. Το μονοξείδιο του άνθρακα μπορεί να συσσωρευτεί γρήγορα στους χώρους αυτούς και να παραμείνει για ώρες, ακόμα και μετά τη διακοπή της λειτουργίας της συσκευής.
- Η εξάτμιση του κινητήρα να είναι πάντα στραμμένη μακριά από κατοικημένους χώρους.

Εάν νιώσετε αδιαθεσία, ζαλάδα, αδυναμία ή εάν ηχήσει ο συναγερμός μονοξειδίου του άνθρακα της κατοικίας σας ενώ χρησιμοποιείτε το προϊόν, βγείτε έξω και αναπνεύστε καθαρό αέρα αμέσως. Καλέστε τις υπηρεσίες έκτακτης ανάγκης. Ενδέχεται να έχετε δηλητηριαστεί από μονοξείδιο του άνθρακα.

#### Αποτροπή δηλητηρίασης με μονοξείδιο του άνθρακα (CO)

- Χρήση σε εξωτερικούς χώρους τουλάχιστον 6,1 μ. από οποιοδήποτε σπίτι.
- Στρέψτε την εξάτμιση μακριά από όλες τις κατοικίες και τους κατοικημένους χώρους.
- Εγκαταστήστε ανιχνευτές για CO μέσα στο σπίτι σας.

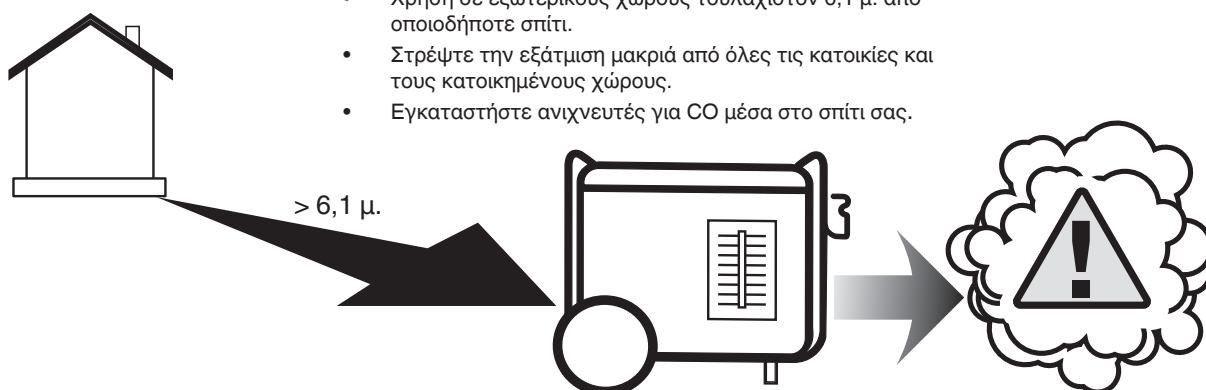

## Θέση λειτουργίας για να μειωθεί ο κίνδυνος πυρκαγιάς



**ΠΡΟΕΙΔΟΠΟΙΗΣΗ!** Τα καυσαέρια μπορεί να προκαλέσουν ανάφλεξη σε εύφλεκτα υλικά, σε κατασκευές ή να καταστρέψουν τη δεξαμενή καυσίμου, προκαλώντας πυρκαγιά που μπορεί να καταλήξει σε θάνατο ή σοβαρό τραυματισμό.

- Η φορητή γεννήτρια πρέπει να απέχει τουλάχιστον 1,5 m από κτήρια, στέγαστρα, δέντρα, θάμνους ή βλάστηση που υπερβαίνουν τα 30,5 cm σε ύψος.
- Μην τοποθετείτε τη φορητή γεννήτρια κάτω από δάπεδο ή κατασκευή άλλου τύπου που θα μπορούσε να περιορίσει τη ροή του αέρα. Οι ανιχνευτές καπνού πρέπει να τοποθετούνται και να συντηρούνται σε εσωτερικούς χώρους σύμφωνα με τις οδηγίες/ συστάσεις του κατασκευαστή.
- Οι ανιχνευτές μονοξειδίου του άνθρακα δεν μπορούν να εντοπίσουν την παρουσία καπνού.
- Μην τοποθετείτε τη φορητή γεννήτρια με άλλον τρόπο πέραν αυτού που υποδεικνύεται.

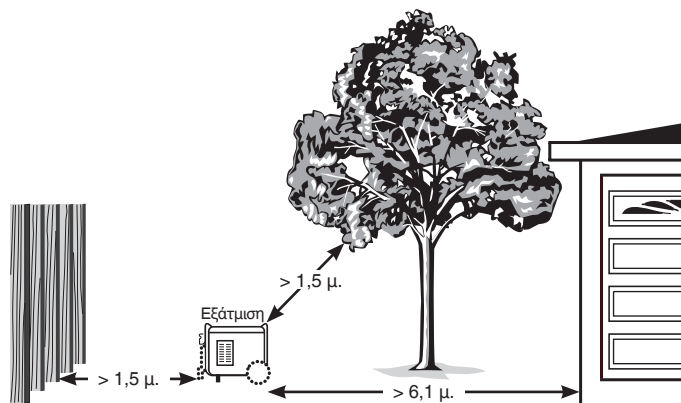

## Βήμα 2: Λάδι και καύσιμα

### Προτεινόμενα λάδια Εικόνα 4

Σας συνιστούμε τη χρήση πιστοποιημένων λαδιών με εγγύηση Briggs & Stratton για καλύτερη απόδοση. Επιτρέπεται επίσης η χρήση άλλων λαδιών υψηλής ποιότητας με κατάταξη για συντήρηση SF ή υψηλότερη. Μην χρησιμοποιείτε ειδικά πρόσθετα.

Η εξωτερική θερμοκρασία καθορίζει το κατάλληλο ιξώδες λαδιού για τον κινητήρα. Χρησιμοποιήστε τον πίνακα για να επιλέξετε το καλύτερο ιξώδες για το αναμενόμενο εύρος εξωτερικής θερμοκρασίας.

\* Κάτω από 4 °C (40 °F) η χρήση SAE 30 θα έχει ως αποτέλεσμα σκληρή εκκίνηση.

\*\* Πάνω από 27 °C (80 °F), η χρήση 10W30 μπορεί να προκαλέσει αύξηση της κατανάλωσης λαδιού. Ελέγχετε τη στάθμη του λαδιού συχνά.

### Έλεγχος/Προσθήκη λαδιού κινητήρα Εικόνα 5 6 7

Η στάθμη του λαδιού πρέπει να ελέγχεται πριν από κάθε χρήση ή τουλάχιστον κάθε 8 ώρες λειτουργίας. Διατηρήστε τη στάθμη του λαδιού στα κανονικά επίπεδα.

1. Βεβαιωθείτε ότι η γεννήτρια είναι σε επίπεδη επιφάνεια.
2. Περιστρέψτε τον επιλογέα και ανοίξτε το κάλυμμα (5) πάνω από την περιοχή γύρω από το πώμα πλήρωσης λαδιού.
3. Καθαρίστε την περιοχή γύρω από το στόμιο πλήρωσης και αφαιρέστε τον δείκτη λαδιού.
4. Βεβαιωθείτε ότι η στάθμη του λαδιού είναι στην ένδειξη πληρότητας (6, A) στον δείκτη στάθμης λαδιού.
5. Αν χρειάζεται, με ένα χωνί λαδιού, ρίξτε αργά λάδι στο άνοιγμα πλήρωσης λαδιού (7) έως την ένδειξη πληρότητας (6, A) του δείκτη στάθμης λαδιού.

**ΕΠΙΣΗΜΑΝΣΗ** Περιμένετε μέχρι να «κατακαθίσει» τελείως το λάδι. Σκουπίζετε τον δείκτη στάθμης λαδιού κάθε φορά που ελέγχετε τη στάθμη λαδιού. ΜΗΝ παραγεμίζετε.

6. Επανατοποθετήστε και σφίξτε τον δείκτη στάθμης.
7. Επανατοποθετήστε το κάλυμμα πάνω από την περιοχή γύρω από το πώμα πλήρωσης λαδιού.

**ΕΠΙΣΗΜΑΝΣΗ** Μην προσπαθείτε να ξεκινήσετε με στρόφαλο ή να βάλετε μπρος τον κινητήρα πριν γίνει το κατάλληλο σέρβις με το συνιστώμενο λάδι. Μπορεί να προκληθεί βλάβη του κινητήρα.

## Προσθήκη καυσίμου Εικόνα 1 8

Το καύσιμο πρέπει να πληροί τις εξής απαιτήσεις:

- Χρησιμοποιήστε καθαρή, φρέσκια, αμόλυβδη βενζίνη με τουλάχιστον 91 RON (87 οκτάνια/87 AKI).
- Αποδεκτή είναι η βενζίνη με έως και 10% περιεκτικότητα σε αιθανόλη (βενζόλη).

**ΕΠΙΣΗΜΑΝΣΗ** Μην αναμιγνύετε λάδι με βενζίνη και μην κάνετε τροποποιήσεις στον κινητήρα για να λειτουργεί με εναλλακτικά καύσιμα. Μην χρησιμοποιείτε μη εγκεκριμένη βενζίνη, όπως E15 και E85. Η χρήση μη εγκεκριμένων καυσίμων μπορεί να προκαλέσει βλάβη στη γεννήτρια και ακυρώνει την εγγύηση.

Βλ. ενότητα *Μεγάλο υψόμετρο* για άνω των 1.524 m.



**ΠΡΟΕΙΔΟΠΟΙΗΣΗ!** Το καύσιμο και οι αναθυμιάσεις του είναι εξαιρετικά εύφλεκτα και εκρηκτικά και μπορεί να προκαλέσουν σε θάνατο ή σοβαρό τραυματισμό.

- Μην γεμίζετε το ρεζερβουάρ και μη το μετακινείτε κατά τη διάρκεια της λειτουργίας.
- Σβήστε τον κινητήρα και αφήστε τον να κρυώσει για τουλάχιστον 2 λεπτά προτού αφαιρέσετε το πώμα του δοχείου καυσίμου.
- Γεμίστε το ρεζερβουάρ καυσίμου σε εξωτερικούς χώρους. Φροντίστε να μη χυθεί καύσιμο έξω από το ρεζερβουάρ.
- Φυλάξτε το καύσιμο μακριά από σπινθήρες, γυμνές φλόγες, φλόγες εναύσματος, πηγές θέρμανσης και άλλες πηγές ανάφλεξης.
- Ελέγξτε μήπως υπάρχουν ρωγμές ή διαρροές στις γραμμές, στη δεξαμενή, στην τάπα και στους συνδέσμους του συστήματος καυσίμου. Αν χρειαστεί, αντικαταστήστε όποιο εξάρτημα παρουσιάζει πρόβλημα.
- Μην ανάβετε τσιγάρο και μην καπνίζετε.
- Μην ρίχνετε νερό πάνω στη γεννήτρια για να σβήσετε φωτιά.
- Χρησιμοποιήστε μόνο πυροσβεστήρα που να είναι διαβαθμισμένος για εύφλεκτα υγρά και ηλεκτρικά συστήματα, π.χ. πυροσβεστήρα ξηρής σκόνης. Προτού χρησιμοποιήσετε τον πυροσβεστήρα, ακολουθήστε τις οδηγίες του κατασκευαστή του.
- Η συγκεκριμένη γεννήτρια δεν προορίζεται για χρήση σε εκρηκτική ατμόσφαιρα.

1. Αφαιρέστε αργά την τάπα του ρεζερβουάρ (1, J) για να αποσυμπιέσετε το ρεζερβουάρ.
2. Προσθέστε αργά αμόλυβδο καύσιμο μέχρι την ένδειξη μέγιστης πλήρωσης (8, A) στο ρεζερβουάρ καυσίμου. Προσέξτε να μη γεμίσετε πάνω από την ένδειξη. Έτσι θα παραμείνει επαρκής χώρος για τη διαστολή του καυσίμου.
3. Τοποθετήστε το καπάκι του ρεζερβουάρ και αφήστε να εξατμιστεί τυχόν χυμένο καύσιμο πριν ξεκινήσετε τον κινητήρα.

### Μεγάλο υψόμετρο

Σε υψόμετρα πάνω από 1.524 m, είναι αποδεκτό το καύσιμο με τουλάχιστον 89 RON (85 οκτάνια/85 AKI). Για να διασφαλίζεται η συμμόρφωση προς τις απαιτήσεις σχετικά με τις εκπομπές καυσαερίων, απαιτείται προσαρμογή για μεγάλα υψόμετρα. Λειτουργία χωρίς τη συγκεκριμένη προσαρμογή θα μειώσει την απόδοση, θα αυξήσει την κατανάλωση του καυσίμου και την αύξηση των εκπομπών. Δείτε ένα εξουσιοδοτημένο αντιπρόσωπο της Briggs & Stratton για πληροφορίες για την προσαρμογή για μεγάλα υψόμετρα. Δεν προτείνεται η λειτουργία του κινητήρα σε υψόμετρο κάτω των 762 m με το σετ για μεγάλα υψόμετρα.

### Μεταφορά

Κατά τη μεταφορά του εξοπλισμού, γυρίστε τη βαλβίδα διακοπής παροχής καυσίμου στη θέση απενεργοποίησης (N). Μην δίνετε στον κινητήρα ή στον εξοπλισμό κλίση σε γωνία που προκαλεί έκχυση του καυσίμου.

### Ένδειξη χαμηλής στάθμης λαδιού

Το σύστημα ένδειξης της χαμηλής στάθμης λαδιού έχει σχεδιαστεί για να αποτραπεί η βλάβη του κινητήρα λόγω ανεπαρκούς στάθμης λαδιού στον κινητήρα. Αν η στάθμη λαδιού στον κινητήρα πέσει κάτω από το προκαθορισμένο επίπεδο, ανάβει η κόκκινη ενδεικτική λυχνία LED χαμηλής στάθμης λαδιού και η λειτουργία του κινητήρα σταματάει από έναν διακόπτη στάθμης λαδιού. Εάν ο κινητήρας σταματήσει ή αν ανάψει η κόκκινη ενδεικτική λυχνία LED χαμηλής στάθμης λαδιού όταν πατήσετε τον διακόπτη ενεργοποίησης, ελέγξτε τη στάθμη λαδιού του κινητήρα.

### Βήμα 3: Εκκίνηση γεννήτριας Εικόνα 1 3 9

Αποσυνδέστε όλα τα ηλεκτρικά φορτία από τη γεννήτρια  
Χρησιμοποιήστε τις εξής οδηγίες εκκίνησης:

1. Βεβαιωθείτε ότι η μονάδα βρίσκεται σε εξωτερικό χώρο και σε επίπεδη επιφάνεια.

**ΕΠΙΣΗΜΑΝΣΗ** Η λειτουργία της μονάδας σε μη επίπεδη επιφάνεια μπορεί να επιφέρει το σβήσιμο της μονάδας.

2. Γυρίστε τη βαλβίδα καυσίμου (1, X) δεξιόστροφα στη θέση ενεργοποίησης (■).

#### Εκκίνηση από απόσταση

3. Πατήστε το κουμπί ενεργοποίησης/απενεργοποίησης (3, A) στο τηλεχειριστήριο για να ενεργοποιήσετε τη γεννήτρια.
4. Εντός 5 δευτερολέπτων, πατήστε το κουμπί εκκίνησης (3, B). Το κουμπί ενεργοποίησης/απενεργοποίησης στη γεννήτρια θα αναβοσβήσει με μπλε χρώμα όταν ληφθεί σήμα και θα ξεκινήσει η γεννήτρια.

#### Χειροκίνητη ή ηλεκτρική εκκίνηση

3. Πατήστε τον διακόπτη ενεργοποίησης (1) (1, B) για να ενεργοποιηθεί η οθόνη ενδείξεων. Το κουμπί ενεργοποίησης/απενεργοποίησης (2) (1, Z) θα αναβοσβήνει με πράσινο χρώμα για έως και ένα λεπτό.

**ΕΠΙΣΗΜΑΝΣΗ** Εάν το κουμπί ενεργοποίησης/απενεργοποίησης δεν αναβοσβήνει με πράσινο χρώμα, η μπαταρία δεν είναι συνδεδεμένη ή η φόρτιση της είναι πολύ χαμηλή για να ξεκινήσει η γεννήτρια.

**ΕΠΙΣΗΜΑΝΣΗ** Αυτή η μονάδα είναι εξοπλισμένη με σύστημα ηλεκτρικού τσοκ. Το σύστημα ηλεκτρικού τσοκ σημαίνει ότι δεν απαιτείται χειροκίνητη εκκίνηση ή χρήση του τσοκ, αρκεί η μπαταρία να είναι συνδεδεμένη και φορτισμένη.

- 4A. **Για την ηλεκτρική εκκίνηση:** πατήστε και κρατήστε πατημένο το κουμπί ενεργοποίησης/απενεργοποίησης (2) (1, Z) για ένα δευτερόλεπτο ενώ αναβοσβήνει με πράσινο χρώμα για να ξεκινήσει η γεννήτρια. Μόλις ξεκινήσει η γεννήτρια, το κουμπί ενεργοποίησης/απενεργοποίησης θα γίνει μπλε, υποδεικνύοντας ότι η γεννήτρια είναι έτοιμη για χρήση.

**ΕΠΙΣΗΜΑΝΣΗ** Εάν η γεννήτρια δεν ξεκινήσει, το κουμπί ενεργοποίησης/απενεργοποίησης θα γίνει κόκκινο για 5 δευτερόλεπτα και έπειτα θα αναβοσβήνει με πράσινο χρώμα για μέχρι ένα λεπτό. Επαναλάβετε το Βήμα 4A.

- 4B. **Για τη χειροκίνητη εκκίνηση:** Πιάστε τη μίζα (1, F) και τραβήξτε ελαφρά, μέχρι να αισθανθείτε κάποια αντίσταση. Στη συνέχεια, τραβήξτε γρήγορα για να ξεκινήσετε τον κινητήρα, το ηλεκτρικό τσοκ θα ενεργοποιηθεί έστω και με χαμηλή φόρτιση της μπαταρίας.

**ΕΠΙΣΗΜΑΝΣΗ** Εάν η γεννήτρια εξακολουθεί να μην ξεκινά, η μπαταρία σας μπορεί να έχει αποφορτιστεί πλήρως και θα χρειαστεί να ενεργοποιήσετε χειροκίνητα το τσοκ του κινητήρα. Αφαιρέστε το κάλυμμα συντήρησης και βάλτε τον μοχλό του τσοκ (9, A) στη μεσαία θέση. Το ηλεκτρικό τσοκ θα απενεργοποιήσει αυτόματα το τσοκ μόλις ξεκινήσει η γεννήτρια. Επανατοποθετήστε το κάλυμμα συντήρησης.

**ΕΠΙΣΗΜΑΝΣΗ** Εάν ο κινητήρας ξεκινήσει αλλά δεν καταφέρει να λειτουργήσει, δείτε την ενότητα *Ένδειξη χαμηλής στάθμης λαδιού*.

#### Αδρανοποίηση της εκκίνησης από απόσταση

Η εκκίνηση από απόσταση μπορεί να αδρανοποιηθεί ώστε η γεννήτρια να μην μπορεί να ξεκινήσει από μακριά. Για την αδρανοποίηση της εκκίνησης από απόσταση, πατήστε τον διακόπτη ενεργοποίησης (1) (1, B) για να ενεργοποιηθεί η οθόνη ενδείξεων, πατήστε και κρατήστε πατημένο το κουμπί ενεργοποίησης/απενεργοποίησης (1, Z) στη γεννήτρια για 10 δευτερόλεπτα. Στη συνέχεια, η λυχνία ενεργοποίησης/απενεργοποίησης θα αναβοσβήσει με κόκκινο χρώμα τρεις φορές, σηματοδοτώντας έτσι ότι η λειτουργία εκκίνησης από απόσταση έχει αδρανοποιηθεί. Για την επαναφορά, επαναλάβετε. Πατώντας οποιοδήποτε από τα κουμπιά στο τηλεχειριστήριο, το κουμπί ενεργοποίησης/απενεργοποίησης θα αναβοσβήσει με κόκκινο χρώμα 3 φορές κατά την αδρανοποίηση και θα αναβοσβήσει με μπλε χρώμα 3 φορές κατά την επαναφορά.

#### QPT™ (QUIET POWER TECHNOLOGY™) Εικόνα 1

Με αυτή τη λειτουργία βελτιώνεται η εξοικονόμηση καυσίμου. Όταν ο διακόπτης QPT (E) ενεργοποιηθεί, οι στροφές του κινητήρα θα αυξάνονται καθώς συνδέονται τα ηλεκτρικά φορτία και θα μειώνονται καθώς αποσυνδέονται τα ηλεκτρικά φορτία.

Με τον διακόπτη κλειστό, ο κινητήρας θα λειτουργεί σε πιο μεγάλη ταχύτητα.

### Για την αποκατάσταση της ηλεκτροδότησης κατοικίας με τη χρήση ενός διακόπτη μεταγωγής

Οι συνδέσεις στο ηλεκτρικό σύστημα της κατοικίας σας πρέπει να χρησιμοποιούν έναν χειροκίνητο διακόπτη μεταγωγής που έχει εγκατασταθεί από εξειδικευμένο ηλεκτρολόγο. Οι συνδέσεις πρέπει να απομονώνουν το ρεύμα της γεννήτριας από το ρεύμα του δικτύου και να συμμορφώνονται με όλους τους ισχύοντες νόμους και κώδικες ηλεκτρισμού.

### Για την αποκατάσταση του ρεύματος με τη χρήση καλωδίων επέκτασης

Το φορτίο της γεννήτριας δεν επιτρέπεται να υπερβεί την ονομαστική τιμή ισχύος με βάση τις συνθήκες λειτουργίας σύμφωνα με τις ονομαστικές τιμές που αναγράφονται στο ανάρτημα των δεδομένων της μονάδας. Μειώστε το φορτίο κατά τη χρήση της γεννήτριας εκτός των συνθηκών λειτουργίας που καθορίζονται από τις ονομαστικές τιμές.

Να χρησιμοποιούνται μόνο καλώδια επέκτασης υψηλής ποιότητας και καλής μόνωσης κατά το πρότυπο IEC 60245-4 στις εξόδους 230 Volt AC της γεννήτριας. Πριν από κάθε χρήση να επιθεωρούνται τα καλώδια επέκτασης. Να ελέγχεται η σωστή ονομαστική τιμή και η απουσία φθορών σε όλα τα καλώδια επέκτασης. Όταν χρησιμοποιούνται καλώδια επέκτασης σε θερμοκρασίες κάτω των 40 °C, το συνολικό μήκος των καλωδίων για διατομή 1,5 mm<sup>2</sup> δεν θα πρέπει να υπερβαίνει τα 50 m ή για διατομή 2,5 mm<sup>2</sup> δεν θα πρέπει να υπερβαίνει τα 80 m.



**ΠΡΟΕΙΔΟΠΟΙΗΣΗ!** Σε περίπτωση φθοράς ή υπερφόρτωσης των καλωδίων επέκτασης μπορεί να προκληθεί υπερθέρμανση, βολταϊκό τόξο και καύση με επακόλουθο θάνατο ή σοβαρό τραυματισμό. Ο ηλεκτρικός εξοπλισμός, καθώς και τα καλώδια και οι συνδέσεις βυσμάτων, δεν θα πρέπει να έχουν ελαττώματα.

1. Εγκαταστήστε τον/τους συναγεμ(ού)ς μονοξειδίου του άνθρακα.
2. Ενώ η γεννήτρια λειτουργεί με καλώδια επέκτασης, βεβαιωθείτε ότι βρίσκεται σε ανοικτό εξωτερικό χώρο, τουλάχιστον 6,1 m από κατοικημένους χώρους, με την εξάτμιση στραμμένη προς την άλλη πλευρά.
3. ΔΕΝ ΣΥΝΙΣΤΑΤΑΙ η χρήση καλωδίων επέκτασης που μπαίνουν απευθείας στο σπίτι, τροφοδοτώντας με ρεύμα τα αντικείμενα εσωτερικού χώρου.



**ΠΡΟΕΙΔΟΠΟΙΗΣΗ!** Τα αέρια που εκπέμπει ο κινητήρας περιέχουν μονοξείδιο του άνθρακα, ένα δηλητηριώδες αέριο το οποίο μπορεί να επιφέρει τον θάνατο μέσα σε λίγα λεπτά. Δεν μπορείτε να το μυρίσετε, να το δείτε, ή να το γευτείτε. Το γεγονός ότι δεν μυρίζετε τα καυσαέρια δεν αποκλείει την πιθανότητα έκθεσής σας σε μονοξείδιο του άνθρακα.

- Τα καλώδια επέκτασης που μπαίνουν απευθείας στο σπίτι αυξάνουν τον κίνδυνο να υποστείτε δηλητηρίαση από μονοξείδιο του άνθρακα μέσα από τα ανοίγματα.
- Εάν χρησιμοποιείται καλώδιο επέκτασης που μπαίνει απευθείας στο σπίτι για την ηλεκτροδότηση εσωτερικών στοιχείων, ο χειριστής αναγνωρίζει ότι κατ' αυτό τον τρόπο αυξάνεται ο κίνδυνος δηλητηρίασης με CO για τα άτομα που βρίσκονται μέσα στο σπίτι και αναλαμβάνει την ευθύνη για αυτόν τον κίνδυνο.
- 4. Εγκαταστήστε έναν χειροκίνητο διακόπτη μεταγωγής το συντομότερο δυνατόν, εάν η γεννήτρια θα χρησιμοποιηθεί για να αποκατασταθεί η ηλεκτροδότηση του σπιτιού.

## Βύσματα 230 βολτ εναλλασσόμενο ρεύμα (AC), 16 αμπέρ

### Εικόνα 1

Χρησιμοποιείτε βύσματα (Q) για ηλεκτρικά φορτία 230 βολτ εναλλασσόμενου ρεύματος (AC), μονής φάσης, 50 Hz που απαιτούν έως 3.680 βατ (3,68 kW) με ισχύ 16 αμπέρ.



**ΠΡΟΕΙΔΟΠΟΙΗΣΗ!** Η επαφή με την παροχή τροφοδοσίας μπορεί να προκαλέσει ηλεκτροπληξία ή εγκαύματα με αποτέλεσμα θάνατο ή σοβαρό τραυματισμό.

- Μην αγγίζετε γυμνά καλώδια ή πρίζες.
- Μη χρησιμοποιείτε τη γεννήτρια με ηλεκτρικά καλώδια που έχουν φθαρεί, ξεφτίσει, απογυμνωθεί ή έχουν υποστεί άλλο είδους βλάβη.
- Μη χρησιμοποιείτε τη γεννήτρια μέσα στη βροχή ή με βροχερό καιρό.
- Μην έρχεστε σε επαφή με τη γεννήτρια ή τα ηλεκτρικά καλώδια όταν στέκεστε στο νερό, είστε ξυπόλυτοι, ή με βρεγμένα χέρια ή πόδια.
- Μην επιτρέπετε σε μη ειδικευμένα άτομα και παιδιά να χειρίζονται ή να επισκευάζουν τη γεννήτρια.
- Φροντίστε τα παιδιά να παραμένουν σε απόσταση ασφαλείας από τη γεννήτρια.

## Βύσμα 12 Volt DC Εικόνα 1

Η μέγιστη ισχύς που διατίθεται για το βύσμα 12 Volt DC (N) είναι 60 βατ (5 αμπέρ). Ένας αυτόματος διακόπτης DC προστατεύει αυτό το βύσμα από υπερφόρτωση. Εάν παρουσιαστεί υπερφόρτωση, ο αυτόματος διακόπτης θα ενεργοποιηθεί (το κουμπί θα βγει προς τα έξω). Περιμένετε μερικά λεπτά και πατήστε το κουμπί για επαναφορά του αυτόματου διακόπτη.

## Θύρες USB 5 Volt DC Εικόνα 1

Η μέγιστη συνδυασμένη ισχύς που διατίθεται για τις θύρες USB (T) είναι 2,1 αμπέρ στα 5 βολτ. Η θύρα USB παρέχει τη δυνατότητα επαναφόρτισης των περισσότερων συσκευών τροφοδοσίας USB με καλώδιο φόρτισης USB (δεν περιλαμβάνεται).

**ΕΠΙΣΗΜΑΝΣΗ** Για μέγιστη αποτελεσματικότητα κατά την φόρτιση συσκευών Apple, χρησιμοποιείτε την κάτω θύρα USB.

**ΕΠΙΣΗΜΑΝΣΗ** Για φόρτιση ITE (Εξοπλισμού Τεχνολογίας Πληροφοριών) αποκλειστικά.

## Χρήση ρεύματος ⚡

Η οθόνη χρήσης ρεύματος υποδεικνύει το ποσοστό του συνολικού φορτίου της γεννήτριας, χρησιμοποιώντας λυχνίες LED. Η πρώτη πράσινη λυχνία LED δείχνει ότι η γεννήτρια λειτουργεί κανονικά ή παράγει φορτίο άνω του 5%. Η τέταρτη πράσινη λυχνία LED ανάβει αφού επιτευχθεί φορτίο 50%. Η τελευταία κίτρινη λυχνία LED ανάβει αφού επιτευχθεί φορτίο 100%.

## Ενδεικτική λυχνία εξόδου OK!

Η πράσινη ενδεικτική λυχνία LED εξόδου ανάβει όταν η γεννήτρια λειτουργεί κανονικά. Υποδεικνύει ότι η γεννήτρια παράγει ρεύμα στα βύσματα. Επίσης, θα αρχίσει να αναβοσβήνει με κόκκινο χρώμα αν ξεκινήσετε να υπερφορτώνετε τη γεννήτρια.

## Ειδοποίηση υπερφόρτωσης ⚠ Εικόνα 1

Η κόκκινη λυχνία LED για ειδοποίηση σε περίπτωση υπερφόρτωσης ανάβει και διακόπτει την τροφοδοσία στα βύσματα εφόσον προκύψει υπερφόρτωση στη γεννήτρια. Επίσης, θα σβήσει η ενδεικτική λυχνία Εξόδου. Εάν η γεννήτρια ήταν υπερφορτωμένη, πρέπει να απενεργοποιήσετε και να αποσυνδέσετε όλα τα ηλεκτρικά φορτία, πατήστε το κουμπί Κύριας επαναφοράς (Y) στον πίνακα ελέγχου της γεννήτριας και, στη συνέχεια, συνδέστε και επανεκκινήστε τα ηλεκτρικά φορτία ένα τη φορά για να συνεχίσετε με την κανονική λειτουργία.

## Σύστημα τερματισμού λειτουργίας για μονοξείδιο του άνθρακα (CO) Εικόνα 1

Απενεργοποιεί αυτόματα τον κινητήρα όταν συσσωρεύονται επιβλαβή επίπεδα μονοξειδίου του άνθρακα γύρω από τη γεννήτρια ή παρουσιάζεται σφάλμα στο συγκεκριμένο σύστημα τερματισμού λειτουργίας. Μετά τον τερματισμό λειτουργίας, η ενδεικτική λυχνία (S) θα αναβοσβήνει για τουλάχιστον πέντε λεπτά σύμφωνα με τον παρακάτω πίνακα.

Το σύστημα τερματισμού λειτουργίας για CO DEN αντικαθιστά τους ανιχνευτές μονοξειδίου του άνθρακα. Τοποθετήστε ανιχνευτή(ές) μονοξειδίου του άνθρακα με μπαταρία στο σπίτι σας. Μη χρησιμοποιείτε τη γεννήτρια σε κλειστούς χώρους.

Χρώμα/ Μοτίβο	Περιγραφή
Κόκκινο •••• 	Μονοξείδιο του άνθρακα έχει συσσωρευτεί γύρω από τη γεννήτρια. Μετακινήστε τη γεννήτρια σε ανοιχτό, εξωτερικό χώρο 6,1 μ. από τους κατοικημένους χώρους με την εξάτμιση να είναι στραμμένη προς τα έξω. Ο αυτόματος τερματισμός λειτουργίας είναι μια ένδειξη ότι η γεννήτρια βρίσκεται σε ακατάλληλη θέση. Αερίστε καλά τους χώρους (π.χ. ανοίξτε παράθυρα και πόρτες) πριν τους χρησιμοποιήσετε ξανά. Εάν νιώσετε αδιαθεσία, ζαλάδα, αδυναμία ή εάν ηχήσει ο συναγερμός μονοξειδίου του άνθρακα της κατοικίας σας ενώ χρησιμοποιείτε το προϊόν, βγείτε έξω και αναπνεύστε καθαρό αέρα αμέσως. Καλέστε τις υπηρεσίες έκτακτης ανάγκης. Ενδέχεται να έχετε δηλητηριαστεί από μονοξείδιο του άνθρακα.
Μπλε •••• 	Παρουσιάστηκε σφάλμα στο σύστημα τερματισμού λειτουργίας για CO*. Απευθυνθείτε σε εξουσιοδοτημένο συνεργείο της Briggs & Stratton.

\*Η μπλε λυχνία θα αναβοσβήσει για πέντε δευτερόλεπτα κατά την εκκίνηση της γεννήτριας για να δείξει ότι το σύστημα τερματισμού λειτουργίας για CO λειτουργεί σωστά.

## Βήμα 5: Σβήσιμο γεννήτριας Εικόνα 1 3

1. Απενεργοποιήστε όλα τα ηλεκτρικά φορτία και αφαιρέστε τα αντίστοιχα βύσματα από τις πρίζες του πίνακα της γεννήτριας. Ποτέ μην σβήνετε τον κινητήρα όσο έχει συνδεδεμένες και ενεργοποιημένες ηλεκτρικές συσκευές.
2. Αφήστε τον κινητήρα να λειτουργήσει χωρίς φορτίο για ένα λεπτό, ώστε να σταθεροποιηθεί η εσωτερική θερμοκρασία του κινητήρα και της γεννήτριας.
3. Πατήστε οποιοδήποτε από τα κουμπιά στο τηλεχειριστήριο (3) ή πατήστε το κουμπί ενεργοποίησης/απενεργοποίησης (1, Z) στη γεννήτρια.

## Συντήρηση

### Πρόγραμμα Συντήρησης

Ακολουθήστε τα ωριαία ή τα διαστήματα του ημερολογίου, όποιο από τα δύο είναι πρώτο. Όταν λειτουργείτε το μηχάνημα σε δυσμενείς συνθήκες, θα πρέπει να κάνετε συντήρηση πιο συχνά.

<b>Πρώτες 5 ώρες</b>
• Αλλαγή λαδιού κινητήρα
<b>Κάθε 8 ώρες ή καθημερινά</b>
• Καθαρισμός υπολειμμάτων
• Έλεγχος στάθμης λαδιού στον κινητήρα
<b>Κάθε 25 ώρες ή κάθε χρόνο</b>
• Καθαρισμός φίλτρου αέρα κινητήρα <sup>1,2</sup>
<b>Κάθε 50 ώρες ή κάθε χρόνο</b>
• Επιθεώρηση εξάτμισης και σήτα συγκράτησης σπινθήρων <sup>1</sup>
<b>Κάθε 100 ώρες ή κάθε χρόνο</b>
• Αλλαγή λαδιού κινητήρα <sup>1</sup>
<b>Κάθε χρόνο</b>
• Αντικατάσταση φίλτρου αέρα του κινητήρα <sup>1,2</sup>
• Αντικατάσταση μπουζί

<sup>1</sup> Σε βρώμικα ή σκονισμένα περιβάλλοντα κάντε συντήρηση συχνότερα.

<sup>2</sup> Αποταθείτε σε εξουσιοδοτημένο συνεργείο συντήρησης.

#### Γενικές συστάσεις

Η τακτική συντήρηση θα βελτιώσει την απόδοση και τη διάρκεια ζωής της εξωτερικής γεννήτριας. Απευθυνθείτε σε εξουσιοδοτημένο πάροχο σέρβις Briggs & Stratton για τη συντήρηση. Οι εργασίες εγκατάστασης και σημαντικών επισκευών θα πρέπει να εκτελούνται μόνο από εξειδικευμένο προσωπικό.

Η εγγύηση της γεννήτριας δεν καλύπτει τα στοιχεία που έχουν υποβληθεί σε κατάχρηση ή αμέλεια του χρήστη. Για πλήρη κάλυψη από την εγγύηση, ο χειριστής πρέπει να συντηρεί τη γεννήτρια όπως περιγράφεται στο παρόν εγχειρίδιο.



**ΠΡΟΕΙΔΟΠΟΙΗΣΗ!** Για να διαφυλαχθεί η ασφάλεια του μηχανήματος, πρέπει να χρησιμοποιείτε μόνο γνήσια ανταλλακτικά του κατασκευαστή ή αντίστοιχά τους που είναι εγκεκριμένα από τον κατασκευαστή. Εάν έχετε ερωτήσεις σχετικά με την αντικατάσταση εξαρτημάτων της γεννήτριας, επισκεφθείτε την ιστοσελίδα μας στη διεύθυνση **BRIGGSandSTRATTON.COM**.



**ΠΡΟΣΟΧΗ** Υπερβολική υψηλή ή χαμηλή ταχύτητα λειτουργίας μπορεί να προκαλέσει ελαφρύ τραυματισμό. Μην επεμβαίνετε στα ελατήρια του ρυθμιστή ταχύτητας, τους μηχανισμούς ή τα άλλα εξαρτήματα για να αυξήσετε την ταχύτητα. Μην κάνετε τροποποιήσεις στη γεννήτρια με οποιονδήποτε τρόπο.

#### Στάδιο V EE: Τιμές CO2

Οι τιμές CO2 των εγκεκριμένων κινητήρων τύπου Briggs & Stratton υπάρχουν στη διεύθυνση [BriggsandStratton.com](http://BriggsandStratton.com) πληκτρολογώντας CO2 στη γραμμή αναζήτησης.

#### Συντήρηση της μπαταρίας Εικόνα 2

Η γεννήτρια είναι εξοπλισμένη με ένα αυτόματο κύκλωμα φόρτισης της μπαταρίας που φορτίζει την μπαταρία ενώ λειτουργεί ο κινητήρας. Εάν η γεννήτρια δεν χρησιμοποιείται συχνά, η μπαταρία θα πρέπει να συνδεθεί με φορτιστή βραδείας φορτίσεως ή συντηρητή μπαταρίας (δεν περιλαμβάνεται) για να διατηρηθεί η σωστή φόρτιση.

1. Αφαιρέστε τον πίνακα από μπροστά από την μπαταρία.
2. Αποσυνδέστε τον συνδετήρα δύο ακροδεκτών από την μπαταρία στη γεννήτρια.

**ΕΠΙΣΗΜΑΝΣΗ** Μην υπερβαίνετε το ρυθμό φόρτισης 1,5 αμπέρ.

3. Ακολουθήστε τις οδηγίες που παρέχονται με τον φορτιστή βραδείας φορτίσεως ή τον συντηρητή της μπαταρίας.

#### Συντήρηση του κινητήρα

##### Αλλαγή λαδιού κινητήρα Εικόνα 5 6 7



**ΠΡΟΣΟΧΗ** Αποφύγετε την παρατεταμένη ή επαναλαμβανόμενη επαφή του δέρματος με το χρησιμοποιημένο λάδι του κινητήρα. Το χρησιμοποιημένο λάδι του κινητήρα έχει αποδειχθεί ότι προκαλεί καρκίνο του δέρματος σε ορισμένα πειραματόζωα. Πλύνετε καλά τις εκτεθειμένες περιοχές με σαπούνι και νερό.



**ΦΥΛΑΞΤΕ ΤΟ ΜΑΚΡΙΑ ΑΠΟ ΤΑ ΠΑΙΔΙΑ. ΜΗΝ ΡΥΠΑΙΝΕΤΕ ΤΟ ΠΕΡΙΒΑΛΛΟΝ. ΣΥΜΒΑΛΕΤΕ ΣΤΗ ΔΙΑΤΗΡΗΣΗ ΤΩΝ ΦΥΣΙΚΩΝ ΠΟΡΩΝ. ΕΠΙΣΤΡΕΨΤΕ ΤΟ ΜΕΤΑΧΕΙΡΙΣΜΕΝΟ ΛΑΔΙ ΣΤΑ ΚΕΝΤΡΑ ΣΥΛΛΟΓΗΣ.**

Κάντε την αλλαγή του λαδιού όσο ακόμα είναι ζεστός ο κινητήρας από τη λειτουργία, με τον εξής τρόπο:

1. Αφαιρέστε το κάλυμμα στην περιοχή γύρω από το πώμα πλήρωσης λαδιού.
2. Αφαιρέστε την τάπα αποστράγγισης λαδιού (5, B) και αποστραγγίστε εντελώς το λάδι σε κατάλληλο περιέκτη.
3. Επανατοποθετήστε το πώμα αποστράγγισης λαδιού και σφίξτε με ασφάλεια. Αφαιρέστε τον δείκτη στάθμης (5, A).
4. Χρησιμοποιώντας ένα χωνί λαδιού, ρίξτε αργά το συνιστώμενο λάδι (περίπου 20 oz. (0,6 λίτρα)) μέσα στο άνοιγμα πλήρωσης λαδιού (7). Περιμένετε μέχρι να «κατακαθίσει» τελείως το λάδι. Γεμίστε μέχρι την ένδειξη Πλήρες (6, A) στον δείκτη στάθμης.
5. Σκουπίζετε τον δείκτη στάθμης λαδιού κάθε φορά που ελέγχετε τη στάθμη λαδιού. Μην γεμίζετε υπερβολικά.
6. Επανατοποθετήστε τον δείκτη στάθμης λαδιού. Σφίξτε καλά το πώμα.
7. Εάν χύθηκε λάδι, σκουπίστε το.
8. Επανατοποθετήστε το κάλυμμα πάνω από την περιοχή γύρω από το πώμα πλήρωσης λαδιού.

## Επισκευάστε το μπουζί Εικόνα 1 10 11

Με την αλλαγή του μπουζί, ο κινητήρας σας θα μπορεί να ξεκινά πιο γρήγορα και να λειτουργεί καλύτερα.

1. Ξεσφίξτε τις δύο βίδες του καλύμματος συντήρησης (1, K) και αφαιρέστε το κάλυμμα συντήρησης.
2. Καθαρίστε την περιοχή γύρω από το μπουζί και αφαιρέστε την πίπα μπουζί (10).
3. Αφαιρέστε το μπουζί και επιθεωρήστε το μπουζί.
4. Αλλάξτε το μπουζί εάν τα ηλεκτρόδια φέρουν σημάδια ή είναι καμένα ή εάν η πορσελάνη είναι ραγισμένη. Χρησιμοποιήστε το συνιστώμενο ανταλλακτικό μπουζί. Βλ. Κοινά ανταλλακτικά σέρβις.
5. Ελέγξτε το διάκενο των ηλεκτροδίων (11) με το διακενόμετρο καλωδίων και ρυθμίστε το διάκενο του μπουζί στη συνιστώμενη τιμή, εάν χρειάζεται (βλ. Προδιαγραφές).
6. Τοποθετήστε το μπουζί και σφίξτε το καλά. Επανατοποθετήστε την πίπα μπουζί.
7. Επανατοποθετήστε το κάλυμμα συντήρησης και σφίξτε τις βίδες με το χέρι.

## Ελέγξτε τη σήτα συγκράτησης σπινθήρων

Ελέγξτε τη σήτα συγκράτησης σπινθήρων για ζημιές ή φραγή από υπολείμματα άνθρακα. Αν διαπιστωθεί βλάβη ή ανάγκη καθαρισμού, δείτε έναν Εξουσιοδοτημένο Αντιπρόσωπο Σέρβις της Briggs & Stratton.



**ΠΡΟΕΙΔΟΠΟΙΗΣΗ!** Η επαφή με την περιοχή της εξάτμισης μπορεί να προκαλέσει εγκαύματα και σοβαρό τραυματισμό.

- Δώστε προσοχή στις ειδοποιήσεις που αναγράφονται στη γεννήτρια.
- Μην αγγίζετε τα καυτά εξαρτήματα.

## Αποθήκευση

Αν η μονάδα θα αποθηκευτεί για διάστημα άνω των 30 ημερών, ακολουθήστε τις παρακάτω οδηγίες για να την ετοιμάσετε για αποθήκευση.

### Οδηγίες για μακροχρόνια αποθήκευση

1. Καθαρίστε τη γεννήτρια σύμφωνα με την περιγραφή στην ενότητα *Καθαρισμός*.
2. Αλλάξτε το λάδι του κινητήρα ενώ ο κινητήρας είναι ακόμα ζεστός, αδειάστε το λάδι από τον στροφαλοθάλαμο. Γεμίστε ξανά με τη συνιστώμενη κατηγορία λαδιού. Βλ. *Αλλαγή του λαδιού του κινητήρα*.
3. Επεξεργαστείτε κατάλληλα ή αποστραγγίστε το καύσιμο από τη γεννήτρια, καθώς το καύσιμο μπορεί να παλιώσει όταν αποθηκευτεί για πάνω από 30 ημέρες.

Όταν ξεθυμαίνει το καύσιμο, εναποτίθενται οξέα και ρητίνες στο σύστημα καυσίμου ή σε νευραλικά εξαρτήματα του καρμπυρατέρ. Για να διατηρήσετε φρέσκο το καύσιμο, χρησιμοποιήστε σταθεροποιητή καυσίμου.

Αν προσθέσετε σταθεροποιητή καυσίμου σύμφωνα με τις οδηγίες, δεν χρειάζεται αποστράγγιση της βενζίνης από τον κινητήρα. Προτού αποθηκεύσετε τον κινητήρα, αφήστε τον να λειτουργήσει για 2 λεπτά ώστε να κυκλοφορήσει ο σταθεροποιητής σε όλο το σύστημα καυσίμων.

Αν δεν προσθέσετε σταθεροποιητή καυσίμου στη βενζίνη που περιέχει ο κινητήρας, πρέπει να την αποστραγγίσετε σε εγκεκριμένο δοχείο. Στη συνέχεια, αφήστε τον κινητήρα να λειτουργήσει έως ότου σταματήσει λόγω έλλειψης καυσίμου. Συνιστάται η χρήση σταθεροποιητή καυσίμου στο δοχείο αποθήκευσης για να διατηρείται φρέσκο το καύσιμο.



**ΠΡΟΕΙΔΟΠΟΙΗΣΗ!** Το καύσιμο και οι αναθυμιάσεις του είναι εξαιρετικά εύφλεκτα και εκρηκτικά και μπορεί να προκαλέσουν εγκαύματα, πυρκαγιά ή έκρηξη και να καταλήξουν σε θάνατο ή σοβαρό τραυματισμό.



- Όταν αποθηκεύετε το μηχάνημα με βενζίνη στο ρεζερβουάρ, τοποθετήστε το μακριά από καυστήρες, θερμάστρες, θερμοσίφωνες, στεγνωτήρια ρούχων, ή άλλες συσκευές που χρησιμοποιούν φλόγες εναύσματος ή άλλες πηγές ανάφλεξης, επειδή μπορούν να πυροδοτήσουν τις αναθυμιάσεις του καυσίμου.
- Κατά την αποστράγγιση του καυσίμου, σβήστε τον κινητήρα της γεννήτριας και αφήστε τον να κρυώσει για τουλάχιστον 2 λεπτά πριν αφαιρέσετε το καπάκι του ρεζερβουάρ. Χαλαρώστε αργά το πώμα για να ελευθερώσετε την πίεση από το ρεζερβουάρ. Αποστραγγίστε το ρεζερβουάρ καυσίμου σε εξωτερικό χώρο. Το καύσιμο πρέπει να μένει μακριά από σπινθήρες, ανοιχτές φλόγες, φώτα εναύσματος, πηγές θερμότητας και άλλες πηγές ανάφλεξης.
- Ελέγξτε μήπως υπάρχουν ρωγμές ή διαρροές στις γραμμές, στη δεξαμενή, στην τάπα και στους συνδέσμους του συστήματος καυσίμου. Αν χρειαστεί, αντικαταστήστε όποιο εξάρτημα παρουσιάζει πρόβλημα.
- 4. Φορτίστε την μπαταρία σύμφωνα με τις οδηγίες στην ενότητα *Συντήρηση της μπαταρίας*.
- 5. Η γεννήτρια να αποθηκεύεται σε καθαρό, στεγνό χώρο και να σκεπάζεται με κατάλληλο προστατευτικό κάλυμμα που δεν συγκρατεί υγρασία.



**ΠΡΟΕΙΔΟΠΟΙΗΣΗ!** Τα καλύμματα αποθήκευσης μπορεί να προκαλέσουν πυρκαγιά και να καταλήξει σε θάνατο ή σοβαρό τραυματισμό.

- Μην τοποθετείτε κάλυμμα αποθήκευσης πάνω από γεννήτρια που είναι ζεστή ή λειτουργεί. Αφήστε τον εξοπλισμό να κρυώσει για αρκετό διάστημα πριν τοποθετήσετε το κάλυμμα στον εξοπλισμό.

# Αντιμετώπιση προβλημάτων

Πρόβλημα	Αιτία	Επιδιόρθωση
Ο κινητήρας λειτουργεί, αλλά δεν παράγεται εναλλασσόμενο ρεύμα.	<ol style="list-style-type: none"> <li>Ένας από τους αυτόματους διακόπτες είναι ανοιχτός.</li> <li>Κακή σύνδεση ή ελαττωματικό καλώδιο.</li> <li>Η συνδεδεμένη συσκευή είναι ελαττωματική.</li> <li>Το κόκκινο LED ανάβει σταθερά. Η γεννήτρια έχει υπερφορτωθεί ή υπερθερμανθεί.</li> </ol>	<ol style="list-style-type: none"> <li>Επαναρυθμίστε τον αυτόματο διακόπτη.</li> <li>Ελέγξτε και επισκευάστε.</li> <li>Συνδέστε άλλη συσκευή που να βρίσκεται σε καλή κατάσταση.</li> <li>Βλ. <i>Ισχύς γεννήτριας</i>. Πατήστε το κουμπί ΚΥΡΙΑΣ ΕΠΑΝΑΦΟΡΑΣ  στον πίνακα ελέγχου.</li> </ol>
Ο κινητήρας λειτουργεί κανονικά, αλλά καθυστερεί όταν συνδέονται φορτία.	<ol style="list-style-type: none"> <li>Υπερφορτωμένη γεννήτρια.</li> </ol>	<ol style="list-style-type: none"> <li>Βλ. <i>Ισχύς γεννήτριας</i>.</li> </ol>
Ο κινητήρας δεν παίρνει μπρος ή παίρνει μπρος και ζορίζεται ή σβήνει κατά τη λειτουργία.	<ol style="list-style-type: none"> <li>Η βαλβίδα καυσίμου είναι στη θέση  απενεργοποίησης.</li> <li>Ανάβει η ενδεικτική λυχνία χαμηλής στάθμης λαδιού. Η στάθμη του λαδιού είναι χαμηλή.</li> <li>Βρώμικο φίλτρο αέρα.</li> <li>Τελείωσε το καύσιμο.</li> <li>Το καλώδιο δεν έχει συνδεθεί σωστά στο μπουζί.</li> <li>Πλυμμήρισε με καύσιμα.</li> </ol>	<ol style="list-style-type: none"> <li>Γυρίστε τη βαλβίδα καυσίμου στη θέση  ενεργοποίησης.</li> <li>Γεμίστε τον στροφαλοθάλαμο έως τη σωστή στάθμη ή τοποθετήστε τη γεννήτρια σε επίπεδη επιφάνεια.</li> <li>Καθαρίστε ή αντικαταστήστε το φίλτρο αέρα.</li> <li>Γεμίστε το ρεζερβουάρ καυσίμου.</li> <li>Συνδέστε το καλώδιο του μπουζί.</li> <li>Περιμένετε 5 λεπτά και βάλτε ξανά τον κινητήρα σε λειτουργία από το καλώδιο της μίζας.</li> </ol>
Ο κινητήρας σβήνει και η ενδεικτική λυχνία LED για την προστασία από CO αναβοσβήνει με κόκκινο χρώμα (•• ••).	<ol style="list-style-type: none"> <li>Η γεννήτρια βρίσκεται σε ακατάλληλη θέση.</li> </ol>	<ol style="list-style-type: none"> <li>Μετακινήστε τη γεννήτρια σε ανοιχτό, εξωτερικό χώρο. Αερίστε καλά τους χώρους (π.χ. ανοίξτε παράθυρα και πόρτες) πριν τους χρησιμοποιήσετε ξανά. Βλ. <i>Σύστημα τερματισμού λειτουργίας για μονοξείδιο του άνθρακα (CO)</i>.</li> </ol>

Για όλα τα άλλα προβλήματα, απευθυνθείτε σε εξουσιοδοτημένο αντιπρόσωπο της Briggs & Stratton.

## Προδιαγραφές

Ισχύς εκκίνησης σε βατ*	4.500
Ονομαστική ισχύς σε βατ**	3.700
Ρεύμα AC	
στα 230 βολτ	16,1 αμπέρ
στα 12 Volt DC	5,0 αμπέρ
στα 5 Volt DC	2,1 Amp
Συχνότητα	50 Hz
Φάση	Μονή φάση
Κυβισμός	224 κ.ε. (13,7 κ. ίν.)
Διάκενο μπουζί	0,7-0,8 χλστ. (0,028-0,031 ίν.)
Χωρητικότητα καυσίμου	13,25 λίτρα (3,5 γαλόνια ΗΠΑ)
Χωρητικότητα λαδιού	0,6 λίτρα (20 ουγγιές)

## Κοινά ανταλλακτικά σέρβις

Μπουζί	84001980
Φιάλη λαδιού κινητήρα	100028
Μπουκάλι συνθετικού λαδιού	100074

Για πλήρη κατάλογο εξαρτημάτων και διαγραμμάτων, επισκεφτείτε την ηλεκτρονική διεύθυνση BRIGGSandSTRATTON.COM.

\* Το στιγμιαίο ηλεκτρικό ρεύμα το οποίο μπορεί να παράσχει η γεννήτρια για την εκκίνηση ηλεκτρικών κινητήρων σύμφωνα με τους Briggs & Stratton 628K. Αυτό δεν εκπροσωπεί την ισχύ που απαιτείται για συνεχή λειτουργία ηλεκτρικών φορτίων. Είναι η μέγιστη τιμή του ρεύματος που μπορεί να παρασχεθεί στιγμιαία κατά την εκκίνηση ενός κινητήρα, πολλαπλασιασμένη με την ονομαστική τάση της γεννήτριας.

\*\* Γεννήτρια κατά EN ISO 8528-13:2016, Συγκροτήματα παραγωγής με παλινδρομικό κινητήρα εσωτερικής καύσης – Μέρος 13: Ασφάλεια.

### Περιορισμένη εγγύηση

Η Briggs & Stratton εγγυάται ότι κατά τη διάρκεια της περιόδου εγγύησης που καθορίζεται παρακάτω θα επισκευάσει ή θα αντικαταστήσει, δωρεάν, το εξάρτημα που εμφανίζει ελάττωμα υλικού ή κατασκευής ή και τα δύο. Τα έξοδα μεταφοράς για το προϊόν που υποβάλλεται για επισκευή ή αντικατάσταση στο πλαίσιο της παρούσας εγγύησης θα πρέπει να επιβαρύνουν τον αγοραστή. Η παρούσα εγγύηση ισχύει για τα χρονικά διαστήματα και υπό τους όρους που αναφέρονται παρακάτω. Για παροχή υπηρεσιών στο πλαίσιο της εγγύησης, εντοπίστε το πλησιέστερο Εξουσιοδοτημένο Κέντρο σέρβις στο χάρτη εντοπισμού των αντιπροσώπων μας στην ιστοσελίδα [www.briggsandstratton.com](http://www.briggsandstratton.com). Ο αγοραστής πρέπει πρώτα να επικοινωνήσει με το Εξουσιοδοτημένο Κέντρο σέρβις και στη συνέχεια να προσκομίσει το προϊόν στο Εξουσιοδοτημένο Κέντρο σέρβις για επιθεώρηση και έλεγχο.

**Δεν υπάρχει άλλη ρητή εγγύηση. Οι έμμεσες εγγυήσεις, συμπεριλαμβανομένων και των εγγυήσεων εμπορευσιμότητας και καταλληλότητας για συγκεκριμένο σκοπό περιορίζονται στην περίοδο της εγγύησης που αναφέρεται παρακάτω στο βαθμό που επιτρέπεται από το νόμο.** Η ευθύνη για τυχαίες παρεπόμενες ζημιές εξαιρούνται στο βαθμό που αυτή η εξαίρεση επιτρέπεται από το νόμο. Ορισμένες χώρες ή πολιτείες δεν επιτρέπουν περιορισμούς ως προς τη διάρκεια μιας υποδηλούμενης εγγύησης και ορισμένες χώρες ή πολιτείες δεν επιτρέπουν την εξαίρεση ή τον περιορισμό των συμπτωματικών ή επακόλουθων ζημιών και συνεπώς ο παραπάνω περιορισμός και η εξαίρεση ενδέχεται να μην ισχύουν στην περίπτωσή σας. Η παρούσα εγγύησή σας παρέχει συγκεκριμένα νομικά δικαιώματα και μπορεί επίσης να έχετε άλλα δικαιώματα που διαφέρουν ανάλογα με την πολιτεία ή τη χώρα.\*\*

### ΠΕΡΙΟΔΟΣ ΙΣΧΥΟΣ ΕΓΓΥΗΣΗΣ

Χρήση από καταναλωτές	Εμπορική Χρήση
36 μήνες ▲	12 μήνες

▲ Μπαταρία (εφόσον διατίθεται) 3 μήνες για χρήση από καταναλωτές, κανέναν μήνα για εμπορική χρήση.

\*\* Στην Αυστραλία - Τα προϊόντα μας συνοδεύονται από εγγυήσεις που δεν επιτρέπουν εξαιρέσεις βάσει του Αυστραλιανού Νόμου περί του Καταναλωτή. Δικαιούστε αντικατάσταση ή επιστροφή χρημάτων για σημαντικές βλάβες και αποζημίωση για οποιαδήποτε άλλη εύλογα προβλέψιμη απώλεια ή ζημία. Δικαιούστε επίσης αντικατάσταση ή επισκευή προϊόντος εάν τα προϊόντα δεν έχουν αποδεκτό επίπεδο ποιότητας και η βλάβη δεν είναι σημαντική. Για παροχή υπηρεσιών στο πλαίσιο της εγγύησης βρείτε το πλησιέστερο Εξουσιοδοτημένο Κέντρο σέρβις από τον χάρτη εντοπισμού αντιπροσώπων στην ηλ. διεύθυνση [BRIGGSandSTRATTON.COM](http://BRIGGSandSTRATTON.COM), ή τηλεφωνήστε στο 1300 274 447 ή στείλτε email στο [alesenquires@briggsandstratton.com.au](mailto:alesenquires@briggsandstratton.com.au), ή στείλτε επιστολή στη διεύθυνση Briggs & Stratton Australia Pty Ltd, 1 Moorebank Avenue, NSW, Australia, 2170.

Η περίοδος ισχύος της εγγύησης ξεκινά από την ημερομηνία αγοράς από τον πρώτο αγοραστή λιανικής πώλησης ή επαγγελματία χρήστη. Με τον όρο «Χρήση από καταναλωτές» εννοείται η προσωπική οικιακή χρήση από αγοραστή λιανικής πώλησης. Με τον όρο «Εμπορική χρήση» εννοούνται όλες οι υπόλοιπες χρήσεις, όπως η χρήση για σκοπούς εμπορικούς, αποκόμισης κέρδους και εκμίσθωσης. Για τους σκοπούς της παρούσας εγγύησης, όταν ένα προϊόν έχει χρησιμοποιηθεί για εμπορική χρήση, στο εξής θα θεωρείται ως προϊόν που προορίζεται για εμπορική χρήση.

Φυλάξτε το παραστατικό της απόδειξης αγοράς. Αν δεν προσκομίσετε παραστατικό με την ημερομηνία της αρχικής αγοράς κατά το αίτημα σας για παροχή υπηρεσιών στο πλαίσιο της εγγύησης, θα χρησιμοποιηθεί η ημερομηνία κατασκευής του προϊόντος για να προσδιοριστεί η περίοδος της εγγύησης.

Η καταχώριση των προϊόντων Briggs & Stratton δεν απαιτείται για σέρβις βάσει της εγγύησης.

### ΠΛΗΡΟΦΟΡΙΕΣ ΓΙΑ ΤΗΝ ΕΓΓΥΗΣΗ ΣΑΣ

Η παροχή υπηρεσιών στο πλαίσιο της εγγύησης είναι διαθέσιμη μόνο μέσω των Εξουσιοδοτημένων Κέντρων σέρβις της Briggs & Stratton. Οι περισσότερες επισκευές που καλύπτονται από την εγγύηση εκτελούνται με τις συνήθεις διατηρώσεις, όμως μερικές φορές οι αιτήσεις για εργασίες συντήρησης βάσει της εγγύησης μπορεί να μην είναι οι ενδεδειγμένες. Η παρούσα εγγύηση καλύπτει μόνο ελαττώματα που αφορούν στο υλικό ή την κατασκευή. Δεν καλύπτει ζημιές που προκλήθηκαν από ακατάλληλη χρήση ή κατάχρηση, ακατάλληλη συντήρηση ή επισκευή, φυσιολογική φθορά, ή από χρήση αλλοιωμένου ή μη εγκεκριμένου καυσίμου.

**Ακατάλληλη χρήση και κατάχρηση** - Η σωστή και προβλεπόμενη χρήση αυτού του προϊόντος περιγράφεται στο Εγχειρίδιο Χειριστή. Η χρήση του προϊόντος κατά τρόπο που δεν περιγράφεται στο Εγχειρίδιο του Χειριστή ή η χρήση του προϊόντος αφού έχει καταστραφεί, δεν καλύπτονται από την παρούσα εγγύηση. Ακόμα, δεν παρέχεται εγγύηση εάν έχει αφαιρεθεί ο σειριακός αριθμός του προϊόντος ή εάν το προϊόν έχει υποστεί πάσωση φυσικής αλλαγής, ή τροποποιήσεις, ή εάν το προϊόν φέρει σημάδια κατάχρησης, όπως ζημιά από πρόσκρουση ή ζημιά από νερό/χημική διάβρωση.

**Μη ενδεδειγμένες εργασίες συντήρησης ή επισκευής** - Για τη συντήρηση του προϊόντος θα πρέπει να τηρούνται οι διαδικασίες και τα χρονοδιαγράμματα που παρέχει το Εγχειρίδιο χειριστή και για τις εργασίες συντήρησης ή επισκευής πρέπει να χρησιμοποιούνται γνήσια εξαρτήματα της Briggs & Stratton ή όμοια. Η ζημιά που προκλήθηκε από την έλλειψη συντήρησης ή τη χρήση μη γνήσιων εξαρτημάτων δεν καλύπτεται από την εγγύηση.

**Φυσιολογική φθορά** - Η μονάδα σας, όπως όλες οι μηχανικές συσκευές, είναι ευάλωτη στη φθορά ακόμη και όταν η συντήρησή της γίνεται με τον ενδεδειγμένο τρόπο. Αυτή η εγγύηση δεν καλύπτει επισκευές όταν η κανονική χρήση έχει εξαντλήσει τη διάρκεια ζωής ενός εξαρτήματος ή μέρος του εξοπλισμού. Η συντήρηση και η φθορά ορισμένων εξαρτημάτων, όπως φίλτρα, ιμάντες, λεπίδες κοπής και τακάκια φρένων (εκτός από τα τακάκια φρένων των κινητήρων) δεν καλύπτονται από την εγγύηση μόνο εξαιτίας χαρακτηριστικών φθοράς, εκτός και αν η αιτία εντοπίζεται σε ατέλειες στα υλικά ή την κατασκευή.

**Αλλοιωμένα ή μη εγκεκριμένα καύσιμα** - Για τη σωστή λειτουργία του προϊόντος απαιτούνται φρέσκα καύσιμα τα οποία πρέπει να συμμορφώνονται με τα κριτήρια που καθορίζονται στο Εγχειρίδιο χειριστή. Η ζημιά σε κινητήρες ή στον εξοπλισμό που προκαλούνται από τα αλλοιωμένα καύσιμα ή τη χρήση μη εγκεκριμένων καυσίμων (όπως μίγματα αιθανόλης E15 ή E85), δεν καλύπτεται από την εγγύηση.

**Λοιπές εξαιρέσεις** - Η παρούσα εγγύηση δεν καλύπτει φθορές που οφείλονται σε ατύχημα, κακή χρήση, τροποποιήσεις, μετατροπές, ακατάλληλο σέρβις, χημική φθορά ή φθορά λόγω ψύξης. Προσαρτήματα ή εξαρτήματα που δεν είχαν αρχικά συσκευαστεί μαζί με το προϊόν, αποκλείονται επίσης από την εγγύηση. Δεν παρέχεται εγγύηση για εξοπλισμό που χρησιμοποιείται ως κύρια τροφοδοσία ισχύος αντί του δικτύου ηλεκτροδότησης ή για εξοπλισμό που χρησιμοποιείται σε εφαρμογές υποστήριξης της ζωής. Αυτή η εγγύηση δεν καλύπτει εξοπλισμούς ή κινητήρες χρησιμοποιημένους, επισκευασμένους, μεταχειρισμένους ή επίδειξης. Αυτή η εγγύηση αποκλείει, επίσης, αστοχίες που οφείλονται σε θεομηνίες και άλλα γεγονότα ανωτέρας βίας, πέραν του ελέγχου του κατασκευαστή.



Not for  
Reproduction

# Índice de contenidos

Símbolos de seguridad y control . . . . .	4
Descripción del equipo. . . . .	4
Características y controles. . . . .	5
Montaje . . . . .	5
Funcionamiento . . . . .	5
Mantenimiento . . . . .	9
Almacenaje . . . . .	10
Resolución de problemas . . . . .	11
Especificaciones . . . . .	11
Garantía . . . . .	13

## Símbolos de seguridad y control

ES

El símbolo de alerta de seguridad indica un posible peligro de lesiones personales. Se puede utilizar un símbolo de seguridad para representar el tipo de peligro. **ADVERTENCIA** indica un peligro que, si no se evita, *podría* provocar lesiones graves o la muerte. **PRECAUCIÓN** indica un peligro que, si no se evita, *podría* causar lesiones menores o moderadas. **AVISO** indica información considerada importante, pero no relacionada con el riesgo.

Símbolo de alerta de seguridad	Manual de instrucciones	Reparación del generador	
Vapores tóxicos	Descarga eléctrica	Fuego	Superficie caliente
Detector de monóxido de carbono	Neutro flotante	Polo de conexión a tierra	Combustible
Aceite	Nivel de aceite	No arranque el motor	Combustible apagado
Disyuntor	Encender/Apagar	Arranque/detención	Asfixia

## Información de contacto de la oficina europea

Si tiene preguntas sobre las emisiones europeas, póngase en contacto con nuestra oficina europea en: **Max-Born-Straße 2, 68519 Viernheim, Alemania.**

## Descripción del equipo



**Lea atentamente este manual y familiarícese con el generador exterior. Conozca sus aplicaciones, limitaciones y riesgos. Conserve estas instrucciones originales para consulta futura.**

Este generador inversor de corriente alterna y continua (CA y CC) con inductor giratorio funciona a motor. El generador está diseñado para suministrar energía eléctrica para utilizar iluminación, dispositivos, herramientas y cargas de motores compatibles. El inductor giratorio del generador está impulsado por un motor monocilíndrico. Para mover el generador, pulse el botón y mueva la manivela hacia afuera. Pulse el botón para empujar nuevamente hacia adentro la manivela.

El generador portátil se puede utilizar para alimentar elementos externos utilizando un cable de extensión o para restablecer la alimentación de la vivienda utilizando un interruptor de transferencia. Un interruptor de transferencia es un dispositivo independiente, instalado por un electricista matriculado, que permite conectar, mediante un cable y receptáculos, el generador portátil directamente a su sistema eléctrico doméstico. Instale cuanto antes un interruptor de transferencia manual si va a utilizar el generador para restaurar la alimentación doméstica.

El generador no está pensado para alimentar sistemas requeridos por ley, en caso de graves peligros para la seguridad o daños a la salud ni cuando la pérdida de potencia obstaculiza el rescate de operaciones para apagar incendios. Se ha realizado el máximo esfuerzo para reunir en este manual la información más precisa y actualizada. No obstante, el fabricante se reserva el derecho de modificar, alterar o mejorar de cualquier otra forma el generador y este documento en cualquier momento y sin previo aviso.

**AVISO** En caso de dudas sobre su uso, comuníquese con un distribuidor de servicio autorizado. Este equipo está diseñado para utilizarse con piezas autorizadas Briggs & Stratton® ÚNICAMENTE.

### Conexión a tierra

El generador dispone de una conexión a tierra que conecta los componentes del cuadro del motor a los terminales de puesta a tierra en los receptáculos de salida CA. El neutro del generador es flotante (N), lo que significa que el devanado del estator de CA está aislado de la fijación de puesta a tierra y de las clavijas de tierra de los receptáculos de CA. Los dispositivos eléctricos que requieren un neutro conectado a tierra, como los RCD, puede que no funcionen correctamente con este generador. No es necesario conectar el generador a tierra.

### Requisitos especiales

Puede haber normas, códigos locales u ordenanzas que apliquen al uso del generador. Consulte con un electricista autorizado, un inspector eléctrico o con la agencia local de la jurisdicción.

Este generador no está hecho para ser utilizado en una construcción o en actividades similares.



### Disposición de la UE



Este símbolo indica que el propietario de baterías y equipos eléctricos y electrónicos no debe desechar estos productos con los desechos municipales sin clasificar. Este producto se debe desechar en sitios para residuos ambientalmente apropiados. Póngase en contacto con Briggs & Stratton o su revendedor local para obtener más información sobre el vertido de desechos.

# Características y mandos

## Figuras 1

<b>A</b>	Manija retráctil	<b>N</b>	Receptáculo de 12 volitos CC
<b>B</b>	Interruptor de activación	<b>P</b>	Enganche de conexión a tierra
<b>C</b>	Indicador de nivel bajo de aceite	<b>Q</b>	Receptáculos de 230 V CA y 16 A
<b>D</b>	Contador horario 	<b>R</b>	Disyuntores
<b>E</b>	Botón QPT	<b>S</b>	Luz del indicador de apagado de monóxido de carbono (CO)
<b>F</b>	Arranque de retroceso	<b>T</b>	Puertos USB
<b>G</b>	Etiqueta de identificación	<b>U</b>	Tapón de drenaje de aceite (bajo la tapa)
<b>H</b>	Tapa de servicio del aceite	<b>V</b>	Llenado de aceite/varilla indicadora de nivel de aceite (bajo la tapa)
<b>J</b>	Tapa del depósito de combustible	<b>W</b>	Silenciador de pantalla antichispas/escape
<b>K</b>	Tapa de mantenimiento	<b>X</b>	Válvula de combustible
<b>L</b>	Palanca del estérter (bajo la cubierta)	<b>Y</b>	Reinicio principal 
<b>M</b>	Cubierta de la batería	<b>Z</b>	Botón de encendido/apagado

## Montaje

### Conexión de la batería Figura 2

Debe conectar la batería al generador para permitir el arranque eléctrico o remoto. El panel de la pantalla, los LED y el sistema de estérter electrónico también están alimentados por la batería.

1. Quite el tornillo y el panel de delante de la batería.
2. Conecte un conector de dos clavijas de la batería al generador.

### Emparejamiento del llavero de arranque remoto con el generador Figura 1 3

El llavero de arranque remoto se tiene que emparejar con el generador para arrancar de forma remota el generador. Para emparejar el llavero con el generador, siga las instrucciones siguientes:

1. Mantenga presionado el interruptor de activación (1, B) durante 10 segundos y la luz del botón de encendido/apagado (1, Z) empezará a parpadear en azul.

2. En los 30 segundos posteriores, mantenga pulsado el botón del llavero de arranque remoto (3) durante 2 segundos. La luz del botón de encendido/apagado (1, Z) parpadeará rápidamente 3 veces indicando que el llavero de arranque remoto se ha emparejado.

**AVISO** Todos los llaveros de arranque remoto se pueden desconectar presionando el botón de encendido/apagado (1, Z) y el interruptor de activación (1, B) en el generador simultáneamente durante 10 segundos.

## Funcionamiento

### Paso 1: Ubicación segura

Antes de encender el generador portátil, deben solucionarse dos inquietudes de seguridad igualmente importantes: el envenenamiento con monóxido de carbono y los incendios.

### Ubicación de funcionamiento para reducir el riesgo de envenenamiento por monóxido de carbono

**¡ADVERTENCIA!** Los gases de escape del motor contienen monóxido de carbono, un gas tóxico que puede matar en cuestión de minutos. Debe evitar inhalarlo, tragarlo o que entre en contacto con los ojos. Aunque no pueda oler los gases de escape, podría estar expuesto a monóxido de carbono.

- Utilice el generador portátil solo en el exterior, a al menos 6,1 m de espacios habitados con el escape orientado en sentido opuesto a los mismos con el fin de reducir el riesgo de acumulación de monóxido de carbono.
- Instale alarmas de monóxido de carbono operadas con baterías o conectables con respaldo de batería, de acuerdo con las instrucciones del fabricante. Las alarmas de incendios no pueden detectar gas de monóxido de carbono.
- No ponga en funcionamiento el generador portátil en el interior de viviendas, garajes, sótanos, entresuelos, cobertizos u otros espacios parcialmente cerrados, incluso con el uso de ventiladores o abriendo puertas y ventanas para ventilar. El monóxido de carbono puede acumularse rápidamente en estos espacios y perdurar ahí durante horas, aún después de que este producto se haya apagado.
- Siempre dirija el escape del motor lejos de los espacios habitados.

Si comienza a sentirse mal, mareado, débil o suena la alarma de monóxido de carbono de su vivienda al utilizar este producto, busque aire puro de inmediato. Llame a los servicios de emergencia. Es posible que se haya intoxicado con monóxido de carbono.

### Prevención del envenenamiento por monóxido de carbono (CO)

- Utilícelo al aire libre a al menos 6,1 m de cualquier vivienda.
- Dirija el escape alejado de las viviendas y los espacios habitados.
- Instale detectores de CO dentro de su vivienda.

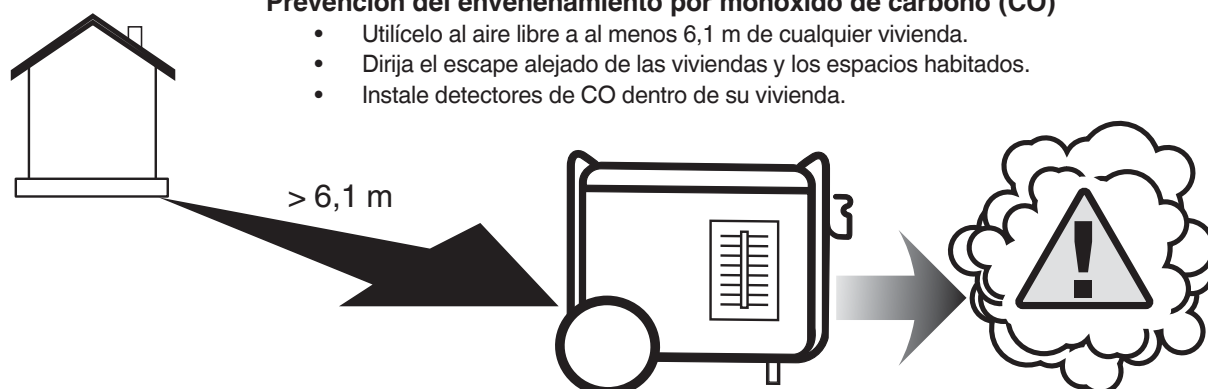

## Ubicación de funcionamiento para reducir el riesgo de incendios



**¡ADVERTENCIA!** El calor o los gases del escape podrían prender objetos inflamables, estructuras o dañar el depósito de combustible, y causar incendios que podrían provocar lesiones graves o incluso la muerte.

- El generador portátil debe estar a al menos 1,5 m de distancia de cualquier estructura, alero, árbol, arbusto o vegetación de más de 30,5 cm de altura.
- No coloque el generador portátil bajo una plataforma u otro tipo de estructura que pueda limitar el flujo de aire. Los detectores de humo deben instalarse y mantenerse en interiores de acuerdo con las instrucciones/recomendaciones del fabricante.
- Los detectores de monóxido de carbono no detectan humo.
- No coloque el generador portátil de una manera diferente a la mostrada.

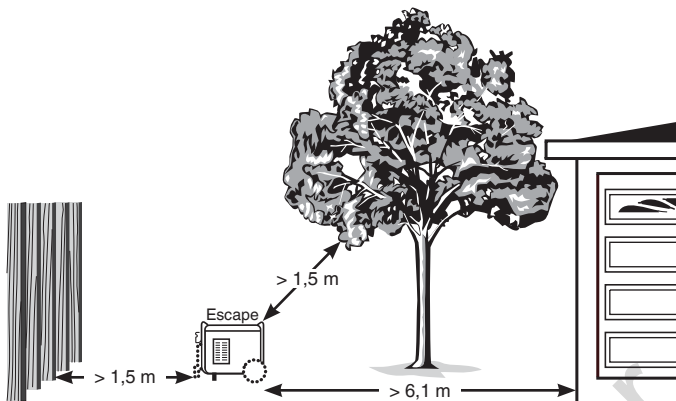

## Paso 2: Aceite y combustible

### Recomendaciones de aceite Figura 4

Recomendamos el uso de aceites Briggs & Stratton con garantía certificada para un mejor rendimiento. Otros aceites con detergentes de alta calidad son aceptables si cuentan con la clasificación de servicio SF o superior. No use aditivos especiales.

Las temperaturas exteriores determinarán la viscosidad adecuada del aceite para el motor. Use la tabla para seleccionar la mejor viscosidad para el margen de temperatura exterior que se espera.

\* El uso de SAE 30 a temperaturas inferiores a 4 °C (40 °F) provocará dificultades de arranque.

\*\* El uso de 10W30 a temperaturas superiores a 27 °C (80 °F) puede provocar un aumento en el consumo de aceite.

Compruebe el nivel de aceite con mayor frecuencia.

### Comprobar/añadir aceite de motor Figura 5 6 7

El nivel del aceite debe comprobarse antes de cada uso y al menos cada 8 horas de funcionamiento. No deje de revisar el nivel del aceite.

1. Asegúrese de que el generador esté sobre una superficie horizontal.
2. Gire el dial y abra la tapa (5) del área de llenado de aceite.
3. Limpie los alrededores del punto de llenado de aceite y extraiga la varilla indicadora de nivel de aceite.
4. Compruebe que el aceite llegue hasta la marca de lleno (6, A) de la varilla indicadora de nivel de aceite.
5. Si fuese necesario, utilizando el embudo de aceite, vierta lentamente aceite por la abertura de llenado de aceite (7) hasta la marca de lleno (6, A) en la varilla indicadora de nivel de aceite.

**AVISO** Haga pausas para permitir que el aceite se asiente. Limpie la varilla indicadora de nivel de aceite siempre que compruebe el nivel de aceite. NO llene el depósito en exceso.

6. Vuelva a colocar la varilla indicadora de nivel de aceite y ajústela en su posición.
7. Vuelva a colocar la tapa sobre el área de llenado de aceite.

**AVISO** No intente arrancar o poner en marcha el motor antes de abastecerlo adecuadamente con el aceite recomendado. Podría provocar una avería en el motor.

### Añadir combustible Figura 1 8

El combustible debe cumplir estos requisitos:

- Gasolina sin plomo limpia y reciente con un mínimo de 91 RON (87 octanos/87 AKI).
- También se puede utilizar gasolina con un porcentaje de hasta el 10 % de contenido de etanol.

**AVISO** No mezcle aceite con gasolina ni realice modificaciones en el motor para hacerlo funcionar con otros combustibles. No utilice gasolina no aprobada, como E15 y E85. El uso de combustibles no aprobados podría dañar el generador y anula la garantía.

Consulte *Gran altitud* para alturas de 1524 m y superiores.



**¡ADVERTENCIA!** El combustible y sus vapores son extremadamente inflamables y explosivos, lo que podría provocar quemaduras, incendios o explosiones que pueden causar lesiones graves o incluso la muerte.

- No rellene ni mueva durante el funcionamiento.
- Apague el motor y deje que se enfríe durante al menos 2 minutos antes de extraer la tapa de combustible.
- Rellene el depósito de combustible al aire libre. No derrame combustible.
- Mantenga el combustible alejado de chispas, llamas abiertas, llamas piloto, calor y otras fuentes de encendido.
- Verifique a menudo que no haya grietas o fugas en los tubos de combustible, el depósito, el tapón y las juntas. Cámbielos si es necesario.
- No encienda cigarrillos ni fume.
- No vierta agua sobre el generador para extinguir cualquier llama.
- Use exclusivamente un extintor apto para líquidos inflamables y sistemas eléctricos, como un extintor de polvo. Siga las instrucciones del fabricante del extintor antes de usarlo.
- Este generador no debe utilizarse en ambientes explosivos.

1. Extraiga lentamente la tapa de combustible (1, J) para descargar la presión del depósito.
2. Añada lentamente gasolina sin plomo hasta el indicador de llenado máximo (8, A) del depósito de combustible. Tenga cuidado de no llenar el depósito por encima del indicador. Esto permite que quede el espacio adecuado para la expansión del combustible.
3. Instale capuchón de combustible y deje que cualquier combustible derramado se evapore antes de motor inicial.

## Gran altura

A altitudes superiores a 1524 m, es aceptable gasolina con un mínimo de 89 RON (85 octanos/85 AKI). Para respetar los límites sobre emisiones, se necesitan realizar ajustes en el caso de grandes altitudes. Sin este ajuste, el generador perderá rendimiento y aumentarán el consumo de combustible y las emisiones.

Consulte con un distribuidor autorizado de Briggs & Stratton para obtener información sobre los ajustes que se deben realizar para las grandes alturas. Se desaconseja el uso del motor a altitudes inferiores a 762 m con el kit de ajuste de gran altitud.

## Transporte

Al transportar equipos, coloque la válvula de combustible en la posición de apagado (🛑). No incline el motor o el equipo con un ángulo que pueda ocasionar derrames de combustible.

## Indicador de nivel bajo de aceite

El sistema del indicador de nivel bajo de aceite está diseñado para evitar que el motor se dañe debido a la falta de aceite para motor. Si el nivel de aceite de motor cae por debajo de un nivel predeterminado, se enciende el LED rojo de indicador de nivel bajo de aceite y el interruptor de nivel de aceite detiene el motor. Si el motor se detiene o el LED rojo del indicador de nivel bajo de aceite se enciende cuando presiona el interruptor de activación, compruebe el nivel de aceite del motor.

## Paso 3: Encendido del generador **Figura 1 3 9**

Desconecte todas las cargas eléctricas del generador. Siga estas instrucciones de arranque:

1. Asegúrese de que la unidad esté al aire libre sobre una superficie horizontal.

**AVISO** No utilizar la unidad sobre una superficie horizontal puede hacer que se apague.

2. Gire la válvula de combustible (1, X) en sentido horario a la posición de encendido (🔥).

## Arranque remoto

3. Presione el botón de encendido/apagado (3, A) del llavero de arranque remoto para activar el generador.
4. En los 5 segundos posteriores, presione el botón de arranque (3, B). El botón de encendido/apagado del generador parpadeará en azul cuando se reciba una señal y el generador arrancará.

## Arranque manual o eléctrico

3. Presione el interruptor de activación (1, B) para encender la pantalla. El botón de encendido/apagado (2, Z) parpadeará en verde durante un máximo de un minuto.

**AVISO** Si el botón de encendido/apagado no parpadea en verde, la batería no está conectada o es demasiado baja para arrancar el generador.

**AVISO** Esta unidad está equipada con un sistema de estérter electrónico. Un sistema de estérter electrónico significa que no es necesario el cebado o estrangulación manuales siempre que la batería esté conectada y cargada.

- 4A. **Para el arranque electrónico**, mantenga presionado el botón de encendido/apagado (2, Z) durante un segundo mientras parpadea en verde para arrancar el generador. Una vez que el generador arranque, el botón de encendido/apagado se volverá azul, lo que indica que el generador está listo para su uso.

**AVISO** Si el generador no arranca, el botón de encendido/apagado se volverá rojo durante 5 segundos y, a continuación, parpadeará en verde durante un máximo de un minuto. Repita el paso 4A.

- 4B. **Para el arranque manual**, Tome el retroceso (1, F) y tire lentamente hasta que perciba cierta resistencia. Entonces tire con rapidez para arrancar el motor, el estérter electrónico seguirá activado con una batería baja.

**AVISO** Si el generador sigue sin arrancar, puede que la batería tenga una carga demasiado baja y tendrá que estrangular manualmente el motor. Extraiga la tapa de mantenimiento y ponga la palanca del estérter (9, A) en la posición media. El estérter electrónico apagará automáticamente el estrangulamiento una vez que arranque el generador. Vuelva a colocar la tapa de mantenimiento.

**AVISO** Si el motor arranca pero no funciona correctamente, consulte *Indicador de bajo nivel de aceite*.

## Bloqueo del arranque remoto

El arranque remoto se puede bloquear para que el generador no se pueda arrancar de forma remota. Para bloquear el arranque remoto, presione el interruptor de activación (1, B) para encender la pantalla, mantenga presionado el botón de encendido/apagado (1, Z) del generador durante 10 segundos. A continuación, la luz de encendido/apagado parpadeará en rojo tres veces, lo que significa que la función de arranque remoto está bloqueada. Para desbloquearlo, repita el proceso. Al presionar el botón del llavero de arranque remoto, el botón de encendido/apagado parpadeará en rojo 3 veces cuando esté bloqueado y en azul 3 cuando esté desbloqueado.

## QPT™ (QUIET POWER TECHNOLOGY™) **Figura 1**

Esta función mejora la economía del combustible. Cuando el interruptor QPT (E) está en ENCENDIDO, el régimen del motor aumenta al aplicar cargas eléctricas y disminuye al quitar cargas eléctricas. Con el interruptor apagado, el motor funcionará a una velocidad más alta.

## Para restablecer la alimentación doméstica utilizando un interruptor de transferencia

Las conexiones en su sistema eléctrico doméstico deben utilizar un interruptor de transferencia manual instalado por un electricista matriculado. La conexión debe aislar la electricidad del generador de la electricidad de la red de suministro local y cumplir todas las normativas y códigos eléctricos relevantes.

## Para restablecer la alimentación utilizando cables de extensión

El generador solo puede cargarse hasta la potencia nominal bajo las condiciones nominales como se muestra en la etiqueta de datos de la unidad. Reduzca la carga cuando use el generador fuera de las condiciones nominales. Utilice únicamente cables de extensión de alta calidad y bien aislados conforme a IEC 60245-4 con las tomas de corriente CA de 230 V del generador. Examine los cables de extensión antes de cada uso. Compruebe que todos tengan las características adecuadas y no estén estropeados. Cuando se utilicen cables de extensión a menos de 40 °C, la longitud total de los cables para una sección transversal de 1,5 mm<sup>2</sup> no debe exceder los 50 m, o para una sección transversal de 2,5 mm<sup>2</sup> no debe exceder los 80 m.



**¡ADVERTENCIA!** Los cables de extensión dañados o sobrecargados pueden sobrecalentarse, formar arcos e incendiarse, lo que puede ocasionar la muerte o heridas graves.

- Los equipos eléctricos, incluyendo cables y conexiones, no deben estar defectuosos.
  1. Instale detectores de monóxido de carbono.
  2. Cuando utilice el generador con cables de extensión, asegúrese de que se encuentre en un área exterior y abierta, al menos a 6,1 m de espacios habitados con el escape orientado en forma opuesta.
  3. **NO SE RECOMIENDA** tender los cables de extensión directamente dentro de la vivienda para alimentar dispositivos de interior.



**¡ADVERTENCIA!** Los gases de escape del motor contienen monóxido de carbono, un gas tóxico que puede matar en cuestión de minutos.

- Debe evitar inhalarlo, tragarlo o que entre en contacto con los ojos. Aunque no pueda oler los gases de escape, podría estar expuesto a monóxido de carbono.
- Los cables de extensión tendidos directamente dentro de la vivienda aumentan el riesgo de envenenamiento por monóxido de carbono a través de las aberturas.
  - Si se utiliza un cable de extensión directamente dentro de la vivienda para alimentar dispositivos de interior, el operador debe reconocer este mayor riesgo de envenenamiento de personas por CO dentro de la vivienda y asumir ese riesgo.
  - 4. Instale cuanto antes un interruptor de transferencia manual si va a utilizar el generador para restaurar la alimentación doméstica.

#### Receptáculos de 230 V CA y 16 A Figura 1

Use los receptáculos (Q) para cargas monofásicas de 230 V CA y 50 Hz que requieran hasta 3680 W (3,68 kW) de potencia a 16 A de corriente.



**¡ADVERTENCIA!** La tensión generada puede causar quemaduras o descargas eléctricas, que podrían acarrear lesiones graves o la muerte.

- No toque los receptáculos ni cables pelados.
- No utilice el generador con cables eléctricos desgastados, deshilachados, pelados o de cualquier forma dañados.
- No utilice el generador bajo la lluvia o ambiente muy húmedo.
- No manipule el generador ni los cables eléctricos si se encuentra en una zona acuosa, descalzo o con las manos o los pies mojados.
- No permita que personas no cualificadas o niños utilicen o reparen el generador.
- Mantenga a los niños a una distancia segura del generador.

#### Receptáculo de 12 voltios CC Figura 1

La corriente máxima disponible para el receptáculo de 12 voltios CC (N) es de 60 vatios (5 A). Un disyuntor de CC protege al receptáculo de sobrecargas. Si se produce una sobrecarga, el disyuntor actuará (el botón saltará). Espere unos minutos y pulse el botón para rearmar el disyuntor.

#### Puertos USB de 5 voltios CC Figura 1

La corriente máxima combinada disponible en los puertos USB (T) es de 2,1 A a 5 voltios. El puerto USB le permite recargar la mayoría de dispositivos alimentados mediante USB con un cable cargador USB (no incluido).

**AVISO** Para tener la máxima salida al cargar dispositivos Apple, utilice el puerto USB inferior.

**AVISO** Para cargar ITE (equipo de cómputo) únicamente.

#### Uso de alimentación ⚡

El monitor de uso de alimentación indica el porcentaje del total de carga del generador utilizando LED. El primer LED verde indica que el generador está funcionando de forma normal o produciendo más del 5 % de carga. El cuarto LED verde se enciende cuando se alcanza el 50 % de carga. El último LED amarillo se enciende al alcanzar el 100 % de carga.

#### Indicador de salida OK!

El LED de luz verde del indicador de salida se enciende cuando el generador funciona normalmente. Indica que el generador produce energía en los receptáculos. También empieza a parpadear en rojo si empieza a sobrecargar el generador.

#### Alarma de sobrecarga ⚠ Figura 1

El LED de luz roja de la alarma de sobrecarga se enciende e interrumpe el paso de energía a los receptáculos si el generador tiene una sobrecarga. La luz del indicador de salida también se apagará. Si el generador tiene una sobrecarga, debe apagar y desconectar todas las cargas eléctricas, presionar el botón Reinicio principal (Y) en el panel de control del generador y después enchufar y reiniciar las cargas eléctricas una a la vez para continuar en el modo de funcionamiento normal.

#### Sistema de apagado de monóxido de carbono (CO) Figura 1

Apaga automáticamente el motor cuando se acumulan niveles perjudiciales de monóxido de carbono alrededor del generador o se produce un fallo del sistema de apagado de CO. Después del apagado, la luz del indicador (S) parpadeará durante al menos cinco minutos según la tabla siguiente.

El sistema de apagado de CO NO sustituye a los detectores de monóxido de carbono. Instale detectores de monóxido de carbono alimentados por batería en su hogar. No ponga en funcionamiento el generador en zonas cerradas.

Color/patrón	Descripción
Rojo •••• 	Monóxido de carbono acumulado alrededor del generador. Traslade el generador a una zona exterior y abierta a 6,1 m de espacios habitados con el escape orientado en sentido opuesto a estos. El apagado automático es una indicación de que el generador está en una ubicación no adecuada. Airee las instalaciones (p. ej., abrir ventanas y puertas) antes de volver a ocuparlas de nuevo.  Si comienza a sentirse mal, mareado, débil o suena la alarma de monóxido de carbono de su vivienda al utilizar este producto, busque aire puro de inmediato. Llame a los servicios de emergencia. Es posible que se haya intoxicado con monóxido de carbono.
Azul •••• 	Se ha producido un fallo del sistema de apagado de CO*. Consulte a un distribuidor de servicio autorizado de Briggs & Stratton.

\*La luz azul parpadeará durante cinco segundos en el arranque del generador para indicar que el sistema de apagado de CO funciona correctamente.

## Paso 5: Apagado del generador **Figura 1 3**

1. Apague y desconecte todas las cargas eléctricas de los receptáculos del panel del generador. Nunca apague el motor con dispositivos eléctricos enchufados y encendidos.
2. Deje que el motor funcione sin carga durante un minuto para estabilizar las temperaturas internas del motor y el generador.
3. Presione el botón del llavero de arranque remoto (3) o el botón de encendido/apagado (1, Z) del generador.

## Mantenimiento

### Programa de mantenimiento

Respete los intervalos de funcionamiento o temporales, lo que suceda antes. Si funciona en condiciones adversas, el mantenimiento debe ser más frecuente.

Primeras 5 horas
• Cambie el aceite del motor
Cada 8 horas o a diario
• Limpie los restos
• Compruebe el nivel del aceite del motor
Cada 25 horas de funcionamiento o cada año
• Limpie el filtro de aire del motor <sup>1,2</sup>
Cada 50 horas de funcionamiento o cada año
• Inspeccionar el silenciador y la pantalla antichispas <sup>1</sup>
Cada 100 horas de funcionamiento o cada año
• Cambie el aceite del motor <sup>1</sup>
Anualmente
• Sustituya el filtro de aire del motor <sup>1,2</sup>
• Cambie la bujía

<sup>1</sup> Realice el mantenimiento con más frecuencia en condiciones de mucho polvo o suciedad.

<sup>2</sup> Consulte con un distribuidor de servicio autorizado.

### Recomendaciones Generales

Un mantenimiento regular mejorará el funcionamiento y extenderá la vida útil del generador exterior. Consulte a un distribuidor de servicio autorizado de Briggs & Stratton para realizar mantenimiento. Únicamente el personal específicamente capacitado debe llevar a cabo la instalación y los trabajos de reparación importantes. La garantía del generador no cubre los elementos sometidos a un uso indebido o negligente por parte del operario. Para hacer valer la garantía, el operario debe mantener el sistema según las instrucciones de este manual.



**¡ADVERTENCIA!** Para garantizar la seguridad de la máquina utilice únicamente repuestos originales del fabricante u homologados por el fabricante. Si tiene preguntas sobre cómo reemplazar los componentes de su generador, visite nuestro sitio web en **BRIGGSandSTRATTON.COM**.



**PRECAUCIÓN** El funcionamiento a un régimen demasiado alto o bajo podría causar lesiones leves. No manipule el muelle del regulador, las varillas u otras partes para cambiar la velocidad. No modifique el generador de ninguna forma.

### Fase V de la UE: Valores de CO<sub>2</sub>

Los valores de CO<sub>2</sub> de los motores de los tipos aprobados por Briggs & Stratton se pueden encontrar en [BriggsandStratton.com](http://BriggsandStratton.com) escribiendo CO<sub>2</sub> en la barra de búsqueda.

### Mantenimiento de la batería **Figura 2**

El generador está equipado con un circuito de carga automática de la batería que carga la batería mientras el motor está en funcionamiento. Si el generador no se utiliza con frecuencia, se debería conectar la batería a un cargador lento o mantenedor de carga de batería (no incluido) para mantenerla correctamente cargada.

1. Quite el panel de delante de la batería.
2. Desconecte el conector de dos clavijas de la batería al generador.

**AVISO** No exceda la capacidad de carga de 1,5 A.

3. Siga las instrucciones incluidas con el cargador lento o mantenedor de carga de batería.

### Mantenimiento del motor

#### Cambio de aceite del motor **Figura 5 6 7**



**PRECAUCIÓN** Evite el contacto prolongado o repetido de la piel con el aceite de motor usado. Se ha comprobado que el aceite de motor usado causa cáncer de piel en ciertos animales de laboratorio. Lávese a fondo con agua y jabón las partes que hayan estado expuestas.



**MANTÉNGASE FUERA DEL ALCANCE DE LOS NIÑOS. NO CONTAMINE. CONSERVE LOS RECURSOS NATURALES. ENVÍE EL ACEITE USADO A CENTROS DE RECOGIDA.**

Cambie el aceite mientras el motor no se haya enfriado del todo después de su uso, como sigue:

1. Retire la tapa del área de llenado de aceite.
2. Quite el tapón de drenaje de aceite (5, B), purgue todo el aceite y recójalo en un recipiente adecuado.
3. Vuelva a poner el tapón de drenaje de aceite y apriételo firmemente. Retire la varilla indicadora de nivel de aceite (5, A).
4. Con un embudo para aceite, vierta lentamente el aceite recomendado [aproximadamente 20 onzas (0,6 l)] en la abertura de llenado (7). Haga pausas para permitir que el aceite se asiente. Llène hasta la marca de lleno (6, A) de la varilla indicadora de nivel de aceite.
5. Limpie la varilla indicadora de nivel de aceite siempre que compruebe el nivel de aceite. No llene el depósito en exceso.
6. Vuelva a instalar la varilla indicadora de nivel de aceite. Apriete la tapa firmemente.
7. Limpie el aceite que se haya podido derramar.
8. Vuelva a colocar la tapa sobre el área de llenado de aceite.

## Mantenimiento de la bujía Figura 1 10 11

Cambiar la bujía hará que el motor arranque más fácilmente y funcione mejor.

1. Afloje los dos tornillos de la tapa de mantenimiento (1, K) y retírela.
2. Limpie la zona de la bujía y retire la pipa de la bujía (10).
3. Extraiga la bujía e inspecciónela.
4. Cambie la bujía si los electrodos están picados o quemados o si la porcelana está agrietada. Utilice las bujías de repuesto recomendadas. Consulte *Piezas de repuesto comunes*.
5. Compruebe la separación entre los electrodos (11) con un calibre y, si es necesario, ajústela a la separación recomendada (consulte *Especificaciones*).
6. Instale la bujía y apriétela con firmeza. Vuelva a colocar la pipa.
7. Vuelva a instalar la tapa de mantenimiento y apriete los tornillos con la mano.

## Inspección de la pantalla antichispas

Inspeccione la pantalla antichispas si presenta daños o acumula carbonilla. Si se encuentran daños o si se necesita una limpieza, consulte a un distribuidor de servicio autorizado de Briggs & Stratton.



**¡ADVERTENCIA!** El contacto con la zona del silenciador podría causar quemaduras y lesiones graves.

- Preste atención a las advertencias en el generador.
- No toque las piezas calientes.

## Almacenaje

Si almacena la unidad durante más de 30 días, realice lo siguiente para prepararla para el almacenaje.

### Instrucciones de almacenaje a largo plazo

1. Limpie el generador como se describe en el apartado de *Limpieza*.
2. Cambie el aceite del motor antes de que el motor se haya enfriado del todo, vacíe el aceite del cárter. Rellene aceite del grado recomendado. Consulte *Cambio de aceite del motor*.
3. Cuando se almacene durante más de 30 días, trate o vacíe el combustible del generador ya que el combustible puede echarse a perder.

El combustible en mal estado provoca la formación de depósitos de ácido y goma en el sistema de combustible o en piezas esenciales del carburador. Para mantener el combustible en buen estado, utilice un estabilizador de combustible.

No es necesario vaciar la gasolina del motor si se añade estabilizador de combustible conforme a las instrucciones. Haga funcionar el motor durante 2 minutos para que el estabilizador circule por todo el circuito de combustible antes del almacenamiento.

Si la gasolina del motor no se ha tratado con un estabilizador de combustible, debe vaciarse en un contenedor aprobado para tal fin. A continuación, haga funcionar el motor hasta que se detenga por falta de combustible. Se recomienda usar un estabilizador de combustible en el recipiente de almacenamiento para mantener el combustible en perfecto estado.



**¡ADVERTENCIA!** El combustible y sus vapores son extremadamente inflamables y explosivos, lo que podría provocar quemaduras, incendios o explosiones que pueden causar lesiones graves o incluso la muerte.

- Cuando almacene combustible o equipos con combustible en el depósito, hágalo lejos de hornos, cocinas, calentadores de agua, secadoras de ropa u otros electrodomésticos que tengan pilotos u otras fuentes de ignición, porque podrían inflamar los vapores del combustible.
  - Cuando drene combustible, apague el motor del generador y deje que se enfríe durante al menos 2 minutos antes de extraer la tapa de combustible. Afloje el tapón lentamente para liberar la presión acumulada en el depósito. Vacíe el depósito de combustible al aire libre. Mantenga el combustible alejado de chispas, llamas abiertas, pilotos, calor y otras fuentes de ignición.
  - Verifique a menudo que no haya grietas o fugas en los tubos de combustible, el depósito, el tapón y las juntas. Cámbielos si es necesario.
4. Cargue la batería como se describe en *Mantenimiento de la batería*.
  5. Almacene el generador en un área limpia y seca, y cúbralo con una funda protectora adecuada que no retenga la humedad.



**¡ADVERTENCIA!** Las fundas de almacenaje pueden causar un incendio que ocasione la muerte o heridas graves.

- No coloque una cubierta de almacenamiento sobre un generador aún caliente o en funcionamiento. Antes de colocar la funda sobre el generador, deje que se enfríe durante tiempo suficiente.



# Resolución de problemas

Problema	Causa	Corrección
El motor funciona pero no hay salida de CA.	<ol style="list-style-type: none"> <li>1. Uno de los disyuntores está abierto.</li> <li>2. Mala conexión o defecto en el juego de cables.</li> <li>3. El dispositivo conectado está averiado.</li> <li>4. El LED rojo permanece fijo. El generador está sobrecargado o sobrecalentado.</li> </ol>	<ol style="list-style-type: none"> <li>1. Restablezca el disyuntor.</li> <li>2. Revise y repare.</li> <li>3. Conecte otro aparato que sepa que funciona bien.</li> <li>4. Consulte <i>Capacidad del generador</i>. Presione el botón REINICIO PRINCIPAL  en el panel de control.</li> </ol>
El motor funciona bien sin carga, pero se “bloquea” cuando se conectan las cargas.	<ol style="list-style-type: none"> <li>1. Se ha sobrecargado el generador.</li> </ol>	<ol style="list-style-type: none"> <li>1. Consulte <i>Capacidad del generador</i>.</li> </ol>
El motor no arranca; arranca y funciona mal o se apaga mientras está funcionando.	<ol style="list-style-type: none"> <li>1. La válvula de combustible está en la posición apagado (☹).</li> <li>2. El indicador de aceite bajo se enciende. Bajo nivel de aceite.</li> <li>3. Depurador de aire sucio.</li> <li>4. No hay combustible.</li> <li>5. El cable de la bujía no está conectado a la bujía.</li> <li>6. Inundado de combustible.</li> </ol>	<ol style="list-style-type: none"> <li>1. Gire la válvula del combustible a la posición de encendido (☺).</li> <li>2. Rellene aceite en el cárter hasta el nivel adecuado o coloque el generador sobre una superficie horizontal.</li> <li>3. Limpie o reemplace el depurador de aire.</li> <li>4. Rellene el depósito de combustible.</li> <li>5. Conecte el cable a la bujía.</li> <li>6. Espere 5 minutos y vuelva a arrancar el motor.</li> </ol>
El motor se apaga y el LED de CO Guard parpadea en rojo (•• ••).	<ol style="list-style-type: none"> <li>1. El generador está en una ubicación no adecuada.</li> </ol>	<ol style="list-style-type: none"> <li>1. Traslade el generador a una zona exterior y abierta. Airee las instalaciones (p. ej., abrir ventanas y puertas) antes de volver a ocuparlas de nuevo. Consulte <i>Sistema de apagado de monóxido de carbono (CO) CO Guard</i>.</li> </ol>

50

Para cualquier otro problema, consulte a un distribuidor autorizado de Briggs & Stratton.

## Especificaciones

Potencia inicial*	4500
Potencia nominal*	3700
Corriente CA	
a 230 voltios	16,1 A
a 12 voltios CC	5,0 A
a 5 voltios CC	2,1 A
Frecuencia	50 Hz
Fase	Monofase
Desplazamiento	224 cc (13,7 pulg. cúb.)
Separación de bujía	0,7-0,8 mm (0,028-0,031 pulg.)
Capacidad de combustible	13,25 l (3,5 galones de EE.ºUU.)
Capacidad de aceite	0,6 l (20 onzas)

## Piezas de repuesto comunes

Bujía	84001980
Botella de aceite del motor	100028
Botella de aceite sintético	100074

Para obtener una lista completa de piezas y diagramas, visite [BRIGGSandSTRATTON.COM](http://BRIGGSandSTRATTON.COM).

\* La corriente eléctrica momentánea que el generador puede proporcionar para arrancar motores eléctricos, según Briggs & Stratton 628K. No representa la potencia necesaria para mantener cargas eléctricas de manera continua. Es la corriente máxima que puede proporcionarse momentáneamente al arrancar un motor, multiplicada por la tensión nominal del generador.

\*\* Generador según EN ISO 8528-13:2016, equipos de generación accionados por motores de combustión interna alternativos- Parte 13: Seguridad.

Not for  
Reproduction

## PÓLIZA DE GARANTÍA PARA PRODUCTOS BRIGGS & STRATTON

### Garantía limitada

Briggs & Stratton garantiza que, durante el período de garantía especificado a continuación, reparará o reemplazará, sin cargo, cualquier pieza defectuosa en cuanto a material, mano de obra o ambos. Los gastos de transporte del producto sometido a reparación o cambio conforme a garantía estarán a cargo del comprador. Esta garantía se mantiene vigente durante los períodos de tiempo indicados a continuación y está sujeta a dichos períodos y a las condiciones presentadas a continuación. Para servicio de garantía, localice al distribuidor de servicio autorizado más cercano en nuestro localizador de distribuidores en [www.BriggsandStratton.com](http://www.BriggsandStratton.com). El comprador debe ponerse en contacto con el distribuidor de servicio autorizado y entregarle el producto para la inspección y prueba.

**No existe ninguna otra garantía explícita. Las garantías implícitas, incluidas las de comerciabilidad y adecuación para un fin determinado, están limitadas al período de garantía indicado continuación, o en la medida permitida por la ley.** La responsabilidad de daños fortuitos o consecuentes queda excluida en la medida que dicha exclusión esté permitida por ley. Algunos estados o países no contemplan limitaciones en cuanto a la duración de una garantía implícita, y otros estados o países no permiten la exclusión o limitación de daños consecuentes o incidentales, en cuyo caso la limitación y la exclusión anteriores pueden no ser aplicables a usted. Esta garantía le otorga determinados derechos legales y es posible que tenga otros derechos que pueden variar de un país o estado a otro.\*\*

### PERÍODO DE GARANTÍA

Uso Privado	Uso Comercial
36 meses ▲	12 meses

▲ Batería (si tuviera) 3 meses de uso privado, ninguno en caso de uso comercial.

\*\* En Australia, nuestros productos vienen con garantías que no pueden excluirse bajo la Ley Australiana del Consumidor. Usted tiene derecho a una sustitución o a un reembolso por una avería importante y a compensación por cualquier otra pérdida o daño razonablemente previsible. También tiene derecho a la reparación o el reemplazo de los productos si éstos no son de una calidad aceptable y la falla no equivale a una gran falla. Para obtener servicio de garantía, localice al distribuidor de servicio autorizado más cercano en nuestro mapa de localización de distribuidores en [BRIGGSandSTRATTON.COM](http://BRIGGSandSTRATTON.COM), o llame al 1300 274 447, o envíe un correo electrónico a [salesenquires@briggsandstratton.com.au](mailto:salesenquires@briggsandstratton.com.au), o escriba a Briggs & Stratton Australia Pty Ltd, 1 Moorebank Avenue, NSW, Australia, 2170.

El período de garantía comienza a partir de la fecha de compra por el primer cliente de venta minorista o comercial. "Uso privado" significa uso doméstico residencial personal por un consumidor minorista. "Uso comercial" significa todos los demás usos, como el uso para fines comerciales, de producción de ingresos o de alquiler. Una vez que el producto haya experimentado uso comercial, será considerado en adelante como producto de uso comercial para fines de esta garantía.

Guarde su recibo de compra. Si no aporta constancia de la fecha de compra inicial al solicitar el servicio de garantía, se tomará la fecha de fabricación del producto para determinar el período de garantía. No se requiere el registro de producto para obtener servicio de garantía en los productos de Briggs & Stratton.

### ACERCA DE SU GARANTÍA

El servicio de garantía sólo está disponible a través de los distribuidores de servicio autorizados de Briggs & Stratton. La mayor parte de las reparaciones en el período de garantía se atienden de manera rutinaria, pero algunas veces las peticiones para el servicio de garantía pueden no ser apropiadas. Esta garantía SOLAMENTE cubre defectos de material y mano de obra. Esta no cubre daños causados por uso inadecuado o abuso, mantenimiento o reparación no apropiada, desgaste normal o combustible caducado o no aprobado.

**Uso inadecuado y maltrato:** El uso adecuado, para el cual está diseñado este producto, se describe en el Manual del operador. Usar el producto de una manera no descrita en el Manual del operador o usar el producto después de haber sido dañado anulará su garantía. No se permite la garantía si se ha retirado el número de serie del producto o éste ha sido alterado o modificado de cualquier manera, o si el producto tiene evidencia de abuso tal como daño por impacto o daño por corrosión por agua o química.

**Mantenimiento o reparación no apropiados:** Este producto debe recibir mantenimiento según los procedimientos y cronogramas provistos en el Manual del operador, y se le debe dar servicio o reparar utilizando partes Briggs & Stratton genuinas. El daño causado por la falta de mantenimiento o uso de piezas no originales no está cubierto por la garantía.

**Desgaste normal:** Como la mayoría de los dispositivos mecánicos, su unidad está sujeta a desgaste incluso cuando recibe mantenimiento apropiado. Esta garantía no cubre reparaciones cuando el uso normal ha agotado la vida útil de una pieza o del equipo. El mantenimiento y desgaste de piezas tales como filtros, correas, cuchillas de corte y pastillas de freno (excepto las pastillas de freno del motor) no están cubiertas por la garantía debido solo a las características de desgaste, a menos que la causa se deba a defectos de materiales o mano de obra.

**Combustible descompuesto o no aprobado:** Para funcionar correctamente, este producto requiere el uso de combustible fresco que cumpla con los criterios especificados en el Manual del Operario. Cualquier daño causado al motor o al equipo debido al uso de combustible descompuesto o no aprobado (como las mezclas de etanol E85 o E15) no estará cubierto por la garantía.

**Otras exclusiones:** Esta garantía no cubre los daños debidos a accidente, maltrato, modificaciones, alteraciones, mantenimiento inadecuado, congelación o deterioro químico. Los accesorios que no viniesen en el paquete original del producto también se excluyen. La garantía no cubre el uso de equipo como fuente de alimentación principal en lugar de una toma de corriente habitual o en equipo utilizado en aplicaciones de soporte vital. Esta garantía no incluye equipos o motores usados, reacondicionados, de segunda mano o de demostración. Esta garantía excluye las fallas por casos fortuitos y otros casos de fuerza mayor que el fabricante no puede controlar.

80088366ES (Rev. A)

## Sisukord

Ohutust ja juhtimist puudutavad sümbolid . . . . .	4
Seadme kirjeldus . . . . .	4
Funktsioonid ja juhtseadised . . . . .	5
Kokkupanek . . . . .	5
Kasutamine . . . . .	5
Hooldus . . . . .	9
Ladustamine . . . . .	10
Tõrkeotsing . . . . .	11
Tehnilised andmed . . . . .	11
Garantii . . . . .	13

## Ohutust ja juhtimist puudutavad sümbolid

Ohumärk osutab kehavigastuste ohule. Ohu tüübi tähistamiseks võib kasutada spetsiaalset ohumärki.

**HOIATUS** viitab olukorrale, mis juhul, kui seda ei väldita, võib põhjustada raske vigastuse või surma.

**ETTEVAATUST** viitab olukorrale, mis juhul, kui seda ei väldita, võib põhjustada kerge või keskmise vigastuse.

**MÄRKUS** tähistab teavet, mis on oluline, kuid pole seotud ohuga.



Ohumärk



Kasutusjuhend



Hooldage generaatorit



Mürgised aurud



Elektrilööök



Tuleoht



Kuum pind



Vingugaasiandur



Ujuvasendis neutraal



Maandusklemm



Kütus



Õli



Õlitase



Ärge käivitage mootorit



Kütus väljas



Kaitselüliti



Sees/väljas



Käivitamine/peatamine



Lämbumine

## Euroopa kontori kontaktteave

Kui teil on küsimusi Euroopa heitkoguste kohta, võtke ühendust meie Euroopa kontoriga aadressil:

**Max-Born-Straße 2, 68519 Viernheim, Saksamaa.**

## Seadme kirjeldus



Lugege käsitlev kasutusjuhend tähelepanelikult läbi ja tutvuge oma väligeneraatoriga. Tutvuge selle kasutamise, piirangute ja kaasnevate ohtudega. Hoidke käsitlev originaaljuhend edaspidiseks kasutamiseks alles.

Käesolevas juhendis kirjeldatav invertergeneraator on sise põlemismootori käitatav pöördväljaga vahelduv- ja alalisvoolugeneraator. Generaator on mõeldud varustama elektriga ühilduvaid elektrivalgusteid, -seadmeid, -tööriistu ja -mootoreid. Generaatori pöörlevat välja juhib ühesilindriline mootor.

Generaatori teiseldamiseks vajutage nuppu ja tõmmake käepide välja. Vajutage nuppu, et käepide tagasi sisse lükata.

Kaasaskantavat generaatorit saab kasutada väliseadmete elektriga varustamiseks, kasutades pikendusjuhet, või majapidamise elektriga varustamiseks, kasutades ülekandelüliti. Ülekandelüliti on eraldi seade, mille peab paigaldama kutseeksami läbinud elektrik. Selle abil saab kaasaskantava generaatori juhtmega otse teie majapidamise elektrisüsteemi ühendada. Kui generaatorit kasutatakse majapidamise elektriga varustamiseks, paigaldage käsijuhtimisega ülekandelüliti niipea kui võimalik.

Tõsiste inimelu ohutuse või tervisega seotud riskide tõttu ei ole see generaator ette nähtud seadusega nõutud süsteemide toitega varustamiseks või toitega varustamiseks kohtades, kus toite puudumine takistab pääste- või tuletrjetoiminguid.

Oleme teinud enda poolt kõik, et käesolevas kasutusjuhendis toodud teave oleks õige ja ajakohane. Siiski jätab tootja endale õiguse generaatorit ja käesolevat dokumenti igal ajal etteteatamiseta muuta, kohandada ja muul viisil täiustada.

**MÄRKUS** Kui teil on sihtotstarbe kohta küsimusi, pöörduge volitatud hooldusesindaja poole. See seade on mõeldud kasutamiseks AINULT Briggs & Strattoni®-i poolt heaks kiidetud osadega.

### Süsteemi maandus

Generaatoril on maandus, mis ühendab generaatori raami komponendid vahelduvvoolu väljundpistikupesade maandusklemmidega. Generaatori neutraal on ujuvasendis (N), mis tähendab, et vahelduvvoolu staatori mähis on maanduse kinnitustdetailist ja vahelduvvoolu pistikupesa maandusklemmidest isoleeritud. Maandatud neutraali eeldavad elektriseadmed (nt RCD) ei pruugi selle generaatoriga nõuetekohaselt töötada. Generaatori maandamine ei ole kohustuslik.

### Erinõuded

Generaatori sihtotstarbelisele kasutamisele võivad kohalduda eeskirjad, kohalikud seadused või korraldused. Konsulteerige kvalifitseeritud elektrikuga, elektriinspektori või pädeva kohaliku asutusega. See generaator ei ole ette nähtud kasutamiseks ehitusplatsil ega muul sarnasel otstarbel.

### EL-i jäätmekäitlus



See sümbol viitab sellele, et akude ning elektri- ja elektroonikaseadmete omanik ei tohi seda toodet kasutuselt kõrvaldada koos sortimata olmejäätmetega. See toode tuleb kasutuselt kõrvaldamiseks viia sobivasse keskkonnasõbralikku jäätmekäitluspunkti. Kasutuselt kõrvaldamise kohta lisateabe saamiseks võtke ühendust ettevõtte Briggs & Stratton kohaliku edasimüüjaga.

# Funktsioonid ja juhtseadised

## Joonis 1

<b>A</b>	Tagasitõmmatav käepide	<b>N</b>	12 V alalisvoolu pesa
<b>B</b>	Aktiveerige lüliti	<b>P</b>	Maanduse kinniti
<b>C</b>	Madala õlitaseme märgutuli	<b>Q</b>	230 V AC, 16 A pistikupesad
<b>D</b>	Tunniarvesti 	<b>R</b>	Kaitseülilidid
<b>E</b>	QPT-nupp	<b>S</b>	Vingugaasi kogunemisel rakenduva seiskamissüsteemi märgutuli
<b>F</b>	Käsistarter	<b>T</b>	USB-pesad
<b>G</b>	Andmesilt	<b>U</b>	Õli väljalaskeava kork (katte all)
<b>H</b>	Õlitaseme kontrollimise kate	<b>V</b>	Õli täiteava/ määtevarras (katte all)
<b>J</b>	Kütusepaagi kork	<b>W</b>	Sädemepüüduri summuti / väljalaskesüsteem
<b>K</b>	Hoolduskate	<b>X</b>	Kütusekraan
<b>L</b>	Õhuklapi hoob (katte all)	<b>Y</b>	„Peamine lähtestamine“ 
<b>M</b>	Aku kate	<b>Z</b>	„Sisse/välja“ nupp

## Kokkupanek

### Aku ühendamine Joonis 2

Elektrilise või kaugteel käivitamise võimaldamiseks peate aku generaatoriga ühendama. Akult saavad toidet ka kuvapaneel, LED-id ja e-õhuklapi süsteem.

1. Eemaldage aku eest kruvi ja paneel.
2. Ühendage aku kahekontaktiline pistik generaatoriga.

### Kaugjuhtimispuldi sidumine generaatoriga

#### Joonis 1 3

Teie generaatori kaugteel käivitamiseks tuleb kaugjuhtimispult siduda generaatoriga. Pulti generaatoriga sidumiseks järgige allolevaid juhiseid.

1. Vajutage aktiveerimisüliltit (**1, B**) ja hoidke seda 10 sekundit all; nupu „sisse/välja lülitamine“ (**1, Z**) tuli hakkab siniselt vilkuma.
2. 30 sekundi jooksul vajutage ja hoidke all kaugjuhtimispuldi kumbagi nuppu (**3**) 2 sekundit. Nupu „sisse/välja lülitamine“ (**1, Z**) tuli vilgub 3 korda kiiresti, andes märku sellest, et kaugjuhtimispult on seotud.

**MÄRKUS** Kõiki kaugjuhtimispulte on võimalik lahti ühendada, vajutades samal ajal nii generaatoril olevat „sisse/välja lülitamine“ nuppu (**1, Z**) kui ka aktiveerimisüliltit (**1, B**), hoides neid 10 sekundit all.

## Kasutamine

### 1. samm: ohutu asukoht

Enne kaasaskantava generaatori käivitamist tuleb pöörata tähelepanu kahele võrdselt olulisele ohutusega seotud aspektile: vingumürgistuse ja tuleoht.

### Kasutuskohas peab vingumürgituse oht olema minimaalne



**HOIATUS!** Mootori heitgaasid sisaldavad süsinikmonoksiidi e. vingugaasi, mis on mürgine ja võib tappa mõne minuti jooksul. Te ei näe seda, ei tunne selle lõhna ega maitset. Isegi kui te ei tunne heitgaaside lõhna, ei pruugi te olla kaitstud vingugaasi eest.

- Kasutage kaasaskantavat generaatorit ainult välitingimustes ja vähemalt 6,1 m kaugusel ruumidest, kus viibivad inimesed, ning paigutage see niimoodi, et heitgaaside väljalase on suunatud eemale kohast, kuhu võiks vingugaas koguneda.
- Paigaldage akutoitel töötavad vingugaasi alarmid või juhtmega vingugaasiandurid koos varutoiteakuga tootja juhiste kohaselt. Suitsualarmid ei suuda vingugaasi tuvastada.
- Ärge käituge kaasaskantavat generaatorit majades, garaazides, keldrites, madalates käikudes, kuurides ega teistes osaliselt suletud ruumides isegi siis, kui kasutate ventilaatoreid või avate õhutamiseks ukseid ja aknad. Vingugaas võib kiiresti nendesse ruumidesse koguneda ja seal mitmeid tunde püsida, isegi pärast masina väljalülitamist.
- Suunake mootori heitgaasid eemale aladest, kus viibivad inimesed.

Kui tunnete toote kasutamisel iiveldust, peapööritust, nõrkust või teie kodune vingugaasiandur hakkab toote kasutamise ajal piiksuma, minge kohe värske õhu kätte. Helistage hädaabinumbri. Võimalik, et teil on vingugaasi mürgitus.

### Vältige vingugaasi (CO) mürgitust

- Kasutage õues vähemalt 6,1 meetri kaugusel kodudest.
- Suunake heitgaasid majadest ja kohtadest, kus viibivad inimesed, eemale.
- Paigaldage koju vingugaasiandurid.



## Kasutuskohas peab olema tuleoht minimaalne



**HOIATUS!** Jääkkuumus/heitgaasid võivad põlevaid materjale või hooneid süüdata või kütusepaaki kahjustada ning põhjustada tulekahju, mis võib lõppeda surma või raskete vigastustega.

- Kaasaskantav generaator peab olema mis tahes ehitistest, katusealustest, puudest, põõsastest või mis tahes taimedest, mis on kõrgemad kui 30,5 cm, vähemalt 1,5 m kaugusel.
- Ärge asetage kaasaskantavat generaatorit terrassi ega muu õhuvoolu piirava ehitise alla. Suitsuandur(id) tuleb paigaldada siseruumidesse tootja juhiste/soovituste kohaselt; viimaseid tuleb järgida ka anduri(te) hooldamisel.
- Vingugaasiandur ei tuvasta suitsu olemasolu.
- Ärge paigutage kaasaskantavat generaatorit asendisse, mida pole näidatud.

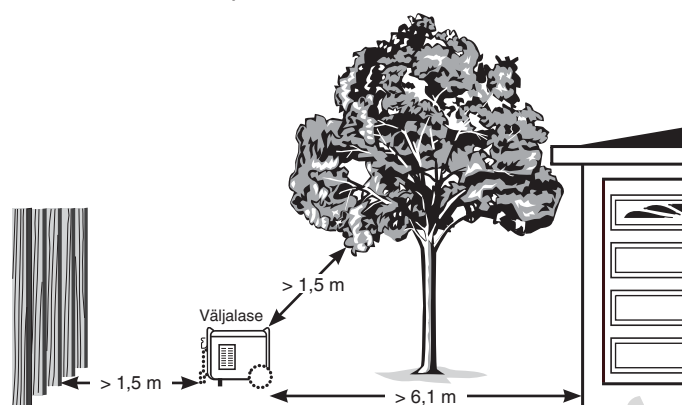

## 2. samm: Õli ja kütus

### Õlisoovitused Joonis 4

Parima jõudluse tagamiseks on soovitatav kasutada Briggs & Strattoni garantiinõuetele vastavat sertifitseeritud õli. Lubatud on ka muud kõrgekvaliteedilised pesuõlid klassifikatsiooniga SF või kõrgem. Ärge kasutage lisandeid.

Mootoriõli vajaliku viskoossuse määravad välistemperatuurid. Kasutage tabelit, et valida oodatava välistemperatuuri vahemiku jaoks kõige sobivama viskoossusega õli.

\* SAE 30 kasutamine temperatuuril alla 4 °C (40 °F) muudab käivitamise raskeks.

\*\* Kui temperatuur on üle 27 °C (80 °F), võib 10W30 õli kasutamine õlitarvet suurendada. Kontrollige õlitaset sagedamini.

### Mootoriõli kontrollimine/lisamine Joonis 5 6 7

Õlitaset tuleb kontrollida enne iga kasutuskorda või vähemalt pärast iga 8 töötundi. Hoidke õlitaset sobivana.

1. Veenduge, et generaator on tasasel pinnal.
2. Pöörake näidikut ja avage õli täiteava kohal olev kate (5).
3. Puhastage õlitäiteava ümbrus ja eemaldage õlivarras.
4. Veenduge, et õlitase ulatub õlilvaldal täisnivoo tähiseni (6, A).
5. Vajaduse korral kasutage lehtrit ja valage õli aeglaselt õli täiteavasse (7), kuni õlitase ulatub õlilvalda täisnivoo tähiseni (6, A).

**MÄRKUS** Peatuge, et õli saaks põhja vajuda. Pühkige õlivarras enne õlitaseme kontrollimist alati puhtaks. ÄRGE lisage liiga palju õli.

6. Pange õlivarras oma kohale tagasi ja keerake see kinni.

7. Asetage kate õli täiteava kohale tagasi.

**MÄRKUS** Ärge üritage mootorit ega starterit käitada, kuni seda pole nõuetekohaselt soovitatud õliga hooldatud. See võib põhjustada mootoririkke.

### Kütuse lisamine Joonis 1 8

Kütus peab vastama järgmistele nõuetele.

- Kasutage puhast, värsket, pliivaba bensiini oktaanarvuga vähemalt 91 RON (oktaanarv 87 / 87 AKI).
- Lubatud on bensiin, mis sisaldab kuni 10% etanooli.

**MÄRKUS** Ärge segage bensiini õliga ega muutke mootorit alternatiivsete kütustega töötamiseks. Ärge kasutage heakskiitmata bensiini nagu E15 või E85. Heakskiiduta kütuste kasutamisel võite generaatori kahjustada ja selle garantii kaotab kehtivuse. Kui töötate kõrgemal kui 1524 m, vt jaotist *Suured kõrgused*.



**HOIATUS!** Kütus ja selle aurud on äärmiselt kergsüttivad ning plahvatusohtlikud ning võivad põhjustada surmavate või raskete vigastustega põletusi, tulekahju või plahvatuse.

- Ärge lisage kütust töötavasse seadmesse.
- Seisake mootor ja laske sel enne kütusepaagi korgi eemaldamist vähemalt 2 minutit jahtuda.
- Tankige kütust õues. Vältige kütuse mahaloksumist.
- Hoidke kütus eemal sädemetest, lahtisest leegist, pilootleekidest, kuumusest ning teistest süüteallikatest.
- Veenduge, et kütusetorudes, paagis, korgi ning toruliitmike juures pole pragusid ega lekkeid. Vajaduse korral asendage.
- Ärge süüdake sigaretti ega suitsetage.
- Ärge valage generaatorile tulekahju kustutamiseks vett.
- Kasutage ainult kergsüttivate vedelike ja elektrisüsteemide jaoks sobivat tulekustutit, nagu pulberkustuti. Järgige enne tulekustuti kasutamist selle tootja juhiseid.
- Generaatorit ei tohi kasutada plahvatusohtlikus keskkonnas.

1. Keerake kütusepaagi kork (1, J) aeglaselt lahti, et paak rõhu alt vabastada.

2. Lisage aeglaselt pliivaba kütust kuni maksimaalse täitumise tähiseni (8, A), mis asub kütusepaagis. Ärge lisage kütust üle tähise. Nii jääb kütuse paisumiseks ruumi.

3. Paigaldage täitekork ja laske mahavoolanud kütusel enne mootori käivitamist ära aurata.

### Suured kõrgused

Kõrgustel üle 1524 m võib kasutada bensiini oktaanarvuga vähemalt 89 RON (oktaanarv 85 / 85 AKI). Heitenormidele vastamiseks tuleb mootorit suurtel kõrgustel käitamiseks reguleerida. Reguleerimata kasutus põhjustab madalamat jõudlust, suuremat kütusekulu ja lubatust rohkem heidet.

Mootori häälestamiseks suurtel kõrgustel töötamiseks võtke ühendust Briggs & Strattoni volitatud töökojaga. Mootori kasutamine kõrgustel alla 762 m suure kõrguse jaoks mõeldud varustusega pole soovitatav.

## Transportimine

Seadme transportimisel keerake kütuseklapp asendisse „välja lülitatud“ (Ⓢ). Ärge kallutage mootorit ega seadet asendisse, milles kütus võib välja voolata.

## Madala õlitaseme märgutuli

Madala õlitaseme indikaatorüsteem aitab vältida mootori kahjustamist õlitaseme liiga madalale langemisel. Kui mootori õlitase langeb alla ettenähtud taseme, süttib punane madala õlitaseme LED-märgutuli ja õlitasemelüliti seiskab mootori. Kui mootor seiskub või kui aktiveerimislüliti vajutamisel süttib punane madala õlitaseme LED-märgutuli, siis kontrollige mootoriõli taset.

## 3. samm: Generaatori käivitamine Joonis

1 3 9

Ühendage kõik elektritarbijad generaatori küljest lahti. Käivitamisel järgige alltoodud juhiseid.

1. Veenduge, et seade asub õues ja on paigutatud tasasele pinnale.

**MÄRKUS** Kui seadet ei käitata horisontaalsel pinnal, võib see seiskuda.

2. Keerake kütuseklapp (1, X) päripäeva asendisse „sisse lülitatud“ (Ⓢ).

### Kaugteel käivitamine

3. Vajutage kaugjuhtimispuldil olevat „sisse/välja lülitamine“ nuppu (3, A), et generaator aktiveerida.
4. Vajutage 5 sekundi jooksul käivitamise nuppu (3, B). Generaatoril olev „sisse/välja lülitamine“ nupp vilgub signaali vastuvõtmisel siniselt ja generaator käivitub.

### Manuaalne või elektriline käivitamine

3. Kuvari sisselülitamiseks vajutage aktiveerimislüliti ① (1, B). „Sisse/välja lülitamine“ nupp ② (1, Z) vilgub roheliselt kuni ühe minuti.

**MÄRKUS** Kui „sisse/välja lülitamine“ roheliselt ei vilgu, ei ole aku ühendatud või selle laetuse tase on generaatori käivitamiseks liiga madal.

**MÄRKUS** See seade on varustatud e-õhuklapi süsteemiga. E-õhuklapi süsteem tähendab seda, et kuni aku on ühendatud ja laetud, puudub vajadus manuaalse eeltäitmise ning drosseldamise järele.

- 4A. **Elektriline käivitamine.** Vajutage „sisse/välja lülitamine“ nuppu ② (1, Z) ja hoidke seda roheliselt vilkumise ajal üks sekund all, et generaator käivitada. Kui generaator käivitub, muutub „sisse/välja lülitamine“ nupp siniseks, osutades sellele, et generaator on kasutamiseks valmis.

**MÄRKUS** Kui generaator ei käivitunud, muutub „sisse/välja lülitamine“ nupp 5 sekundiks punaseks ja vilgub seejärel kuni ühe minuti roheliselt. Korrake sammu 4A.

- 4B. **Manuaalne käivitamine.** Võtke trossi käepide (1, F) kätte ning tõmmake aeglaselt, kuni tunnete takistust. Seejärel tõmmake mootori käivitamiseks kiiresti; aku madala laetustaseme korral rakendub siiski e-õhuklapp.

**MÄRKUS** Kui generaator jätkuvalt ei käivitu, võib aku laetuse tase liiga madal olla ja te peate mootorit käsitsi drosseldama. Eemaldage hoolduskate ja paigutage õhuklapi hoob (9, A) keskmisse asendisse. Generaatori käivitumisel lülitab e-õhuklapp õhuklapi automaatselt välja. Paigaldage hoolduskate tagasi.

**MÄRKUS** Kui mootor käivitub, kuid sureb välja, vt jaotist „Madala õlitaseme märgutuli“.

## Kaugteel käivitamise väljalülitamine

Kaugteel käivitamist on võimalik välja lülitada, et generaatorit ei oleks võimalik kaugteel käivitada. Kaugteel käivitamise välja lülitamiseks, kuvari sisselülitamiseks vajutage aktiveerimislüliti ① (1, B), vajutage generaatoril olevat „sisse/välja lülitamine“ nuppu (1, Z) ja hoidke seda 10 sekundit all. Osutamaks sellele, et kaugteel käivitamise funktsioon on välja lülitatud, vilgub „sisse/välja lülitamine“ tuli seejärel kolm korda punaselt. Sisse lülitamiseks korrake toimingut. Kummagi kaugjuhtimispuldil oleva nupu vajutamisel vilgub „sisse/välja lülitamine“ nupp 3 korda punaselt, kui see on välja lülitatud ja 3 korda siniselt, kui see on sisse lülitatud.

## QPT™ (QUIET POWER TECHNOLOGY™) Joonis 1

See režiim vähendab kütusekulu. Kui lülitate QPT-lüliti (E) SISSE, suurendatakse mootori pöördeid elektriseadmete ühendamisel ja vähendatakse elektriseadmete lahtiühendamisel.

Kui lüliti on välja lülitatud, töötab mootor kõrgetel pööretel.

## Majapidamise elektriga varustamine ülekandelüliti kaudu

Koduse elektrisüsteemiga ühendamisel tuleb kasutada käsijuhtimisega ülekandelüliti, mille on paigaldanud kvalifitseeritud elektrik. Ühendus peab eraldama generaatori energiaettevõtte elektriliinidest ning vastama kõigile kohaldatavatele seadustele ja elektriteeskirjadele.

## Elektriga varustamine pikendusjuhtmete abil

Generaatori koormust võib suurendada üksnes nimivõimsuseni, mis kehtib seadme andmesildil toodud nimitingimustes. Kui te ei kasuta generaatorit nimitingimustes, vähendage koormust.

Kasutage generaatori 230 V vahelduvvoolupistikutega ainult kvaliteetseid ja korralikult isoleeritud pikendusjuhtmeid, mis vastavad standardi IEC 60245-4 nõuetele. Kontrollige pikendusjuhtmeid enne kasutamist. Veenduge, et kõik pikendusjuhtmete nimiandmed vastavad nõuetele ja pikendusjuhtmed on kahjustusteta. Kasutades pikendusjuhet temperatuuril alla 40 °C, ei tohi 1,5 mm<sup>2</sup> ristlõikega juhtme kogupikkus ületada 50 m; 2,5 mm<sup>2</sup> ristlõike puhul ei tohi see ületada 80 m.



**HOIATUS!** Kahjustatud või ülekoormatud pikendusjuhtmed võivad üle kuumeneda, lühistuda ja süttida ning seeläbi surma või raskeid vigastusi põhjustada.

- Elektriseadmed, sh kaablid ja pistikühendused, ei tohi olla defektsed.
  1. Paigaldage vingugaasiandur(id).
  2. Kui kasutate generaatorit koos pikendusjuhtmetega, veenduge, et see asub avatud välialal ja vähemalt 6,1 m kaugusel ruumidest, kus viibib inimesi, ning selle heitgaasid on suunatud eemale.
  3. Pikendusjuhtmete vedamine otse majja, et varustada elektriga hoones asuvaid seadmeid, POLE SOOVITATAV.



**HOIATUS!** Mootori heitgaasid sisaldavad süsinikmonooksiidi e. vingugaasi, mis on mürgine ja võib tappa mõne minuti jooksul. Te ei näe seda, ei tunne selle lõhna ega maitsset. Isegi kui te ei tunne heitgaaside lõhna, ei pruugi te olla kaitstud vingugaasi eest.

- Otse majja veetud pikendusjuhtmed suurendavad pikendusjuhtmete kulgemiseks vajalike lahtiste avauste tõttu vingumürgituse ohtu.
  - Kui otse majja veetud pikendusjuhet kasutatakse tubaste seadmete varustamiseks elektriga, saab kasutaja aru, et ta suurendab sellega majas olevate inimeste vingumürgituse ohtu ja võtab selle riski teadlikult.
4. Kui generaatorit kasutatakse majapidamise elektriga varustamiseks, paigaldage esimesel võimalusel käsijuhtimisega ülekanalüliti.

### 230 V AC, 16 A pistikupesad Joonised 1

Kasutage pistikupesaid (Q), et varustada 230 V AC, ühefaasilise, 50 Hz elektriga kuni 3680 W (3,68 kW) võimsustarveta ja 16 A voolutarveta seadmeid.



**HOIATUS!** Generaatori pinget võib põhjustada elektrilööki või põletusi, mis võivad lõppeda surma või raskete vigastustega.

- Ärge puudutage katmata juhtmeid ega pistikupesaid.
- Ärge kasutage generaatorit, kui selle elektrijuhtmed on kulunud, narmastunud, katmata või muul moel kahjustatud.
- Ärge kasutage generaatorit vihmase ega niiske ilmaga.
- Ärge kasutage ega puudutage generaatorit ega toitejuhtmeid, kui seisate vees, olete paljajalu või teie käed või jalad on märjad.
- Ärge laske generaatorit kasutada ega hooldada asjakohase kvalifikatsioonita isikutel ega lastel.
- Hoidke lapsi generaatorist ohutus kauguses.

### 12 V DC pistikupesa Joonis 1

12 V alalisvoolu pesa (N) suurim talutav voolutugevus on 60 W (5 amprit). Ülekoormuse vastu kaitseb seda pistikupesa alalisvoolu kaitselüliti. Ülekoormuse korral liigub kaitselüliti väljalülitatud asendisse (nupp hüppab ülaasendisse). Kaitselüliti lähtestamiseks oodake mõni minut ja vajutage nupp sisse.

### 5 V DC USB-pesad Joonis 1

USB-pesade (T) max kombineeritud voolutugevus on 2,1 A pingel 5 V. USB-pesa võimaldab teil USB-laadimiskaabli (ei ole komplektis) abil laadida enamikke USB-laadimispesaga seadmeid.

**MÄRKUS** Apple'i seadmete puhul tuleks kasutada kõige kiiremaks laadimiseks alumist USB-pesa.

**MÄRKUS** Ainult ITE (infotehnoloogiasadmete) laadimiseks.

### Võimsustarve

Võimsustarve indikaator näitab LED-märgutulede abil generaatori koormust. Esimene roheline LED osutab sellele, et generaator töötab tavapäraselt või tootmise koormus on suurem kui 5%. Neljas roheline LED süttib pärast 50% koormuseni jõudmist. Viimane kollane LED süttib pärast 100% koormuseni jõudmist.

### Võimsuse indikaator OK!

Roheline LED-indikaatorituli süttib siis, kui generaator talitleb ettenähtud viisil. See tähendab, et generaatori pistikupesades on elektritoide olemas. Kui te hakkate generaatorit üle koormama, hakkab see lisaks punaselt vilkuma.

### Ülekoormuse häire Joonis 1

Kui koormate generaatorit liigselt, süttib punane ülekoormuse LED-häiretuli ja pistikupesade elektritoide katkestatakse. Lisaks kustub elektrienergia tootmise indikaator. Kui generaatorit koormati liigselt, peate te kõik elektritarbijad välja lülitama ja lahti ühendama, vajutama generaatori juhtpaneelil olevat peamist lähtestamisnuppu „Peamine lähtestamine“ (Y) ning tavapärasel töörežiimis jätkamiseks seejärel elektritarbijad ükshaaval ühendama ja sisse lülitama.

### Vingugaasi (CO) tõttu väljalülitamise süsteem Joonis 1

Lülitab mootori automaatselt välja siis, kui generaatori ümbrusse koguneb ohtlikul määral vingugaasi või siis, kui vingugaasi kogunemisel rakendub seiskamissüsteemis esineb rike. Pärast väljalülitamist vilgub märgutuli (S) vähemalt viis minutit vastavalt allolevale tabelile. Vingugaasi kogunemisel rakendub seiskamissüsteem EI asenda vingugaasiandureid. Paigaldage koju patareidega töötav(ad) vingugaasiandur(id). Ärge laske generaatoril töötada kinnistes ruumides.

Värv/muster	Kirjeldus
Punane •••• 	Generaatori ümber on kogunenud vingugaasi. Viige generaator väljas asuvasse avatud kohta, mis asub 6,1 meetri kaugusel mehitatud ruumidest, ja suunake väljalasketoru neist eemale. Automaatne väljalülitamine osutab sellele, et generaatori asukoht ei olnud õige. Enne ruumidesse uuesti sisenemist ohutage neid (nt avage aknad ja ukсед).  Kui tunnete toote kasutamisel iiveldust, peapööritust, nõrkust või teie kodune vingugaasiandur hakkab toote kasutamise ajal piiksuma, minge kohe värske õhu kätte. Helistage hädaabinumbri. Võimalik, et teil on vingugaasi mürgitus.
Sinine •••• 	Esines vingugaasi kogunemisel rakendub seiskamissüsteemi rike*. Pöörduge Briggs & Strattoni volitatud edasimüüja poole.

\*Näitamaks, et vingugaasi kogunemisel rakendub seiskamissüsteem toimib õigesti, vilgub sinine tuli generaatori käivitumisel viis sekundit.

### 5. samm: Generaatori väljalülitamine Joonis 1 3

1. Lülitage kõik elektritarbijad välja ja eraldage need generaatori paneelil olevatest pistikupesadest. Ärge seisake mitte kunagi mootorit, kui elektriseadmed on ühendatud ja sisse lülitatud.
2. Käitage mootorit üks minut ilma koormuseta, et mootori ja generaatori sisetemperatuurid saaksid stabiliseeruda.
3. Vajutage ükskõik kummal kaugjuhtimispuldil olevat nuppu (3) või vajutage generaatoril olevat „sisse/välja lülitamine“ nuppu (1, Z).



# Hooldus

## Hooldusgraafik

Järgige töötunni- või kalendripõhist arvestust, sõltuvalt sellest, kumb tähtaeg jõuab kätte varem. Ebasoodsates tingimustes töötamisel on vaja sagedasemat hooldust.

<b>Pärast esimest 5 tundi</b>
• Vahetage mootoriõli
<b>Iga kaheksa töötunni järel või iga päev</b>
• Puhastage prahist
• Kontrollige mootoriõli taset
<b>Iga 25 töötunni järel või kord aastas</b>
• Puhastage mootori õhufiltrit. <sup>1,2</sup>
<b>Iga 50 töötunni järel või kord aastas</b>
• Kontrollige summutit ja sädemepüüdurit <sup>1</sup>
<b>Iga 100 töötunni järel või kord aastas</b>
• Vahetage mootoriõli. <sup>1</sup>
<b>Kord aastas</b>
• Vahetage mootori õhufilter. <sup>1,2</sup>
• Vahetage süüteküünel

<sup>1</sup> Mustades või tolmustes tingimustes hooldage sagedamini.

<sup>2</sup> Pöörduge volitatud hoolduskeskusesse.

## Üldised soovitusused

Regulaarne hooldamine parandab välitingimustes kasutatava generaatori tööd ja pikendab selle kasutusiga. Hoolduseks pöörduge Briggs & Strattoni volitatud hooldustöökotta. Seadme peavad paigaldama ja selle suuremaid remonditöid peavad tegema ainult vastava väljaõppe saanud töötajad.

Selle generaatori garantii ei kata kasutajapoolset väärkasutust ega hooletust. Oma garantii täielikuks ärakasutamiseks peab kasutaja hooldama generaatorit vastavalt käesolevas kasutusjuhendis kirjeldatule.



**HOIATUS!** Masina ohutuse tagamiseks kasutage ainult tootja originaalvaruosi või tootja heakskiiduga varuosi. Kui teil on oma generaatori komponentide vahetamise kohta küsimusi, külastage meie veebisaiti **BRIGGSandSTRATTON.COM**.



**ETTEVAATUST** Liiga suur või väike töökiirus võib põhjustada kergeid vigastusi. Ärge püüdke gaasihoova vedru, ühenduslüli või mõne muu osa manipuleerimisega muuta mootori pöördeid. Ärge muutke generaatorit mingil viisil.

## ELi etapp V: CO2-väärtused

Briggs & Strattoni tüübikinnitusega mootorite CO2-heite väärtused leiata saidilt BriggsandStratton.com, sisestades otsingureale CO2.

## Aku hooldus Joonis 2

Generaator on varustatud aku automaatse laadimise ahelaga, mis laeb akut siis, kui mootor töötab. Kui generaatorit ei kasutata sageli, tuleks aku ühendada madala laadimisvooluga laadijaga või aku laetuse taseme säilitajaga (ei ole komplektis), et tagada selle õige laetus.

1. Eemaldage aku eest paneel.
2. Ühendage lahti akut generaatoriga ühendav kahekontaktiline pistik.

**MÄRKUS** Ärge ületage 1,5 ampri suurust laadimisvoolu.

3. Järgige madala laadimisvooluga laadija või aku laetuse taseme säilitajaga kaasnenud juhiseid.

## Mootori hooldus

### Mootoriõli vahetamine Joonis 5 6 7



**ETTEVAATUST** Vältige naha pikka või korduvat kokkupuudet kasutatud mootoriõliga. Vana mootoriõli on põhjustanud teatud laboriloomadel nahavähki. Peske katmata piirkondi põhjalikult seebi ja veega.



**HOIDKE LASTELE KÄTTESAAMATUS KOHAS. ÄRGE REOSTAGE LOODUST. KASUTAGE RESSURSSE SÄÄSTLIKULT. VIIGE VANA ÕLI KOGUMISPUNKTI.**

Vahetage õli töösooja mootoriga, toimides järgmiselt.

1. Eemaldage õli täiteaval olev kate.
2. Eemaldage õli väljalaskeava kork (**5, B**) ja nõrutage kogu õli sobivasse anumasse.
3. Paigaldage õli väljalaskekork tagasi ja keerake kinni. Eemaldage mõõtevarras (**5, A**).
4. Valage aeglaselt soovitatud kogus õli (umbes 20 untsi (0,6 l)) õlitäiteavasse (**7**), kasutades lehrtrit. Tehke pause, et õli saaks põhja vajuda. Täitke kuni õlivardal oleva täisnivoo tähiseni (**6, A**).
5. Pühkige õlivarras enne õlitaseme kontrollimist alati puhtaks. Ärge täitke üle.
6. Paigaldage õlivarras tagasi. Kinnitage kork tugevalt.
7. Kui õli loksuh maha, koristage see ära.
8. Asetage kate õli täiteava kohale tagasi.

## Süüteküünla hooldus Joonis 1 10 11

Süüteküünla vahetamine muudab mootori käivitamise hõlpsamaks ja talitluse ühtlasemaks.

1. Keerake lahti kaks hoolduskatte (1, K) kruvi ja eemaldage hoolduskate.
2. Puhastage süüteküünla ümbrus ja eemaldage süüteküünla piip (10).
3. Eemaldage süüteküünal ja uurige eemaldatud süüteküünalt.
4. Vahetage süüteküünal välja, kui elektroodidel on söövituse või põlemise märke või portselanosa on pragunenud. Kasutage asendamiseks soovitatud süüteküünalt. Vt jaotist „Üldised varuosad“.
5. Kontrollige sädevahet (11) kaliibermõdikuga ja vajaduse korral reguleerige sädevahe soovitatavale väärtusele (vt jaotist „Tehnilised andmed“).
6. Paigaldage süüteküünal ja keerake kinni. Paigaldage süüteküünla piip tagasi.
7. Paigaldage hoolduskate tagasi ja pingutage kruvid käsitsi kruvikeerajaga.

## Sädemepüüdja kontrollimine

Kontrollige sädemepüüdjat kahjustuste või tahmaummistuse suhtes. Kui märkate kahjustusi või tekib puhastamise vajadus, pöörduge Briggs & Strattoni volitatud hooldustöökoja poole.



**HOIATUS!** Kokkupuude summutipiirkonnaga võib põhjustada põletusi, mis võivad lõppeda raskete vigastustega.

- Pöörake tähelepanu generaatoril olevatele hoiatussiltidele.
- Ärge puudutage kuumi osi.

## Ladustamine

Kui plaanite seadet ladustada enam kui 30 päeva, järgige alltoodud juhiseid, mis käsitlevad seadme ettevalmistamist pikaajaliseks ladustamiseks.

### Pikaajalise ladustamise juhised

1. Puhastage generaator, nagu on kirjeldatud jaotises *Puhastamine*.
2. Vahetage mootoriõli siis, kui mootor on veel soe; nõrutage õli mootori karterist välja. Täitke soovitatud viskoosusklassiga õliga. Vt *Mootoriõli vahetamine*.
3. Töödelge kütust või nõrutage see generaatorist välja, kuna üle 30 päeva seistes võib kütus liisuda.

Aegunud kütus põhjustab happe- ja vaigujääkide ladestumist kütusesüsteemi või olulistele karburaatori osadele. Hoidmaks kütust värskena, kasutage kütuse stabilisaatorit.

Kasutades kütusestabilisaatorit vastavalt juhistele, puudub vajadus mootori bensiinist tühjendamiseks. Enne hoiustamist laske mootoril 2 minutit töötada, et stabilisaator kütusesüsteemis ringlema pääseks.

Kui mootoris olevale bensiinile pole kütusestabilisaatorit lisatud, siis tuleb kütus sobivasse mahutisse valada. Seejärel laske mootoril töötada, kuni see jääb kütusepuudusel seisma. Värskuse tagamiseks on soovitatav kasutada säilitusmahutis kütusestabilisaatorit.



**HOIATUS!** Kütus ja selle aurud on äärmiselt kergsüttivad ning plahvatusohtlikud ning võivad põhjustada põletusi, tulekahju või plahvatuse, mis võib lõppeda surma või raskete vigastustega.

- Kütuse või kütust sisaldavate seadmete ladustamisel hoidke neid eemal ahjustest, pliitidest, boileritest, pesukuivatitest ja muudest seadmetest, millel on pilootleek või muu süüteallikas, kuna need võivad kütuseaure süüdata.
- Kütusest tühjendamisel seisake mootor ja laske sel enne kütusepaagi korgi eemaldamist vähemalt 2 minutit jahtuda. Paagist rõhu alt vabastamiseks keerake kork lahti aeglaselt. Tühjendage kütusepaak välitingimustes. Hoidke kütus eemal sädemetest, lahtisest leegist, pilootleekidest, kuumusest ja muudest süüteallikatest.
- Veenduge, et kütusetorudes, paagis, korgi ning toruliitmike juures pole pragusid ega lekkeid. Vajaduse korral asendage.
  4. Laadige akut nii, nagu seda on kirjeldatud jaotises „Aku hooldus“.
  5. Hoidke generaatorit puhtas, kuivas ruumis ja katke seade niiskuskindla kaitsekattega.



**HOIATUS!** Hoiukatted võivad põhjustada tulekahju, mis võib lõppeda surma või raskete vigastustega.

- Ärge asetage hoiukatet kuumale või töötava generaatori peale. Laske seadmel enne sellele katte paigutamist piisavalt jahtuda.

# Törkeotsing

Veakirjeldus	Põhjus	Lahendus
Mootor töötab, kuid vahelduvvooluväljund ei toimi.	<ol style="list-style-type: none"> <li>Üks kaitselülititest on rakendunud.</li> <li>Kehv ühendus või defektne juhe.</li> <li>Ühendatud seade on rikkis.</li> <li>Punane LED-märgutuli põleb. Generaator on ülekoormatud või -kuumenenud.</li> </ol>	<ol style="list-style-type: none"> <li>Lähtestage kaitselüliti.</li> <li>Kontrollige ja remontige.</li> <li>Ühendage muu seade, mis on töökorras.</li> <li>Vt jaotist „Generaatori võimsus“. Vajutage juhtpaneelil nuppu „PEAMINE LÄHTESTAMINE“ .</li> </ol>
Mootor töötab hästi, kuid jääb elektritarbijate ühendamisel „toppama“.	<ol style="list-style-type: none"> <li>Generaator on üle koormatud.</li> </ol>	<ol style="list-style-type: none"> <li>Vt jaotist „Generaatori võimsus“.</li> </ol>
Mootor ei käivitu, käivitus ja töötab halvasti või seiskub töötamise ajal.	<ol style="list-style-type: none"> <li>Kütusekraan on asendis „väljas“ (☹).</li> <li>Madala õlitaseme märgutuli süttib. Õlitase on madal.</li> <li>Saastunud õhupuhasti.</li> <li>Kütus on otsas.</li> <li>Süüteküünla juhe pole süüteküünlaga ühendatud.</li> <li>Karburaator on kütusega üle ujutatud.</li> </ol>	<ol style="list-style-type: none"> <li>Keerake kütusekraan asendisse „sees“ (☺).</li> <li>Täitke karter sobiva tasemeni või asetage generaator tasasele pinnale.</li> <li>Puhastage või asendage õhupuhasti.</li> <li>Täitke kütusepaak.</li> <li>Ühendage juhe süüteküünla külge.</li> <li>Oodake 5 minutit ja üritage mootorit uuesti käivitada.</li> </ol>
Mootor lülitub välja ja CO kaitse LED vilgub punaselt (•• ••).	<ol style="list-style-type: none"> <li>Generaatori asukoht on vale.</li> </ol>	<ol style="list-style-type: none"> <li>Viige generaator avatud ja väljas asuvasse kohta. Enne ruumidesse uuesti sisenemist õhutage neid (nt avage aknad ja uksed). Vt jaotist „CO kaitse, vingugaasi kogunemisel rakenduv seiskamissüsteem“.</li> </ol>

Kõikide muude küsimuste puhul pöörduge Briggs & Strattoni volitatud edasimüüja poole.

## Tehnilised andmed

Võimsus käivitumisel*	4500
Nimivõimsus**	3700
Vahelduvvool	
230 V juures	16,1 A
12 V DC juures	5,0 A
5 V DC juures	2,1 A
Võrgusagedus	50 Hz
Võrgufaasid	Üks faas
Töömaht	224 cm <sup>3</sup> (13,7 kuuptolli)
Sädevahe	0,7-0,8 mm (0,028-0,031 tolli)
Kütusepaagi maht	13,25 liitrit (3,5 USA gallonit)
Õli kogus	0,6 liitrit (20 untsi)

## Üldised varuosad

Süüteküünal	84001980
Mootoriõli pudel	100028
Sünteesilise õli pudel	100074

Osade ja diagrammide täieliku loendi leiata veebisaidilt BRIGGSandSTRATTON.COM.

\* Maksimaalne hetkeline voolutugevus, mida generaator elektrimootorite käivitamiseks anda suudab vastavalt Briggs & Strattoni standardile 628K. See ei iseloomusta võimsust, mis on vajalik elektriseadmete pidevaks käitamiseks. See on maksimaalne voolutugevus, mida on võimalik mootori käivitamiseks hetkeliselt anda, korrutatuna generaatori nimipingega.

\*\* Generaator standardi EN ISO 8528-13:2016 mõistes – Kolbisepõlemismootori käitatavad generaatoragregaadid. Osa 13. Ohutus.

Not for  
Reproduction

## BRIGGS & STRATTONI TOODETE GARANTIIESKIRJAD

### Osaline garantii

Briggs & Stratton garanteerib allpool määratletud garantiiperioodi jooksul mis tahes osa, millel on materjali- või tootmisdefekt või mõlemad, tasuta paranduse või asenduse. Parandamiseks või asendamiseks saadatud garantiialuse toote transpordikulud tasub ostja. See garantii kehtib allpool nimetatud ajaperioodil ja tingimustel. Garantiihooldusega seoses lugege veebisaiti BriggsandStratton.com, kus on näidatud teie piirkonna lähim volitatud hooldusfirma. Ostja peab võtma ühendust volitatud hooldusfirmaga ja võimaldama volitatud hooldusfirmale juurdepääsu toote kontrollimiseks ja testimiseks.

**Käesolev garantii on ainus sõnaselge garantii. Kaudsed garantiid, kaasa arvatud need, mis puudutavad turustatavust ja konkreetseks otstarbeks sobivust, kehtivad allnimetatud garantiitaja või seadusega lubatud perioodi kestel.** Tootja ei vastuta juhuslike või kaudsete kahjude eest seadusega ettenähtud piirini. Mõned riigid või osariigid ei luba piiranguid kaudse garantii kehtivusajale ja mõned riigid või osariigid ei luba juhuslike või kaudsete kahjude välistamist või piiramist, mistõttu eespool nimetatud piirang või välistamine ei pruugi teie jaoks kehtida. Käesolev garantii annab teile kindlad õigushüved ja teil võivad olla ka teised õigused, mis erinevad riigiti.\*\*

### GARANTIIPERIOOD

#### Erakasutus

36 kuud ▲

#### Kommertskasutus

12 kuud

▲ Aku (kui on paigaldatud) kolmekuuline erakasutus; kommertskasutus keelatud.

\*\* Austraalias – meie toodetel on garantiid, mida ei saa Austraalia tarbijaõiguse kohaselt välistada. Teil on õigus asendusele või raha tagasimaksule suure rike korral ning kompensatsioonile mis tahes muude mõistlikult prognoositavate kadude või kahjude korral. Samuti on teil õigus toodete parandamisele või asendamisele, kui toodete kvaliteet ei vasta vastuvõetavale tasemele ja rike ei ole suur. Garantiihoolduse kasutamiseks otsige veebisaidilt BRIGGSandSTRATTON.COM meie edasimüüjate kaardilt lähim volitatud hooldusfirma või helistage numbril 1300 274 447 või saatke e-kiri aadressil salesenquires@briggsandstratton.com.au või saatke kiri aadressil Briggs & Stratton Australia Pty Ltd, 1 Moorebank Avenue, NSW, Austraalia, 2170.

Garantiiperiood algab esimese jaetarbija või kommertskasutaja ostu sooritamise kuupäevast. „Erakasutus“ tähendab isiklikku kodumajapidamises kasutamist jaetarbija poolt. „Kommertskasutus“ tähendab kõiki teisi kasutusi, kaasa arvatud äriilisel, tulu tekitaval või rentimise eesmärgil kasutamist. Kui toodet on korra juba äriilisel eesmärgil kasutatud, siis peetakse seda selle garantii seisukohalt kommertskasutuseks.

Hoidke alles ostmist tõendav tšekk. Kui teil puudub esmast ostmiskuupäeva tõendav dokument, siis määratakse garantiiperioodi pikkus garantiihoolduse tegemisel toote valmistamiskuupäevast olenevalt. Briggs & Strattoni toodete garantiihoolduse kasutamiseks ei ole toote registreerimine vajalik.

### TEAVE GARANTII KOHTA

Garantiihooldust teostavad ainult ettevõtte Briggs & Stratton volitatud hooldusfirmad. Enamikul juhtudel garantiiremont teostatakse, kuid mõnel juhul ei ole garantiihoolduse nõue asjakohane. Käesolev garantii kehtib ainult materjali- ja tootmisdefektidele. See ei kata kahjusid, mis on põhjustatud toote ebaõigest kasutamisest või väärkasutusest, sobimatust hooldusest või remondist, normaalsest kulumisest või vananenud või mitte-heakskiidetud kütuse kasutamisest.

**Ebaõige kasutamine ja väärkasutus** – toote nõuetekohast, otstarbekohast kasutamist on selgitatud kasutusjuhendis. Garantii muutub kehtetuks, kui toodet kasutatakse kasutusjuhendis mittekirjeldatud viisil või pärast toote kahjustumist. Garantii ei kehti ka juhul, kui toote seerianumber on eemaldatud või kui toodet on mis tahes viisil muudetud või modifitseeritud või kui tootel esineb ilmseid väärkasutamise tunnuseid, nt löögikahjustused või veest / keemilistest ühenditest põhjustatud korrosioon.

**Ebaõige hooldus või remont** – seda toodet tuleb hooldada vastavalt kasutusjuhendis kirjeldatud protseduuridele ja ajakavadele, kasutades Briggs & Strattoni originaalvaruosasid või nendega võrdväärseid varuosasid. Garantii ei kata kahjusid, mis on tekkinud puuduliku hoolduse või mitte-originaalvaruosade kasutamise tõttu.

**Normaalne kulumine** – nagu kõik mehhaanilised seadmed, kulub ka see toode kasutamisel, isegi kui hooldamine viiakse läbi nõuetekohaselt. Käesolev garantii ei kata remonti juhul, kui normaalne kasutamine on osa või seadme läbi kulutanud. Garantii ei kata hooldatavaid ja kuluvaid osi, nt filtreid, lõiketerad ja piduriklotsid (välja arvatud mootori piduriklotsid), ainult kulumisnäitajate pärast, kui põhjus ei ole tingitud materjalide ja tootmise defektidest.

**Vananenud või sobimatu kütus** – laitmatuks tööks vajab see toode värsket kütust, mis vastab kasutusjuhendis määratletud nõuetele. Garantii ei kehti mootori või seadme kahjustustele, mida on põhjustanud vananenud kütuse või mitte-heakskiidetud kütuse (nt E15 või E85 etanoolisegud) kasutamine.

**Muud erandid** – see garantii ei hõlma kahjusid, mis on tekkinud õnnetusjuhtumi, kuritarvituse, modifikatsioonide, muudatuste, ebaõige hoolduse, jäätmise või keemiliste muutuste tõttu. Garantii ei kohaldu ka abiseadmetele või tarvikutele, mis ei kuulunud toote originaalpakendisse. Garantii ei kehti seadmetele, mida kasutatakse üldvõrgu elektritoite asemel primaartoitega, ega seadmetele, mida kasutatakse elushoidmiseks ja esmaabiks. Käesolev garantii ei kehti seadmetele või mootoritele, mida on kasutatud, muudetud, võetud taaskasutusse või kasutatud näidistoodetena. Käesolev garantii välistab ka rikkeid, mis on tingitud vääraratu jõu sündmustest, mis on väljaspool tootja kontrolli.

80088366ET (Rev. A)



# Ominaisuudet ja hallintalaitteet

## Kuva 1

<b>A</b>	Sisäänvedettävä kahva	<b>N</b>	12 V:n tasavirtarunkoliitin
<b>B</b>	Aktivointikytkin	<b>P</b>	Maadoituskiinnitin
<b>C</b>	Alhaisen öljymäärän osoitin	<b>Q</b>	230 V AC, 16 Amp runkoliittimet
<b>D</b>	Tuntimittari 	<b>R</b>	Johdonsuojakatkaisijat
<b>E</b>	QPT-painike	<b>S</b>	Hiilimonoksidin havaitsevan sammutuksen merkkivalo
<b>F</b>	Käsi käynnistin	<b>T</b>	USB-portit
<b>G</b>	Tunnistetarra	<b>U</b>	Öljyn valutustulppa (kannen alla)
<b>H</b>	Öljyn huoltokansi	<b>V</b>	Öljyn täyttö/mittatikku (kannen alla)
<b>J</b>	Polttoainesäiliön korkki	<b>W</b>	Äänenvaimentimen/pakoputken kipinäsuojain
<b>K</b>	Huoltokansi	<b>X</b>	Polttoaineventtiili
<b>L</b>	Rikastimen vipu (kannen alla)	<b>Y</b>	Päänollaus 
<b>M</b>	Akun kansi	<b>Z</b>	Päällä / pois päältä -painike

## Kokoamine

### Akun liittäminen Kuva 2

Akku tulee liittää generaattoriin sähköisen tai etäkäynnistyksen käyttöönottoa varten. Akku antaa virtaa myös näytölle, LED-valoille sekä sähköiselle rikastinjärjestelmälle.

1. Irrota ruuvi ja levy akun etuosasta.
2. Kiinnitä kaksipiikkinen liitin akusta generaattoriin.

### Käynnistyksen kauko-ohjaimen ja generaattorin välinen pariliitäntä Kuva 1 3

Käynnistyksen kauko-ohjaimen ja generaattorin välille täytyy muodostaa pariliitäntä, jotta generaattori voidaan käynnistää etäkäyttöisesti. Käynnistyksen kauko-ohjaimen ja generaattorin välinen pariliitäntä muodostetaan seuraavasti:

1. Paina aktivointikytkintä (1, B) ja pidä sitä alhaalla kymmenen sekunnin ajan. Päälle / pois päältä -painike (1, Z) alkaa välkyä sinisenä.

2. Paina 30 sekunnin sisällä kauko-ohjaimen (3) jompaakumpaa painiketta ja pidä sitä alhaalla kaksi sekuntia. Päällä / pois päältä -painikkeen (1, Z) valo välkkyä nopeasti kolme kertaa. Tämä on merkki siitä, että kauko-ohjaimen pariliitäntä on muodostettu.

**HUOMAUTUS** Kaikkien käynnistykseen tarkoitettujen kauko-ohjainten liitäntä voidaan poistaa painamalla sekä päällä / pois päältä -painiketta (1, Z) että aktivointikytkintä (1, B) generaattorissa samanaikaisesti kymmenen sekunnin ajan.

## Käyttö

### Vaihe 1: Turvallinen sijoittaminen

Ennen kannettavan generaattorin käynnistämistä on otettava huomioon kaksi tärkeää turvallisuuteen liittyvää huolenaihetta: häikämyrkytyksen ja tulipalon vaara.

### Käyttöpaikka häikämyrkytysriskin minimoimiseksi

**VAROITUS!** Moottorin pakokaasu sisältää häikää, joka on myrkyllistä ja saattaa olla kuolettavaa muutamassa minuutissa. Et voi haistaa, nähdä tai maistaa sitä. Vaikka et haistaisikaan pakokaasun hajua, voit altistua hälle.

- Käytä kannettavaa generaattoria vain ulkona, vähintään 6,1 m:n päässä tiloista, joissa oleskelee ihmisiä pakokaasu suunnattuna pois päin, jotta estettäisiin hään kerääntyminen.
- Asenna paristokäyttöiset häikävaroitimet tai verkkokäyttöiset ja paristovarmenteiset häikävaroitimet valmistajan ohjeiden mukaan. Savuhälyttimet eivät havaitse häikää.
- Kannettavaa generaattoria EI SAA käyttää sisällä kodeissa, autotalleissa, kellareissa, ryömintätiloissa, vajoissa, varastoissa tai muissa osittain suljetuissa tiloissa, vaikka niissä olisikin tuulettimia tai avoimia ovia ja ikkunoita ilmanvaihtoa varten. Häikä saattaa kerääntyä tällaisiin tiloihin nopeasti ja säilyä siellä tuntikausia laitteen sammuttamisen jälkeenkin.
- Aseta laite aina siten, että pakoputki osoittaa pois päin tiloista, joissa oleskellaan.

Jos sinua alkaa oksettaa tai huimata tai kotisi häikävaroitin varoittaa käyttäessäsi laitetta, hakeudu välittömästi raittiiseen ilmaan. Soita hätänumeroon. Sinulla saattaa olla häikämyrkytys.

### Häikämyrkytyksen estäminen

- Käyttö ulkotiloissa vähintään 6,1 m kaikista asuinrakennuksista.
- Suuntaa pakoputki pois päin sisätiloista ja tiloista, joissa oleskelee ihmisiä.
- Asenna häikävaroitimia kotiin.



## Käyttöpaikka tulipalovaaran minimoimiseksi



**VAROITUS!** Pakokaasujen kuumuus/höyryt voivat sytyttää palavia aineita ja rakenteita tai vahingoittaa

polttoainesäiliötä aiheuttaen tulipalon ja johtaen kuolemaan tai vakavaan loukkaantumiseen.

- Kannettavan generaattorin on oltava vähintään 1,5 m:n päässä rakenteista, ulokkeista, puista, pensaista ja yli 30,5 cm korkeasta kasvillisuudesta.
- Älä aseta kannettavaa generaattoria kannen tai muun rakenteen alle, jossa ilmavirtaus on rajoittunutta. Palovaroitin/palovaroittimet täytyy asentaa ja huoltaa sisätiloissa valmistajan ohjeiden/suositusten mukaan.
- Häkävaroitimet eivät havaitse savua.
- Älä aseta kannettavaa generaattoria muulla kuin esitetyllä tavalla.

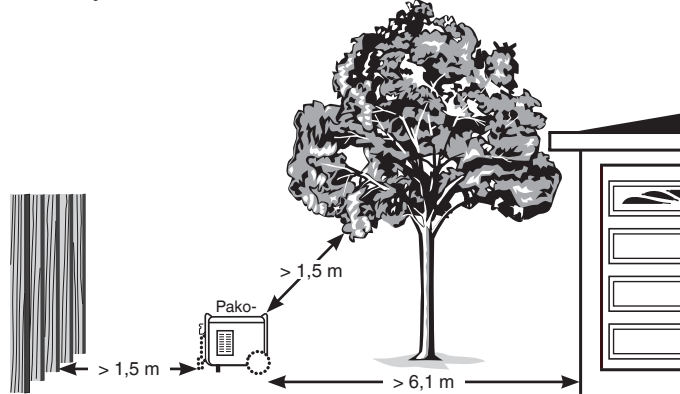

## Vaihe 2: Öljy ja polttoaine

### Öljysuositukset Kuva 4

Suosittellemme käyttämään Briggs & Stratton -takuun sertifioimia öljyjä taataksemme parhaan suorituskyvyn. Voit käyttää muuta laadukasta pesevää öljyä, jonka luokitus on SF tai korkeampi. Älä käytä erikoislisäaineita. Moottoriöljyn oikea viskositeetti määräytyy ulkoilman lämpötilan perusteella. Valitse paras viskositeetti odotetun ulkoilman lämpötilan perusteella tästä taulukosta.

\* Alle 4 °C:n (40 °F) lämpötiloissa SAE 30 -öljyn käyttäminen tekee käynnistämisestä vaikeaa.

\*\* Yli 27 °C:n (80 °F) lämpötiloissa 10W30 -öljyn käyttäminen voi aiheuttaa lisääntynyttä öljyn kulutusta. Tarkista öljyn määrä useammin.

### Moottoriöljyn tarkistaminen/lisääminen Kuva 5 6 7

Öljyn taso tulisi tarkistaa ennen kutakin käyttökertaa, tai vähintään aina kahdeksan tunnin käytön jälkeen. Öljyn määrä tulee pitää asianmukaisena.

1. Varmista, että generaattori on tasaisella pinnalla.
2. Käännä kiekkoa ja avaa öljyntäyttöalueen yläpuolella oleva kansi (5).
3. Puhdista alue öljyn täyttöaukon ympäriltä (A) ja poista mittatikku.
4. Tarkista, että öljyn pinta ulottuu mittatikun TÄYSI-merkkiin asti (6, A).
5. Kaada tarvittaessa suppilon avulla lisää öljyä hitaasti sisään öljyn täyttöaukosta (7) niin pitkään, että öljyn pinta on mittatikun täyttä säiliötä osoittavan TÄYSI-merkkiin (6, A) kohdalla.

**HUOMAUTUS** Pidä taukoa, jotta öljy pääsisi asettumaan. Pyyhi mittatikku puhtaaksi joka kerta öljytason tarkistamisen jälkeen. ÄLÄ ylitäytä.

6. Aseta mittatikku paikalleen ja kiristä se.
7. Laita kansi takaisin öljyntäyttöalueen päälle.

**HUOMAUTUS** Älä yritä käynnistää moottoria, ennen kuin se on huollettu asianmukaisesti suositellulla öljyllä. Tämä voi johtaa moottorivikaan.

### Lisää polttoainetta Kuva 1 8

Polttoaineen on täytettävä seuraavat vaatimukset:

- Käytä puhdasta ja tuoretta lyijytöntä bensiiniä, joka on vähintään 91 RON (87-oktaanista / 87 AKI).
- Enintään 10 % etanolia sisältävä bensiini hyväksytään polttoaineeksi.

**HUOMAUTUS** Älä sekoita öljyä polttoaineeseen tai muuta moottoria käymään vaihtoehtoisilla polttoaineilla. Älä käytä hyväksymätöntä bensiiniä kuten E15 ja E85. Hyväksymättömien polttoaineiden käyttö saattaa vahingoittaa generaattoria ja mitätöidä takuun.

Katso *Korkealla sijaitsevat alueet*, jos olet yli 1 524 m:n korkeudessa.



**VAROITUS!** Polttoaine ja siitä aiheutuvat höyryt ovat erittäin helposti syttyviä ja räjähtäviä,

joten ne voivat aiheuttaa mahdollisesti kuolemaan tai vakaviin loukkaantumisiin johtavia palovammoja, tulipaloja tai räjähdyksiä.

- Älä tankkaa tai siirrä käytön aikana.
- Sammuta moottori ja anna sen jäähtyä vähintään 2 minuuttia ennen kuin irrotat polttoainesäiliön korkin.
- Täytä polttoainesäiliö ulkotiloissa. Polttoainetta ei saa läikyttää.
- Suojaa polttoaine kipinöiltä, avotulelta, sytytysliekiltä, lämmöltä ja muilta sytytyslähdeiltä.
- Tarkista polttoaineputket ja liittimet, tankki ja tankin korkki säännöllisesti halkeamien ja vuotojen varalta. Vaihda tarvittaessa.
- Älä sytytä savuketta tai tupakoi.
- Älä kaada generaattoria päälle vettä tulipalon sammuttaaksesi.
- Käytä vain syttyville nesteille ja sähköjärjestelmille hyväksytyjä sammuttimia, kuten jauhesammutinta. Palosammuttimen valmistajan ohjeet tulee lukea ennen sammuttimen käyttöä.
- Tätä generaattoria ei saa käyttää räjähdysalttiissa ympäristöissä.

1. Poista hitaasti polttoainesäiliön korkki (1, J) lievittääksesi painetta säiliössä.
2. Lisää lyijytöntä polttoainetta polttoainesäiliössä olevaan täyden säiliön merkkiin (8, A) saakka. Varmista, ettet täytä yli merkin. Polttoaineen laajentumiselle tulee jättää riittävästi tilaa.
3. Laita polttoainesäiliön korkki takaisin ja anna läikkyneen polttoaineen haihtua ennen moottorin käynnistämistä.

### Korkealla sijaitsevat alueet

Yli 1 524 m:n korkeudessa vähintään 89 RON (85-oktaaninen / 85 AKI) polttoaine on hyväksytty. Jotta täytettäisiin vaatimukset pakokaasupäästöstä, moottori on säädettävä korkeaa ilmanalaa varten. Käyttö ilman korkean ilmanalan säätöä heikentää suorituskykyä sekä lisää polttoaineen kulutusta ja päästöjä.

Ota yhteyttä valtuutettuun Briggs & Stratton -jälleenmyyjään, jotta saisit lisätietoa säädöstä korkealla sijaitsevia alueita varten. Moottorin käyttöä korkean ilmanalan säädöllä ei suositella alle 762 metrin korkeudessa.



## Kuljetus

Kun laitetta kuljetetaan, tulee polttoaineen sulkuventtiili kääntää pois päältä -asentoon (1). Älä kallista moottoria siten, että polttoainetta pääsee vuotamaan.

## Alhaisen öljymäärän osoitin

Alhaisen öljymäärän osoitin on suunniteltu estämään alhaisen moottoriöljymäärän aiheuttamat vahingot. Jos moottoriöljymäärä putoaa alle etukäteisasetusten, syttyä punainen alhaisen öljymäärän osoitin-LED ja öljymäärän kytkin pysäyttää moottorin. Jos moottori pysähtyy tai punainen alhaisen öljymäärän LED-merkkivalo syttyä aktivointikytkimestä painettaessa, tulee moottorin öljytaso tarkastaa.

## Vaihe 3: Generaattorin käynnistys Kuva 1

3 9

Irrota kaikki generaattorin sähkökuormitukset. Noudata seuraavia käynnistysohjeita:

1. Varmista, että laite on ulkona tasaisella pinnalla.

**HUOMAUTUS** Jos laitetta ei käytetä tasaisella pinnalla, se voi sammua.

2. Käännä polttoaineventtiili (1, X) myötöpäivään päällä-asentoon (1).

### Etäkäynnistys

3. Generaattori käynnistetään painamalla kauko-ohjaimen päällä / pois päältä -painiketta (3, A).
4. Paina käynnistyspainiketta (3, B) viiden sekunnin kuluessa. Generaattorin päällä / pois päältä -painike välkkyä sinisenä, kun signaali on vastaanotettu ja generaattori käynnistyy.

### Manuaalinen tai sähkökäynnistys

3. Näyttö laitetaan päälle painamalla aktivointikytkintä (1) (1, B). Päällä / pois päältä -painike (2) (1, Z) vilkkuu vihreänä enintään minuutin ajan.

**HUOMAUTUS** Jos päällä / pois päältä -painike ei vilku vihreänä, akkua ei ole liitetty tai sen varaus on liian heikko generaattorin käynnistämiseen.

**HUOMAUTUS** Tässä laitteessa on sähköinen rikastinjärjestelmä. Sähköinen rikastinjärjestelmä tarkoittaa, että manuaalista käynnistystä tai rikastimen käyttöä ei tarvita, mikäli akku on liitetty ja se on ladattu.

- 4A. **Sähköinen käynnistys:** generaattori käynnistetään painamalla päällä / pois päältä -painiketta (2) (1, Z) ja pitämällä sitä alhaalla yhden sekunnin ajan painikkeen vilkkuessa vihreänä. Kun generaattori käynnistyy, päällä / pois päältä -painike muuttuu siniseksi, mikä tarkoittaa generaattorin olevan käyttövalmis.

**HUOMAUTUS** Jos generaattori ei käynnisty, päällä / pois päältä -painike muuttuu punaiseksi viiden sekunnin ajaksi, ja vilkkuu sitten vihreänä enintään minuutin ajan. Toista vaihe 4A.

- 4B. **Manuaalikäynnistys:** tartu vetonaruun (1, F) ja vedä hitaasti, kunnes tunnet vastustusta. Vetäise sitten nopeasti käynnistääksesi moottorin, sähköinen rikastin toimii edelleen pienellä akun varauksella.

**HUOMAUTUS** Mikäli generaattori ei edelleenkään käynnisty, saattaa akun varaus olla liian vähäinen, ja moottorin rikastinta täytyä käyttää käsin. Irrota huoltokansi ja aseta rikastimen vipu (9, A) keskiasentoon. Sähköinen rikastin kytkee rikastimen automaattisesti pois päältä generaattorin käynnistyessä. Laita huoltokansi takaisin.

**HUOMAUTUS** Jos moottori käynnistyy mutta ei pysy käynnissä, tarkasta *Alhaisen öljymäärän osoitin*.

## Etäkäynnistykseen lukitus

Etäkäynnistykseen voi lukita siten, että generaattoria ei voi käynnistää etäkäynnistyksellä. Näyttö laitetaan päälle painamalla aktivointikytkintä (1) (1, B), painamalla generaattorissa olevaa päällä / pois päältä -painiketta (1, Z) ja pitämällä sitä alhaalla kymmenen sekunnin ajan, etäkäynnistys lukitaan. Päällä / pois päältä -valo vilkkuu sitten punaisena kolme kertaa; tämä merkitsee, että etäkäynnistykseen toiminto on lukittu. Lukitus avataan toistamalla nämä ohjeet.

Painettaessa jompaakumpaa kauko-ohjaimessa olevaa painiketta päällä / pois päältä -painike välkkyä punaisena kolme kertaa lukituksen merkiksi ja kolme kertaa sinisenä avautumisen merkiksi.

## QPT™ (QUIET POWER TECHNOLOGY™) Kuva 1

Tämä ominaisuus parantaa polttoainetaloutta. Kun QPT-kytkin (E) on PÄÄLLÄ (ON), moottorin nopeus kasvaa, kun sähkökuormitusta on kytkettyä ja vähenee, kun kuormitus poistetaan.

Kun kytkin pois päältä, moottori käy suuremmalla nopeudella.

## Kodin sähkövirran palauttaminen siirtokytkimellä

Kodin sähköjärjestelmän liitännöissä täytyä käyttää pätevän sähköasentajan asentamaa manuaalista siirtokytkintä. Liitännän täytyä eristää generaattorin virta käyttövirrasta, ja sen on oltava kaikkien soveltuvien lakien ja sähkösäätöjen mukainen.

## Virran palauttaminen jatkojohtoilla

Generaattori saa olla kuormitettuna enintään laitteen tunnistetiedoissa arvioidun nimellistehon mukaisesti käyttöedellytysten mukaisissa olosuhteissa. Vähennä kuormitusta, kun generaattoria käytetään muissa kuin käyttöedellytysten mukaisissa olosuhteissa.

Käytä vain laadukkaita, hyvin eristettyjä IEC 60245-4:n mukaisia jatkojohtoja generaattorin 230 V:n AC-virtalähteessä. Tarkasta jatkojohdot ennen kutakin käyttökertaa. Tarkasta, että kaikki johdot ovat asianmukaisesti luokiteltuja eivätkä ne ole vahingoittuneet. Käytettäessä jatkojohtoja alle 40 °C:n lämpötilassa johtojen kokonaispituus 1,5 mm<sup>2</sup>:n poikkileikkauksella ei saa ylittää 50 metriä tai 2,5 mm<sup>2</sup>:n poikkileikkauksella ei saa ylittää 80 metriä.



**VAROITUS!** Vahingoittunut tai ylikuormittunut jatkojohto saattaa ylikuumentua, muodostaa valokaaren ja palaa johtaen kuolemaan tai vakavaan loukkaantumiseen.

- Sähkölaitteiden, kuten kaapeleiden tai pistokeliitaintöjen, ei pitäisi olla viallisia.

1. Asenna häkävaroitimet.
2. Kun generaattoria käytetään jatkojohdon kanssa, varmista, että generaattori sijaitsee avoimessa ulkotilassa, josta on vähintään 6,1 m:n matka tiloihin, joissa oleskelee ihmisiä, ja että pakokaasu on suunnattu pois päin.
3. EMME SUOSITTELE suoraan kotiin johtavien jatkojohtojen käyttöä, joilla tarjotaan virtaa kodin sisäisille sähkölaitteille.



**VAROITUS!** Moottorin pakokaasu sisältää hääkää, joka on myrkyllistä ja saattaa olla kuolettavaa muutamassa minuutissa. Et voi haistaa, nähdä tai maistaa sitä. Vaikka et haistaisikaan pakokaasun hajua, voit altistua häälle.

- Suoraan kotiin johtavien jatkojohtojen käyttö lisää hääkämärkytyksen riskiä aukkojen välityksellä.
  - Jos suoraan kotiin johtavaa jatkojohtoa käytetään virran tarjoamiseksi kodin sisäisille sähkölaitteille, on käyttäjän tiedostettava, että tällainen käyttö kotona lisää hääkämärkytyksen riskiä sisällä olevien osalta.
4. Asenna manuaalinen siirtokytkin mahdollisimman pian, jos generaattoria käytetään kotona palauttamassa sähkövirtaa.

### 230 V:n vaihtovirtaiset 16 A:n runkoliittimet Kuva 1

Käytä runkoliittimiä (Q): 230 V:n vaihtovirtaisiin ja yksivaiheisiin 50 Hz:n kuormituksiin, jotka edellyttävät enintään 3 680 wattia (3,68 kW) 16 A:n virralla.



**VAROITUS!** Generaattorin jännite saattaa aiheuttaa sähköiskun tai palovammoja, jotka voivat olla hengenvaarallisia tai muutoin vakavia.

- Älä koske paljaisiin johtoihin tai runkoliittimiin.
- Älä käytä generaattoria sellaisten sähköjohtojen kanssa, jotka ovat kuluneita, murtuneita, paljaita tai muutoin vahingoittuneita.
- Älä käytä generaattoria sateessa tai kosteassa säässä.
- Älä käytä generaattoria tai koske sen johtoihin, mikäli seisot vedessä, mikäli olet avojaloin tai mikäli kätesi tai jalkasi ovat märät.
- Älä anna epäpätevien henkilöiden tai lasten käyttää tai huoltaa generaattoria.
- Pidä lapset turvallisella etäisyydellä generaattorista.

### 12 V:n vaihtovirtarunkoliitin Kuva 1

12 V:n vaihtovirtarunkoliittimen (N) enimmäisvirta on 60 W (5 A). Vaihtovirtainen johdonsuojakatkaisija suojaaa tätä runkoliitintä ylikuormitukselta. Ylikuormitustapauksessa johdonsuojakatkaisija laukeaa (painike ponnahtaa ulos). Odota muutama minuutti ja nollaa johdonsuojakatkaisija painamalla painike alas.

### 5 V:n tasavirtaiset USB-portit Kuva 1

USB-porttien (T) enimmäisvirta on yhdistettynä 2,1 A, kun jännite on 5 V. USB-portin kautta on mahdollista ladata useimmat USB:stä virtansa saavat laitteet USB-latauskaapelia käyttämällä (ei sisälly).

**HUOMAUTUS** Ladatessasi Apple-laitteita käytä alimmaista USB-porttia saadaksesi enimmäistehon.

**HUOMAUTUS** Vain ITE (tietoteknisten laitteiden) lataamiseen.

### Virrankulutus ⚡

Virrankulutusta ilmaiseva näytön LED-merkkivalot näyttävät generaattorin kokonaiskuorman prosenttiosuuden. Ensimmäinen vihreä LED-merkkivalo ilmaisee, että generaattori toimii normaalisti tai se tuottaa yli 5 %:n kuorman. Neljäs vihreä LED-valo syttyy, kun 50 % kuormasta on saavutettu. Viimeinen keltainen LED-valo syttyy, kun 100 % kuormasta on saavutettu.

### Antotehon ilmaisin OK!

Vihreä antotehosta kertova LED-merkkivalo syttyy, kun generaattori toimii normaalisti. Se osoittaa, että generaattori tuottaa virtaa liittimiinsä. Lisäksi se alkaa vilkkua punaisena, mikäli generaattori alkaa ylikuormittua.

### Ylikuormitushälytys ⚠ Kuva 1

Punainen LED-ylikuormitushälyttimen valo syttyy ja katkaisee runkoliittimiin lähetetyn virran, jos generaattori ylikuormittuu. Lisäksi antotehon merkkivalo sammuu. Jos kyseessä on generaattorin ylikuormitus, kaikki sähkökuormitus tulee sammuttaa ja liittimet irrottaa. Paina sen jälkeen generaattorin ohjauspaneelissa olevaa päänollauspainiketta (Y) ja kytke ja käynnistä kaikki sähkökuormituksen lähteet uudelleen yksi kerrallaan. Tällä palataan takaisin normaaliin toimintatilaan.

### Hiilimonoksidin havaitseva sammutusjärjestelmä Kuva 1

Sammuttaa moottorin automaattisesti, jos generaattorin ympärille kertyy vaarallinen määrä hiilimonoksidia (hääkää) tai mikäli hiilimonoksidin havaitsevaan sammutusjärjestelmään ilmaantuu vika. Merkkivalo (S) vilkkuu sammutuksen jälkeen vähintään viisi minuuttia alla olevan taulukon mukaisesti.

Hiilimonoksidin havaitseva sammutusjärjestelmä EI KORVAA hiilimonoksidivaroittimia (hääkävoroittimia). Kotiin tulee asentaa hiilimonoksidihälyttimet. Generaattoria ei saa käyttää suljetuissa tiloissa.

Väri/ vilkkuminen	Kuvaus
Punainen •• 	Hiilimonoksidia (hääkää) kertynyt generaattorin ympärille. Siirrä generaattori avoimeen ulkotilaan 6,1 m:n päähän tiloista, joissa on ihmisiä ja suuntaa pakoaukko pois päin. Automaattinen sammuminen on merkki siitä, että generaattori oli sijoitettu väärin. Tuuleta tilat (esim. avaa ikkunat ja ovet) ennen ihmisten päästämistä tilaan uudelleen.  Jos sinua alkaa oksettaa tai huimata tai kotisi hääkävoroitin varoittaa käyttäessäsi laitetta, hakeudu välittömästi raittiiseen ilmaan. Soita hätänumeroon. Sinulla saattaa olla hääkämärkytyks.
Sininen ••• 	Hiilimonoksidin havaitsevaan sammutusjärjestelmään ilmaantui vika*. Ota yhteys valtuutettuun Briggs & Stratton -huoltoon.

\*Sininen valo vilkkuu viiden sekunnin ajan generaattorin käynnistyshetkellä. Tämä ilmaisee, että hiilimonoksidin havaitseva sammutusjärjestelmä toimii oikein.

### Vaihe 5: Generaattorin sammuttaminen

#### Kuva 1 3

1. Kytke virta pois päältä ja irrota kaikki sähkökuormitukset generaattorin paneelin runkoliittimistä. Älä koskaan pysäytä moottoria sähkölaitteet yhdistettyinä ja käynnissä.
2. Anna moottorin käydä kuormittamattomana useiden minuuttien ajan vakauttaaksesi moottorin ja generaattorin sisälämpötilat.
3. Paina joko kauko-ohjaimen (3) painiketta tai paina generaattorissa olevaa päällä / pois päältä -painiketta (1, Z).

# Huolto

## Huoltoaikataulu

Noudata tuntipohjaisia tai kalenteriin perustuvia aikavälejä, sen mukaan, kumpi tulee vastaan ensin. Tiiviimpää huoltoa tarvitaan, kun laitetta käytetään epäsuotuisissa olosuhteissa.

<b>5 ensimmäisen käyttötunnin jälkeen</b>
• Vaihda moottoriöljy
<b>8 tunnin välein tai päivittäin</b>
• Puhdista jäänteet
• Tarkasta moottorin öljytaso
<b>25 tunnin välein tai vuosittain</b>
• Puhdista ilmanpuhdistin <sup>1,2</sup>
<b>50 tunnin välein tai vuosittain</b>
• Tarkasta äänenvaimennin ja kipinäsuoja <sup>1</sup>
<b>100 tunnin välein tai vuosittain</b>
• Vaihda moottoriöljy <sup>1</sup>
<b>Vuosittain</b>
• Vaihda moottorin ilmansuodatin <sup>1,2</sup>
• Vaihda sytytystulppa

<sup>1</sup> Huolla useammin likaisissa tai pölyisissä olosuhteissa.

<sup>2</sup> Ota yhteyttä valtuutettuun huoltoliikkeeseen.

## Yleisiä suosituksia

Säännöllinen huolto parantaa suorituskykyä ja pidentää ulkokäyttöisen generaattorin käyttöikää. Ota yhteyttä mihin tahansa Briggs & Strattonin valtuuttamaan huoltoliikkeeseen huoltoa varten. Asennustöitä ja muita suuria korjaustöitä saa suorittaa vain erityisen koulutuksen saanut henkilöstö.

Generaattorin takuu ei kata kohteita, joihin on kohdistunut väärinkäyttöä tai laiminlyöntiä. Jotta takuu olisi kokonaisuudessaan voimassa, käyttäjän täytyy huoltaa generaattoria tässä oppaassa neuvotulla tavalla.



**VAROITUS!** Laitteen turvallisuus varmistetaan käyttämällä vain valmistajalta saatavia alkuperäisiä tai valmistajan hyväksymiä varaosia.

Jos sinulla on kysyttävää generaattorin osien vaihtamisesta, käy verkkosivuiltamme osoitteessa **BRIGGSandSTRATTON.COM**.



**HUOLEHTIA** Liian kova tai matala käyttönopeus voi aiheuttaa lieviä vammoja. Älä peukaloi kierroslukurajoittimen jousia, vivustoa tai muita osia muuttaaksesi nopeutta. Älä muuta generaattoria millään tavalla.

## EU Vaihe V: CO<sub>2</sub>-arvot

Briggs & Strattonin tyyppihyväksytyjen moottoreiden CO<sub>2</sub>-arvot löytyvät osoitteesta BriggsandStratton.com kirjoittamalla hakuruutuun CO<sub>2</sub>.

## Akun huolto Kuva 2

Generaattorissa on automaattisen akun latauksen virtapiiri, joka lataa akkua moottorin käydessä. Jos generaattoria ei käytetä usein, tulee akku kiinnittää laturiin tai akun latauksen ylläpitolaitteeseen (eivät sisälly), jotta se pysyy ladattuna.

1. Irrota akun etuosassa oleva levy.
2. Irrota akun ja generaattorin välinen kaksipiikkinen liitin.

**HUOMAUTUS** Lataus saa olla korkeintaan 1,5 A.

3. Noudata laturin tai akun latauksen ylläpitolaitteen mukana tulevia ohjeita.

## Moottorin huolto

### Moottoriöljyn vaihtaminen Kuva 5 6 7



**HUOLEHTIA** Vältä pitkittynyttä tai toistuvaa moottoriöljyn kontaktaa iholla. Käytetyn moottoriöljyn on osoitettu aiheuttavan ihosyöpää määrättyissä laboratorioiden käyttämissä koe-eläimissä. Pese altistuneet alueet huolellisesti saippualla ja vedellä.



**PIDÄ POISSA LASTEN ULOTTUVILTA. ÄLÄ SAASTUTA. SÄÄSTÄ LUONNONVAROJA. PALAUTA KÄYTETTY ÖLJY KERÄYSKESKUKSIIN.**

Vaihda öljy, kun moottori on yhä lämmin käynnissäolon jälkeen seuraavasti:

1. Irrota öljyntäyttöalueen kansi.
2. Irrota öljyn tyhjennystulppa (**5, B**) ja valuta öljy kokonaan johonkin soveltuvaan säiliöön.
3. Aseta öljyn tyhjennystulppa takaisin ja kiristä hyvin. Poista mittatikku (**5, A**).
4. Kaada suositeltua öljyä hitaasti (noin 20 oz. (0,6 l)) öljyntäyttöaukkoon (**7**). Odota hetki, jotta öljy asettuu. Täytä mittatikussa olevaan TÄYSI-merkkiin (**6, A**) asti.
5. Pyyhi mittatikku puhtaaksi joka kerta öljytason tarkistamisen jälkeen. Älä ylitäytä.
6. Aseta mittatikku takaisin paikalleen. Kiristä korkki kunnolla.
7. Pyyhi mahdollisesti valunut tai roiskunut öljy pois.
8. Laita kansi takaisin öljyntäyttöalueen päälle.

## Sytytystulpan huolto Kuva 1 10 11

Sytytystulpan vaihtaminen auttaa moottoria käynnistymään helpommin ja käymään paremmin.

1. Ruuvaa huoltokannen (1, K) kaksi ruuvia auki ja irrota huoltokansi.
2. Puhdista sytytystulpan ympäristö ja irrota sytytystulpan liitin (10).
3. Irrota sytytystulppa ja tarkasta sytytystulppa.
4. Vaihda sytytystulppa, jos elektrodit ovat syöpyneet tai palaneet tai jos posliini on halkeillut. Käytä suositeltua vaihtosytytystulppaa. Katso *Tärkeimmät huolto-osat*.
5. Tarkasta elektrodiväli (11) rakotukilla ja aseta sytytystulppien kärkiväli suositeltuun arvoon tarvittaessa (katso *Tekniset tiedot*).
6. Asenna sytytystulppa ja kiristä. Laita sytytystulpan liitin takaisin paikoilleen.
7. Laita huoltokansi takaisin paikoilleen ja kiristä ruuvit käsin.

### Tarkasta kipinäsuojus

Tarkista kipinäsuojus vahinkojen tai hiilitukoksen varalta. Jos vahinkoja esiintyy tai puhdistusta tarvitaan, ota yhteyttä Briggs & Strattonin valtuuttamaan huoltoliikkeeseen.



**VAROITUS!** Äänenvaimentimen koskettaminen voi aiheuttaa vakavaan loukkaantumiseen johtavia palovammoja.

- Ota huomioon generaattorin varoitukset.
- Älä kosketa kuumia osia.

## Varastointi

Jos et käytä laitetta yli 30 päivään, noudata seuraavia ohjeita varastoidaksesi laitteen.

### Pitkäaikaisäilytyksen ohjeet

1. Puhdista generaattori *Puhdistus-osiossa neuvotulla tavalla*.
2. Vaihda moottoriöljy moottorin ollessa vielä lämmin. Poista öljy kampikammioista. Täytä suositellulla öljyalaadulla. Katso *Moottoriöljyn vaihtaminen*.
3. Käsittele generaattorin polttoainetta tai poista se, sillä polttoaine vanhenee, jos sitä säilytetään yli 30 päivää.

Vanhentunut polttoaine saattaa aikaansaada happo- ja hartsimuodostumia polttoainejärjestelmään tai tärkeisiin kaasuttimen osiin. Polttoaine voidaan pitää tuoreena käyttämällä polttoaineen stabilointiainetta.

Moottorin polttoainetta ei tarvitse tyhjentää, jos polttoaineen stabilointiainetta lisätään ohjeiden mukaisesti. Käytä moottoria 2 minuutin ajan, jotta stabilointiaine kulkeutuu kaikkialle polttoainejärjestelmään ennen varastointia.

Jos moottorin polttoainetta ei ole käsitelty lisäaineella, se on tyhjennettävä hyväksytyyn säiliöön. Anna moottorin sitten käydä niin kauan, kunnes se pysähtyy polttoaineen loppumiseen. Lisää polttoaineen lisäainetta varastointiaikaa, jotta polttoaine säilyisi tuoreena.



**VAROITUS!** Polttoaine ja siitä aiheutuvat höyryt ovat erittäin helposti syttyviä ja räjähtäviä, joten ne voivat aiheuttaa palovammoja, tulipaloja, tai räjähdyksiä, jotka voivat johtaa kuolemaan tai vakaviin loukkaantumisiin.

- Kun varastoit polttoainetta tai laitteita, joissa on polttoainetta säiliössä, säilytä niitä kaukana lämmityskattiloista, uuneista, vedenlämmittimistä, kuivausrummuista, tai muista laitteista, joissa on merkkivalo tai muita sytytyslähdeitä, koska ne voivat sytyttää polttoainehöyryt.
  - Sammuta generaattorin moottori ja anna jäähtyä vähintään 2 minuuttia ennen polttoainetankin korkin irrottamista. Avaa korkki hitaasti, jotta säiliön paine pääsee tasoittumaan. Tyhjennä polttoainesäiliö ulkona. Suojaa polttoaine kipinöiltä, avotulelta, sytytysliekiltä, lämmöltä ja muilta sytytyslähdeiltä.
  - Tarkista polttoaineputket ja liittimet, tankki ja tankin korkki säännöllisesti halkeamien ja vuotojen varalta. Vaihda tarvittaessa.
4. Akku ladataan *Akun huolto* -osiossa selitetyllä tavalla.
  5. Säilytä generaattoria puhtaassa ja kuivassa paikassa ja peitä sopivalla suojuksella, joka ei sido kosteutta.



**VAROITUS!** Varastointisuojaat voivat aiheuttaa kuolemaan tai vakavaan loukkaantumiseen johtavan tulipalon.

- Älä aseta varastointisuojusta kuumaa tai käynnissä olevaa generaattoria päälle. Anna laitteen jäähtyä riittävän kauan, ennen kuin asetat suojan sen päälle.

# Vianmääritys

Ongelma	Syy	Korjaus
<b>Moottori käy, mutta vaihtovirtalähtöä ei ole.</b>	<ol style="list-style-type: none"> <li>1. Yksi johdonsuojakatkaisijoista on auki.</li> <li>2. Huono liitäntä tai vialliset kaapelit.</li> <li>3. Kytetty laite on viallinen.</li> <li>4. Punainen LED palaa tasaisesti. Generaattorin on ylikuormittunut tai ylikuumentunut.</li> </ol>	<ol style="list-style-type: none"> <li>1. Nollaa johdonsuojakatkaisija.</li> <li>2. Tarkasta ja korjaa.</li> <li>3. Kytke jokin toinen, hyväkuntoinen laite.</li> <li>4. Ks. <i>Generaattorin kapasiteetti</i>. Paina ohjauspaneelissa olevaa PÄÄNOLLAUSPAINIKETTA .</li> </ol>
<b>Moottori käy kunnolla kuormittamattomana, mutta ”lakkoilee”, jos siihen kytketään sähkökuormitusta.</b>	<ol style="list-style-type: none"> <li>1. Generaattori on ylikuormittunut.</li> </ol>	<ol style="list-style-type: none"> <li>1. Ks. <i>Generaattorin kapasiteetti</i>.</li> </ol>
<b>Moottori ei käynnisty; käynnistyy ja pyörii huonosti tai sammuu, kun käynnissä.</b>	<ol style="list-style-type: none"> <li>1. Polttoaineventtiili on pois päältä (☒).</li> <li>2. Alhaisen öljyntason osoitinvalo syttyy. Öljyä vähän.</li> <li>3. Likainen ilmanpuhdistin.</li> <li>4. Polttoaine loppu.</li> <li>5. Sytytystulpan johto ei ole kiinni tulpassa.</li> <li>6. Polttoaine tulvii.</li> </ol>	<ol style="list-style-type: none"> <li>1. Käännä polttoaineventtiili päälle (☑).</li> <li>2. Täytä kampikammio asianmukaiseen tasoon asti tai sijoita generaattori tasaiselle pinnalle.</li> <li>3. Puhdista tai vaihda ilmansuodatin.</li> <li>4. Täytä polttoainesäiliö.</li> <li>5. Kytke johto sytytystulppaan.</li> <li>6. Odota viisi minuuttia ja käynnistä moottori uudelleen.</li> </ol>
<b>Moottori sammuu ja hiilimonoksidista ilmoittava LED-valo vilkkuu punaisena (•• ••).</b>	<ol style="list-style-type: none"> <li>1. Generaattori on sijoitettu väärin.</li> </ol>	<ol style="list-style-type: none"> <li>1. Siirrä generaattori avoimeen ulkotilaan. Tuuleta tilat (esim. avaa ikkunat ja ovet) ennen ihmisten päästämistä tilaan uudelleen. Ks. <i>Hiilimonoksidin havaitseva sammutusjärjestelmä</i>.</li> </ol>

fi

Kaikissa muissa ongelmatilanteissa tulee ottaa yhteyttä Briggs & Strattonin valtuuttamaan jälleenmyyjään.

## Teknisistä tiedoista

Aloitusteho*	4 500
Nimellisteho**	3 700
Vaihtovirta	
230 voltilla	16,1 A
12 voltin tasavirralla	5 A
5 voltin tasavirralla	2,1 ampeeria
Taajuus	50 Hz
Vaihe	Yksivaiheinen
Iskutilavuus	224 cm <sup>3</sup> (13,7 neliötuumaa)
Sytytystulpan kärkiväli	0,7–0,8 mm (0,028–0,031 tuumaa)
Polttoainesäiliön tilavuus	13,25 l (3,5 Yhdysvaltain galloniaa)
Öljytilavuus	0,6 litraa (20 unssia)

## Tärkeimmät huolto-osat

Sytytystulppa	84001980
Moottoriöljypullo	100028
Pullo synteettistä öljyä	100074

Täydellinen osaluettelo ja kaaviot osoitteessa BRIGGSandSTRATTON.COM.

\* Lyhytkestoinen sähkövirta, jonka generaattori voi antaa käynnistääkseen sähkömoottorit Briggs & Stratton -standardin 628K mukaisesti. Se ei edusta sähkökuormien käyttämiseksi tarvittavaa jatkuvaa tehoa. Se on moottoria käynnistettäessä annettu lyhytkestoinen enimmäisvirta kerrottuna generaattorin nimellisjännitteellä.

\*\* Generaattori, joka noudattaa standardia EN ISO 8528-13:2016, Polttomoottori-generaattoriyksiköt, osa 13: Turvallisuus.



Not for  
Reproduction

## Rajoitettu takuu

Briggs & Stratton takaa, että alapuolella määritellyn takuuajan aikana, se korjaa tai korvaa maksutta kaikki osat, jotka ovat joko materiaalin tai valmistuksen tai molempien osalta viallisia. Tämän takuun alaiseen korjaukseen tai vaihtoon tuodun tuotteen kuljetuskuluista vastaa tuotteen ostaja. Tämä takuu on voimassa alapuolella mainittujen ajanjaksojen ja ehtojen mukaisesti. Jos tarvitset takuuhoitoa, etsi lähin oman alueesi valtuutettu huoltomyyjä myymälähaustamme osoitteessa [www.murray.com](http://www.murray.com). Ostajan pitää ottaa yhteyttä valtuutettuun huoltopisteeseen, ja sen jälkeen luovuttaa tuote valtuutetulle huoltopisteelle tarkastusta ja testausta varten.

**Muita takuita ei ole. Oletetut takuut, mukaan lukien kaupankäynnin kohteeksi ja sopivuudesta tiettyyn tarkoitukseen, rajoittuvat takuuajalla, tai lain sallimissa rajoissa.** Vastuu satunnaisista tai välillisistä vahingoista ei kuulu takuun piiriin, siltä osin kuin vastuun poissulkeminen on lain mukaan sallittua. Jotkin osavaltiot tai maat eivät salli rajoituksia sen suhteen, kuinka pitkään epäsuora takuu kestä, ja jotkin osavaltiot tai maat eivät salli satunnaisten tai välillisten vahinkojen poissulkemista tai rajoittamista, joten yläpuolella mainittu rajoitus ja poissulkeminen ei välttämättä koske sinua. Tämä takuu antaa sinulle tiettyjä laillisia oikeuksia, ja sinulla voi olla myös muita oikeuksia, jotka vaihtelevat osavaltioittain tai maittäin.\*\*

## TAKUUAIKA

## Kuluttajakäyttö

36 kuukautta ▲

## Kaupallinen käyttö

12 kuukautta

▲ Akku (lisävaruste) 3 kuukautta kuluttajien käyttöön, kukaan kaupalliseen käyttöön.

\*\* Australiassa – Tuotteidemme mukana tulee takuu, jota ei voida sulkea pois kuluttajansuojalain mukaisesti. Sinulla on oikeus korvaavaan tuotteeseen tai hyvitykseen, jos tuotteessa on merkittävä vika, ja korvaukseen muista kohtuudella ennakoitavista menetyksistä tai vahingoista. Sinulla on myös oikeus siihen, että tuotteet korjataan tai korvataan, jos ne eivät saavuta hyväksyttävää laatutasoa, ja niissä olevaa vikaa ei voida laskea merkittäväksi viaksi. Etsi takuuhoitoa varten lähin valtuutettu huoltopiste jälleenmyyjäkartaltamme osoitteesta [BRIGGSandSTRATTON.COM](http://BRIGGSandSTRATTON.COM), tai soittamalla numeroon 1300 274 447, tai laittamalla sähköpostia tai kirjoittamalla osoitteeseen [salesenquires@briggsandstratton.com.au](mailto:salesenquires@briggsandstratton.com.au), Briggs & Stratton Australia Pty Ltd, 1 Moorebank Avenue, NSW, Australia, 2170.

Takuuajaksi alkaa sinä päivänä, kun ensimmäinen kuluttaja-asiakas tai kaupallinen asiakas ostaa laitteen vähittäismyymälästä. "Kuluttajakäytöllä" tarkoitetaan vähittäisasiakkaan henkilökohtaista kotitalouskäyttöä. "Kaupallisella käytöllä" tarkoitetaan kaikkea muuta käyttöä, kuten käyttöä kaupalliseen toimintaan, tulonhankintaan tai vuokraukseen. Jos tuote on kerran ollut kaupallisessa käytössä, sen katsotaan olevan kaupallisessa käytössä koko takuuajan siitä alkaen.

Säästä ostokuitti todisteena ostoksesta. Jos et tarjoa todistetta alkuperäisestä ostopäivästä sillä hetkellä, kun pyydät takuuhoitoa, tuotteen valmistuspäivää käytetään määrittämään takuuajaa. Briggs & Stratton -tuotteiden tuoterekisteröintiä ei edellytetä takuuhoitoon saamiseksi.

## SINUN TAKUU JOTAIN

Takuuhoitoa on saatavilla ainoastaan Briggs & Stratton valtuuttamissa huoltopisteissä. Useimmat takuukorjaukset hoituvat rutiininomaisesti, mutta aina takuuhoitopyynnöt eivät ole perusteltuja. Tämä takuu kattaa ainoastaan viat materiaaleissa ja valmistuksessa. Se ei kata vahinkoja, jotka johtuvat virheellisestä käytöstä tai väärinkäytöstä, virheellisestä huollosta tai korjauksesta, tavallisesta kulumisesta, tai väljähtäneen tai hyväksymättömän polttoaineen käytöstä.

**Virheellinen käyttö tai väärinkäyttö** – Tämän tuotteen oikea käyttötarkoitus on kuvattu käyttöoppaassa. Tämä takuu ei kata tuotteen käyttämistä tavalla, jota ei ole kuvattu käyttöoppaassa, tai tuotteen käyttämistä sen jälkeen, kun se on vahingoittunut. Takuu ei myöskään kata tuotteita, joista on poistettu sarjanumero, tai tuotteita, joita on muokattu tai muunneltu millään tavoin, tai jos tuotteessa on todisteita väärinkäytöstä, kuten iskuvaurioita tai veden/kemikaalien aiheuttamia syöpmysvaurioita.

**Virheellinen huolto tai korjaus** - Tämä tuote on säilytettävä menettelyjen mukaisesti ja aikataulut annetaan käyttöohje, ja huoltaa tai korjaa käyttämällä aitoja Briggs & Stratton varaosia tai vastaavia. Takuu ei kata vahinkoja, jotka aiheutuvat huollon puutteesta tai ei-alkuperäisten osien käytöstä.

**Normaali kuluminen** – Useimpien mekaanisten laitteiden tavoin hankkimasi kone kuluu, vaikka sitä huolletaan asianmukaisesti. Tämä takuu ei kata korjauksia silloin, kun normaali käyttö on kuluttanut jonkin osan tai välineen loppuun. Huolto- ja kuluvat osat, kuten suodattimet, hihnat, terät, jarrupalat (paitsi moottorin jarrupalat) eivät kuulu takuun piiriin, jos kyse on pelkästään niiden kulumisesta, ellei kuluminen johdu virheistä materiaalissa tai valmistuksessa.

**Vanhaa tai hyväksymättömät polttoaine** - Toimiakseen kunnolla, tämä tuote vaatii tuoretta polttoainetta, joka vastaa määritettyjen perusteiden käyttöohjeen. Takuu ei kata moottori- tai välinevahinkoja, jotka johtuvat väljähtäneen tai hyväksymättömän polttoaineen (kuten E15 ja E85 etanolisekoitusten) käytöstä.

**Muut poikkeukset** - Tämä takuu ei koske vaurioita johtuen onnettomuudesta, väärinkäytöstä, muutokset, muutokset, sopimaton huolto, jäädyttäminen tai kemiallista heikkenemistä. Lisäosat tai -varusteet, jotka eivät tulleet alun perin tuotteen mukana, eivät myöskään kuulu takuun piiriin. Takuu ei kata mitään välineitä, joita käytetään päävirtalähteinä verkkovirran sijaan, tai välineitä, joita käytetään elintoimintoja ylläpitäviin toimintoihin. Tämän takuun piiriin eivät kuulu käytetyt, kunnostetut, eteenpäin myydyt, tai esittelyissä käytetyt välineet tai moottorit. Tämä takuu poissulkee myös viat, jotka johtuvat luonnonilmiöistä tai muista force majeure -tapahtumista, joihin valmistaja ei voi vaikuttaa.

## Table des matières

Symboles de sécurité et de contrôle.....	4
Description de l'équipement .....	4
Caractéristiques et commandes .....	5
Montage.....	5
Fonctionnement .....	5
Entretien .....	9
Stockage .....	10
Dépannage .....	11
Spécifications .....	11
Garantie.....	13

## Symboles de sécurité et de contrôle

Le symbole d'alerte de sécurité indique un risque de blessure corporelle. Un symbole de sécurité peut être utilisé pour représenter le type de danger.

**AVERTISSEMENT** indique un danger qui, si non évité, *pourrait* provoquer de graves blessures, voire la mort.

**ATTENTION** indique un danger qui, si non évité, *pourrait* causer des blessures mineures ou modérées.

**AVIS** indique les informations considérées comme importantes, mais non relatives aux dangers.



Symbole d'alerte de sécurité



Mode d'emploi



Entretien le générateur



Vapeurs toxiques



Choc électrique



Incendie



Surface chaude



Détecteur de monoxyde de carbone



Neutre flottant



Prise de mise à la terre



Carburant



Huile



Niveau d'huile



Ne démarrez pas le moteur



Carburant éteint



Disjoncteur



Marche/Arrêt



Démarrer/Arrêter



Suffocation

## Coordonnées de contact du bureau européen

Pour toute question concernant les émissions européennes, veuillez contacter notre bureau européen, situé à l'adresse :

**Max-Born-Straße 2, 68519 Viernheim, Allemagne.**

## Description de l'équipement



**Lisez attentivement ce manuel afin de vous familiariser avec votre générateur extérieur. Prenez connaissance de ses applications, ses limitations, et tous les dangers que cela implique. Conservez ces instructions d'origine pour les consulter ultérieurement.**

Ce groupe inverter est un groupe électrogène entraîné par un moteur à champ tournant, à courant continu et alternatif (CA et CC). Le générateur a été conçu pour fournir de l'énergie électrique permettant de faire fonctionner des éclairages, appareils, outils et charges moteur électriques compatibles. Le champ tournant du groupe électrogène est entraîné par un moteur monocylindre.

Pour déplacer le générateur, appuyez sur le bouton et tirez la poignée pour la sortir. Appuyez sur le bouton pour remettre la poignée en place.

Le groupe électrogène portable peut être utilisé pour alimenter des équipements extérieurs à l'aide d'une rallonge, ou pour rétablir l'alimentation domestique à l'aide d'un commutateur de transfert. Un commutateur de transfert est un appareil installé par un électricien licencié qui permet au groupe électrogène portable d'être connecté directement, à l'aide de la prise et d'une rallonge, au système électrique de votre maison. Installer un commutateur de transfert manuel aussitôt que possible si un générateur sera utilisé pour le rétablissement de l'alimentation domestique.

Ce générateur n'est pas conçu pour alimenter les systèmes légalement requis pour les risques graves pour la sécurité ou la santé des personnes, ou pour les lieux où le manque d'électricité entrave les opérations de lutte contre les incendies. Chaque effort a été fait pour s'assurer que les informations dans ce manuel soient exactes et à jour. Cependant, le fabricant se réserve le droit de modifier, d'altérer, ou d'améliorer le générateur et ce document à tout moment et sans préavis.

**AVIS** Si vous avez des questions à propos de son utilisation, contactez un revendeur agréé. Cet équipement est conçu pour être utilisé avec les pièces détachées de Briggs & Stratton® UNIQUEMENT.

### Système de mise à la terre

Le générateur dispose d'un système de mise à la terre qui relie les composants du cadre du générateur aux bornes de terre des sorties à courant alternatif. Le conducteur neutre du groupe électrogène est flottant (N), ce qui signifie que l'enroulement de stator CA est isolé de l'attache de mise à la terre et des broches de mise à la terre du connecteur CA. Les dispositifs électriques, tels que le DCR, qui requièrent un conducteur neutre mis à la terre, peuvent ne pas fonctionner correctement à partir de ce groupe électrogène. Il n'est pas nécessaire de mettre le générateur à la terre.

### Exigences spécifiques

Certains règlements ou ordonnances locaux ou nationaux peuvent s'appliquer à l'usage prévu du groupe électrogène. Veuillez consulter un électricien qualifié, un inspecteur en électricité ou l'agence locale compétente.

Ce générateur ne doit pas être utilisé sur un chantier de construction ou toute activité similaire.

### Élimination en UE





Ce symbole indique que le propriétaire de piles et d'appareils électriques ou électroniques ne doit pas éliminer ce produit avec les déchets ménagers municipaux. Ce produit doit être éliminé dans un centre de tri de déchets respectant l'environnement.

Pour plus d'informations sur l'élimination, veuillez contacter Briggs & Stratton ou votre vendeur local.



## Fonctions et commandes Figure 1

<b>A</b>	Poignée rétractable	<b>N</b>	Prise 12 Volt CC
<b>B</b>	Commutateur d'activation	<b>P</b>	Attache de mise à la terre
<b>C</b>	Indicateur de niveau d'huile bas	<b>Q</b>	Prises 230 Volt CA, 16 A
<b>D</b>	Compteur horaire 	<b>R</b>	Disjoncteurs
<b>E</b>	Bouton QPT	<b>S</b>	Témoin lumineux d'arrêt automatique lié au monoxyde de carbone (CO)
<b>F</b>	Démarrreur à lanceur	<b>T</b>	Ports USB
<b>G</b>	Étiquette d'identification	<b>U</b>	Bouchon de vidange d'huile (sous le capot)
<b>H</b>	Capot d'entretien pour l'huile	<b>V</b>	Remplissage d'huile/jauge (sous le capot)
<b>J</b>	Bouchon de carburant	<b>W</b>	Pare-étincelle Silencieux/échappement
<b>K</b>	Couvercle d'entretien	<b>X</b>	Vanne d'essence
<b>L</b>	Levier du starter (sous le capot)	<b>Y</b>	Réinitialisation principale 
<b>M</b>	Couvercle de batterie	<b>Z</b>	Bouton Marche/Arrêt

## Montage

### Connecter la batterie Figure 2

Vous devez connecter la batterie au générateur pour permettre un démarrage électrique ou à distance. Le panneau d'affichage, les voyants et le système de starter électronique sont également alimentés par la batterie.

1. Retirer la vis et le panneau de l'avant de la batterie.
2. Brancher le connecteur à deux broches au générateur.

### Associer la télécommande de démarrage au générateur Figure 1 3

La télécommande de démarrage doit être associée au générateur pour permettre un démarrage à distance. Pour associer la télécommande au générateur, suivre les instructions ci-dessous :

1. Maintenir enfoncé le commutateur d'activation (1, B) pendant 10 secondes et la lumière du bouton marche/arrêt (1, Z) commencera à clignoter en bleu.
2. Au cours des 30 secondes qui suivent, appuyer sur l'un des boutons de la télécommande (3) et le maintenir enfoncé pendant 2 secondes. La lumière du bouton marche/arrêt (1, Z) clignotera rapidement 3 fois pour signaler que la télécommande a été associée.

**AVIS** Toutes les télécommandes peuvent être déconnectées en appuyant en même temps sur le bouton marche/arrêt (1, Z) et le commutateur d'activation (1, B) du générateur pendant 10 secondes.

## Fonctionnement

### Étape 1 : Emplacement des fusibles

Avant de démarrer le groupe électrogène portable, deux principes de sécurité importants relatifs à l'intoxication au monoxyde de carbone et aux incendies doivent être respectés.

### Emplacement d'utilisation afin de réduire le risque d'empoisonnement au monoxyde de carbone



**AVERTISSEMENT !** Les gaz d'échappement du moteur contiennent du monoxyde de carbone, un gaz toxique qui peut vous tuer en quelques minutes. Vous ne pouvez pas le sentir, le voir ou le goûter. Même si vous ne sentez pas l'odeur des gaz d'échappement, vous courrez toujours le risque de respirer du monoxyde de carbone.

- Utiliser uniquement le groupe électrogène portable à l'extérieur, à une distance d'au moins 6,1 m des espaces occupés, avec l'échappement dirigé vers la direction opposée afin de réduire l'accumulation de monoxyde de carbone.
- Posez des détecteurs de monoxyde de carbone fonctionnant sur pile ou se branchant sur le secteur, une pile de secours étant prévue, conformément aux instructions du fabricant. Les détecteurs de fumée ne peuvent pas détecter la présence de monoxyde de carbone.
- Ne pas faire fonctionner le groupe électrogène portable dans des maisons, garages, sous-sols, vides sanitaires, remises de jardin ou d'autres espaces partiellement confinés, même si des ventilateurs, des portes ou des fenêtres ouvertes facilitent la ventilation. Le monoxyde de carbone peut s'accumuler rapidement dans ces espaces et subsister pendant des heures, même après l'arrêt du produit.
- Toujours orienter l'échappement du moteur dans la direction opposée aux espaces occupés.

Si vous commencez à vous sentir nauséeux, pris de vertige, faible ou que le détecteur de monoxyde de carbone de votre domicile retentit quand vous utilisez ce produit, allez respirer immédiatement de l'air frais. Appelez les services d'urgence. Il se peut que vous soyez victime d'un empoisonnement au monoxyde de carbone.

### Prévenir l'empoisonnement au monoxyde de carbone (CO)

- Utiliser en extérieur, à au moins 6,1 m de toute habitation.
- Diriger l'échappement en direction opposée de tout espace résidentiel et occupé.
- Installer des détecteurs de CO dans votre domicile.

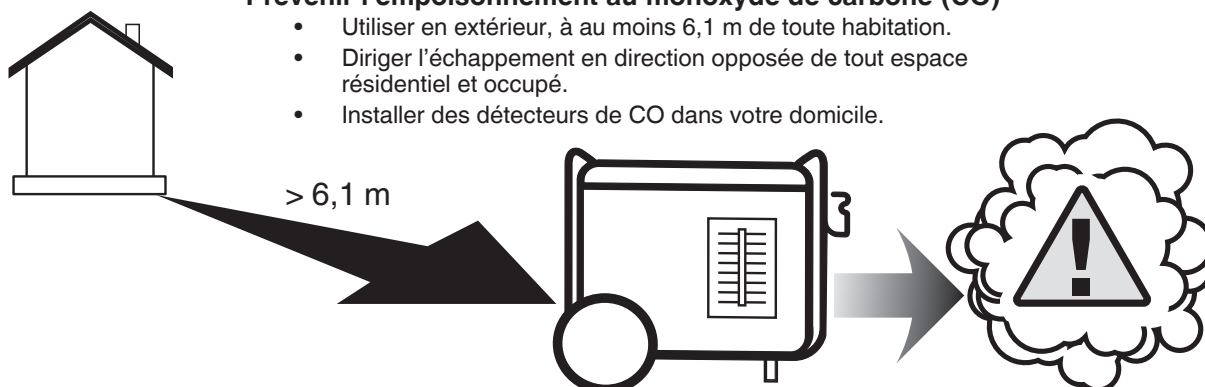

## Emplacement d'utilisation afin de réduire les risques d'incendie



**AVERTISSEMENT !** Les émissions de chaleur/gaz pourraient enflammer les produits combustibles, les structures ou endommager les réservoirs de carburant en provoquant un incendie, et entraîner la mort ou de graves blessures.

- Le groupe électrogène portable doit être disposé à au moins 1,5 m de toute forme de structure, surplomb, arbres, arbustes ou végétation d'une hauteur supérieure à 30,5 cm.
- Ne placez pas le groupe électrogène portatif sous une terrasse ou tout autre type de structure susceptible d'entraver la circulation de l'air. Un ou plusieurs détecteurs de fumée doivent être installés et maintenus à l'intérieur selon les instructions/recommandations spécifiques du fabricant.
- Les détecteurs de monoxyde de carbone ne peuvent pas déceler la présence de fumée.
- Ne placez pas le groupe électrogène portable d'une autre façon que celle indiquée.

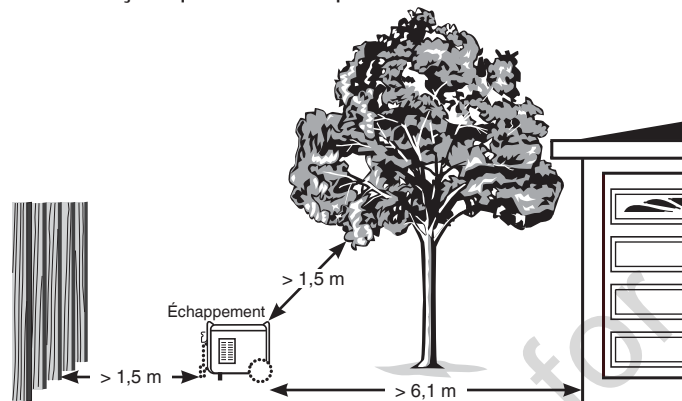

## Étape 2 : Huile et carburant

### Recommandations pour l'huile Figure 4

Nous recommandons l'utilisation d'huiles garanties et certifiées Briggs & Stratton pour obtenir les meilleures performances. D'autres huiles détergentes de haute qualité sont acceptables si elles sont classées SF ou supérieures. Ne pas utiliser d'additifs spéciaux.

Les températures extérieures déterminent la viscosité de l'huile convenant au moteur. Utiliser le diagramme pour sélectionner la meilleure viscosité pour la plage de températures extérieures prévues.

\* En dessous de 4 °C (40 °F) l'utilisation de SAE 30 provoquera un démarrage difficile.

\*\* Au-dessus de 27 °C (80 °F) l'utilisation de 10W30 peut entraîner une augmentation de la consommation d'huile. Vérifiez le niveau d'huile plus fréquemment.

### Vérifier/ajouter de l'huile moteur Figure 5 6 7

Le niveau d'huile doit être contrôlé avant chaque utilisation, ou au moins toutes les 8 heures de fonctionnement. Le niveau d'huile doit rester constant.

1. Assurez-vous que le groupe électrogène se trouve sur une surface plane.
2. Tourner le bouton et ouvrir le capot (5) de la zone de remplissage d'huile.
3. Nettoyer la zone autour du remplissage de l'huile et retirer la jauge.
4. Vérifier que le niveau d'huile atteint le repère Plein (6, A) sur la jauge.

5. Si nécessaire, en utilisant un entonnoir à huile, verser lentement l'huile dans l'ouverture de remplissage (7) jusqu'au repère Plein (6, A) de la jauge.

**AVIS** Faire une pause pour permettre à l'huile de se décanter. Essuyez la jauge chaque fois que vous vérifiez le niveau d'huile. **NE PAS** trop remplir.

6. Replacer la jauge et la serrer.

7. Replacer le capot de la zone de remplissage d'huile.

**AVIS** Ne pas tenter de lancer ou de démarrer le moteur avant qu'il n'ait été rempli avec de l'huile recommandée. Ceci pourrait entraîner une panne du moteur.

### Ajouter du carburant Figure 1 8

Le carburant doit répondre à ces exigences :

- Utiliser de l'essence récente, propre, sans plomb avec un minimum de 91 RON (87 octane/87 AKI).
- De l'essence contenant jusqu'à 10 % d'éthanol (carburol) est acceptable.

**AVIS** Ne pas mélanger d'huile à l'essence ni modifier le moteur pour qu'il fonctionne avec des carburants alternatifs. N'utilisez pas de l'essence non approuvée, comme E15 et E85. Utiliser de l'essence non approuvée peut endommager le générateur et annuler la garantie.

Voir *Haute altitude* pour les altitudes de 1 524 m ou plus.



**AVERTISSEMENT !** L'essence et ses vapeurs sont extrêmement inflammables et explosives ce qui pourrait entraîner des brûlures, feux ou explosions entraînant la mort ou des blessures graves.

- Ne pas remplir ou déplacer pendant le fonctionnement.
- Arrêter le moteur et le laisser refroidir au moins 2 minutes avant de retirer le bouchon de réservoir de carburant.
- Remplir le réservoir de carburant à l'extérieur. Ne pas renverser de carburant.
- Conserver le carburant loin des étincelles, des flammes nues, des lampes témoins, de la chaleur et d'autres sources inflammables.
- Contrôler régulièrement que les conduites de carburant, le réservoir, le bouchon et les raccords ne présentent ni fissures ni fuites. Remplacer si nécessaire.
- Ne pas allumer de cigarette et ne pas fumer.
- Ne pas essayer pas d'éteindre un feu en versant de l'eau sur le générateur.
- Utiliser uniquement un extincteur homologué pour liquides inflammables et systèmes électriques, tel qu'un extincteur à poudre. Suivez les instructions du fabricant de l'extincteur avant son utilisation.
- Ce générateur ne doit pas être utilisé sous atmosphère explosive.

1. Retirer lentement le bouchon (1, J) pour réduire la pression dans le réservoir.
2. Ajouter lentement de l'essence sans plomb jusqu'au témoin de remplissage maximal (8, A) dans le réservoir de carburant. Faites attention à ne pas remplir au-dessus du témoin. Cela laissera suffisamment de place pour la dilatation du carburant.
3. Remettez en place le bouchon de carburant et laissez s'évaporer le carburant éventuellement répandu avant de démarrer le moteur.

## Haute altitude

À des altitudes de plus de 1 524 m, de l'essence avec un minimum d'indice d'octane de 89 RON (85 octane/85 AKI) est acceptable. Pour rester en conformité avec les normes d'émissions, un réglage pour les hautes altitudes est nécessaire. Faire fonctionner le moteur sans ce réglage donnera lieu à des performances moindres, une consommation de carburant supérieure et une augmentation des émissions.

Voir un revendeur Briggs & Stratton agréé pour obtenir des informations sur le réglage à haute altitude. L'utilisation du kit d'altitude sur le moteur à des altitudes inférieures à 762 m n'est pas recommandée.

## Transport

Lors du transport de l'équipement, fermer le robinet d'essence (10). Ne pas pencher le moteur ou l'équipement à un angle qui risquerait de faire couler de l'essence.

## Indicateur de niveau d'huile bas

Le système d'indicateur de niveau d'huile bas est conçu pour éviter les dommages au moteur provoqués par un niveau d'huile moteur insuffisant. Si le niveau d'huile moteur chute en-dessous d'un niveau prédéfini, le témoin indicateur de niveau d'huile bas à LED rouge s'allumera et un interrupteur de niveau d'huile arrêtera le moteur. Si le moteur s'arrête ou que le témoin indicateur de niveau d'huile bas à LED rouge s'allume quand vous appuyez sur le commutateur, vérifiez le niveau d'huile moteur.

## Étape 3 : Démarrage du générateur **Figure 1**

**1 3 9**

Débranchez toutes les charges électriques du groupe électrogène. Suivez les instructions de démarrage suivantes :

1. Assurez-vous que l'unité se trouve sur une surface plane.

**AVIS** Ne pas faire fonctionner l'unité sur une surface plane peut entraîner une panne de l'unité.

2. Tourner le robinet d'essence (1, X) dans le sens des aiguilles d'une montre en position marche (11).

### Démarrage à distance

3. Appuyer sur le bouton marche/arrêt (3, A) de la télécommande pour activer le générateur.
4. Dans les 5 secondes suivantes, appuyer sur le bouton de démarrage (3, B). Le bouton marche/arrêt du générateur clignotera en bleu à la réception du signal et le générateur démarrera.

### Démarrage manuel ou électrique

3. Appuyer sur le commutateur d'activation (1) (1, B) pour allumer l'affichage. Le bouton marche/arrêt (2) (1, Z) clignotera en vert pendant près d'une minute.

**AVIS** Si le bouton marche/arrêt ne clignote pas en vert, la batterie est déconnectée ou trop faible pour démarrer le générateur.

**AVIS** Cette unité est équipée d'un système de starter électronique. Un système de starter électronique signifie qu'aucun amorçage ou starter manuel n'est nécessaire tant que la batterie est connectée et chargée.

- 4A. **Pour le démarrage électrique** : appuyer sur le bouton marche/arrêt et le maintenir enfoncé (2) (1, Z) une seconde alors qu'il clignote en vert pour démarrer le générateur. Une fois que le générateur a démarré, le bouton marche/arrêt devient bleu pour indiquer que le générateur est prêt à l'utilisation.

**AVIS** Si le générateur n'a pas réussi à démarrer, le bouton marche/arrêt deviendra rouge pendant 5 secondes, puis clignotera en vert pendant près d'une minute. Répéter l'étape 4A.

- 4B. **Pour un démarrage manuel** : saisir le lanceur (1, F) et tirer lentement jusqu'à sentir une légère résistance. Tirez ensuite rapidement pour démarrer le moteur. Le starter électronique fonctionnera même si la batterie est faible.

**AVIS** Si le générateur ne démarre toujours pas, votre batterie peut être trop déchargée et vous devrez démarrer le moteur manuellement. Retirer le capot de maintenance et placer le levier du starter (9, A) en position intermédiaire. Le starter électronique coupera automatiquement le starter une fois que le générateur aura démarré. Remettre en place le capot de maintenance.

**AVIS** Si le moteur démarre mais ne tourne pas, voir *Indicateur de niveau d'huile bas*.

## Verrouillage du démarrage à distance

Le démarrage à distance peut être verrouillé de sorte que votre générateur ne puisse pas être démarré à distance. Pour verrouiller le démarrage à distance, appuyer sur le commutateur d'activation (1) (1, B) pour allumer l'affichage, appuyer sur le bouton marche/arrêt (1, Z) du générateur et le maintenir enfoncé pendant 10 secondes. La lumière marche/arrêt clignotera ensuite en rouge trois fois pour indiquer que la fonction de démarrage à distance est verrouillée. Pour déverrouiller, reproduire la même procédure.

La pression de l'un des boutons de la télécommande entraînera 3 clignotements rouges du bouton marche/arrêt si elle est verrouillée et 3 clignotements bleus si elle est déverrouillée.

## QPT™ (QUIET POWER TECHNOLOGY™) **Figure 1**

Cette fonction accroît les économies de carburant. Lorsque le commutateur QPT (E) est en position MARCHE, le régime moteur augmente si les charges électriques sont connectées, et diminue si les charges électriques sont retirées.

Avec l'interrupteur en position arrêt, le moteur fonctionnera à une plus grande vitesse.

## Rétablir l'alimentation domestique à l'aide d'un commutateur de transfert

Les connexions à votre système électrique domestique doivent utiliser un commutateur de transfert manuel, installé par un électricien qualifié. La connexion doit isoler l'alimentation issue du générateur de celle du réseau public, et se conformer aux lois et codes électriques applicables.

## Rétablir l'alimentation électrique à l'aide de rallonges

Le générateur doit être chargé à la puissance nominale uniquement dans les conditions nominales qui figurent sur la plaque signalétique de l'appareil. Diminuez la charge lorsque vous utilisez le générateur hors des conditions nominales. Utilisez uniquement des câbles d'extension de haute qualité conformes à la norme CEI 60245-4, bien isolés, avec les sorties 230 volts CA du générateur. Inspectez les câbles d'extension avant chaque utilisation. Vérifiez que tous les câbles d'extension sont correctement calibrés et ne sont pas endommagés. Lors de l'utilisation de rallonges à moins de 40 °C, la longueur totale des cordons pour une section de 1,5 mm<sup>2</sup> ne doit pas dépasser 50 m, ou 80 m pour une section de 2,5 mm<sup>2</sup>.



**AVERTISSEMENT !** Des rallonges endommagées ou surchargées peuvent surchauffer, créer un arc électrique et brûler, entraînant des blessures graves ou la mort.

- Les équipements électriques, notamment les câbles et les prises, ne doivent pas être défectueux.

1. Installer des alarmes de détection du monoxyde de carbone.
2. Lors de l'utilisation d'un générateur avec des rallonges, s'assurer que le générateur est situé dans un espace extérieur et ouvert, à une distance d'au moins 6,1 m des espaces occupés, avec l'échappement dirigé en direction opposée.
3. L'acheminement de rallonges directement à l'intérieur du domicile afin d'alimenter les équipements intérieurs N'EST PAS RECOMMANDÉ.



**AVERTISSEMENT !** Les gaz d'échappement du moteur contiennent du monoxyde de carbone, un gaz toxique qui peut vous tuer en quelques minutes. Vous ne pouvez pas le sentir, le voir ou le goûter. Même si vous ne sentez pas l'odeur des gaz d'échappement, vous courez toujours le risque de respirer du monoxyde de carbone.

- L'acheminement de rallonges directement dans le domicile augmente votre risque d'empoisonnement par le monoxyde de carbone par les ouvertures.
  - Si une rallonge acheminée directement dans le domicile est utilisée pour alimenter des équipements intérieurs, l'utilisateur doit comprendre que cela augmente le risque d'empoisonnement par du CO pour les personnes situées à l'intérieur, et assume ce risque.
4. Installer un commutateur de transfert manuel aussitôt que possible si un générateur sera utilisé pour le rétablissement de l'alimentation domestique.

#### Prises 230 Volt CA, 16 A Figure 1

Utiliser des prises (Q) pour faire fonctionner les charges électriques de 50 Hz, monophasées, 230 Volts CA, requérant 3 680 watts (3,68 kW) à 16 ampères de courant.



**AVERTISSEMENT !** La tension du générateur peut causer un choc électrique ou des brûlures susceptibles d'entraîner la mort ou de graves blessures.

- Ne touchez pas les fils à nu ou les connecteurs.
- N'utilisez pas le générateur avec des cordons électriques usés, effilochés, à nu ou endommagés de toute autre manière.
- Ne faites pas fonctionner le générateur sous la pluie ou par temps humide.
- Ne manipulez pas le générateur ou les cordons électriques en vous tenant dans l'eau, en étant pieds nus ou en ayant les mains ou les pieds mouillés.
- Ne permettez pas aux personnes non qualifiées ou aux enfants de faire fonctionner ou d'entretenir le générateur.
- Tenir les enfants à distance du générateur.

#### Prise 12 V CC Figure 1

L'intensité maximale disponible pour la prise 12 V CC (N) est 60 Watts (5 A). Un disjoncteur CC protège cette prise des surcharges. Si une surcharge se produit, le disjoncteur se déclenche (le bouton-poussoir saute). Attendez quelques minutes et poussez le bouton pour réinitialiser le disjoncteur.

#### Ports USB 5 VCC Figure 1

L'intensité maximale combinée disponible pour les ports USB (T) est 2,1 A à 5 V. La prise USB vous permet de recharger le plupart des dispositifs alimentés par USB avec un câble de chargement USB (non inclus).

**AVIS** Pour une puissance maximale lors du chargement d'appareils Apple, utiliser le port USB du bas.

**AVIS** Uniquement pour charger l'ITE (Équipement de technologie de l'information).

#### Consommation électrique ⚡

Le moniteur de consommation électrique indique le pourcentage de la charge totale du générateur à l'aide des voyants. Le premier voyant vert indique que le générateur fonctionne normalement ou a produit plus de 5 % de charge. Le quatrième voyant vert s'allume à 50 % de charge. Le dernier voyant jaune s'allume à 100 % de charge.

#### Indicateur de sortie OK!

Le témoin de sortie vert s'allume lorsque le générateur fonctionne normalement. Il indique que le générateur produit de la puissance sur les prises. Il commencera à clignoter en rouge si vous surchargez le générateur.



#### Alarme de surcharge ⚠ Figure 1

Le témoin indicateur de sortie à LED rouge s'allume et coupe l'alimentation vers les prises si vous surchargez le générateur. Le témoin indicateur de sortie s'éteint également. Si le générateur a été surchargé, vous devez éteindre et débrancher toutes les charges électriques, appuyer sur le bouton Réinitialisation principale (Y) du panneau de commande du générateur, puis brancher et redémarrer les charges électriques une par une pour poursuivre le mode de fonctionnement normal.

#### Système d'arrêt automatique lié au niveau de monoxyde de carbone (CO) Figure 1

Arrête automatiquement le moteur si des niveaux dangereux de monoxyde de carbone s'accumulent autour du générateur ou si le système d'arrêt automatique lié au CO rencontre un problème. Après l'arrêt, le témoin lumineux (S) clignotera pendant au moins cinq minutes, conformément au tableau ci-dessous.

Le système d'arrêt automatique lié au niveau de CO NE remplace PAS les détecteurs de monoxyde de carbone. Installez des détecteurs de monoxyde de carbone à piles à l'intérieur de votre logement. Ne faites pas fonctionner le générateur dans des endroits confinés.

Couleur/ profil	Description
Rouge •• 	Monoxyde de carbone accumulé autour du générateur. Déplacer le générateur à l'extérieur, à 6,1 m de tout espace occupé, en orientant l'échappement dans la direction opposée de l'espace occupé. L'arrêt automatique indique que le générateur ne se trouvait pas à un emplacement adéquat. Aérer les locaux (par exemple, en ouvrant les fenêtres et les portes) avant de réinstaller le générateur. Si vous commencez à vous sentir nauséux, pris de vertige, faible ou que le détecteur de monoxyde de carbone de votre domicile retentit quand vous utilisez ce produit, allez respirer immédiatement de l'air frais. Appelez les services d'urgence. Il se peut que vous soyez victime d'un empoisonnement au monoxyde de carbone.
Bleu ••• 	Problème du système d'arrêt automatique lié au CO*. Contacter un réparateur agréé Briggs & Stratton.

\*La lumière bleue clignotera pendant cinq secondes au démarrage du générateur pour montrer que le système d'arrêt automatique lié au CO fonctionne correctement.

## Étape 5 : Arrêt du générateur Figure 1 3

1. Arrêtez et débranchez toutes les charges électriques des connecteurs du groupe électrogène. Ne jamais arrêter le moteur lorsque des dispositifs électriques sont branchés sur celui-ci et sont en marche.
2. Laisser tourner le moteur en l'absence de charge pendant plusieurs minutes afin de laisser se stabiliser les températures internes du moteur et du groupe électrogène.
3. Appuyer sur l'un des boutons de la télécommande (3) ou sur le bouton marche/arrêt (1, Z) du générateur.

## Entretien

### Calendrier d'entretien

Suivez les heures de fonctionnement ou les dates de révision calendaires, selon la première éventualité. Un service plus fréquent est nécessaire lors de l'utilisation dans des conditions difficiles.

<b>Après les 5 premières heures</b>
• Vidanger l'huile moteur
<b>Toutes les 8 heures ou chaque jour</b>
• Nettoyer les débris
• Vérifier le niveau d'huile du moteur
<b>Toutes les 25 heures ou annuellement</b>
• Nettoyer le filtre à air du moteur <sup>1,2</sup>
<b>Toutes les 50 heures ou annuellement</b>
• Inspecter le silencieux et le pare-étincelles <sup>1</sup>
<b>Toutes les 100 heures ou une fois par an</b>
• Vidanger l'huile moteur <sup>1</sup>
<b>Une fois par an</b>
• Remplacer le filtre à air du moteur <sup>1,2</sup>
• Remplacer la bougie d'allumage

<sup>1</sup> Entretenez plus souvent votre équipement dans des environnements sales ou poussiéreux.

<sup>2</sup> Consulter un réparateur agréé.

### Recommandations générales

Un entretien régulier améliorera les performances et augmentera la durée de vie du groupe électrogène extérieur. Voir n'importe quel réparateur agréé de Briggs & Stratton pour l'entretien. L'installation et les travaux importants de réparation ne doivent être effectués que par un personnel spécialement formé.

La garantie du groupe électrogène ne couvre pas les éléments qui ont été soumis à un abus ou une négligence de l'opérateur. Pour recevoir la pleine valeur de la garantie, l'opérateur doit entretenir le groupe électrogène comme indiqué dans ce manuel.



**AVERTISSEMENT !** Pour assurer la sécurité de l'appareil, utilisez uniquement des pièces de rechange d'origine ou approuvées par le fabricant. Si vous avez des questions au sujet du remplacement des pièces de votre groupe électrogène, consultez notre site web : **BRIGGSandSTRATTON.COM**.



**ATTENTION** Une vitesse de fonctionnement trop élevée ou trop basse peut entraîner des dégâts mineurs. Ne pas modifier le ressort du régulateur, les tringles ou autres pièces pour augmenter le régime du moteur. Ne pas modifier le groupe électrogène d'aucune façon.

### Étape V de l'UE : Valeurs CO2

Les valeurs CO2 pour les moteurs de types approuvés par Briggs & Stratton sont disponibles sur [BriggsandStratton.com](http://BriggsandStratton.com) en tapant CO2 dans la barre de recherche.

### Entretien de la batterie Figure 2

Le générateur est équipé d'un circuit de charge automatique de la batterie qui recharge la batterie pendant le fonctionnement du moteur. Si le générateur n'est pas utilisé régulièrement, la batterie doit être connectée à un chargeur à régime lent ou à un accumulateur (non inclus) pour conserver la charge.

1. Ôter le panneau de l'avant de la batterie.
2. Débrancher le connecteur à deux broches de la batterie et le brancher au générateur.

**AVIS** Ne pas dépasser un courant de charge de plus de 1,5 A.

3. Suivre les instructions du chargeur à régime lent ou de l'accumulateur.

### Entretien du moteur

#### Changement de l'huile moteur Figure 5 6 7



**ATTENTION** Éviter le contact prolongé ou répété de l'huile moteur usagée avec la peau. Il a été prouvé qu'une huile de moteur usagée provoque un cancer de la peau chez certains animaux de laboratoire. Laver soigneusement les surfaces exposées avec de l'eau et du savon.



**GARDER HORS DE PORTÉE DES ENFANTS. NE POLLUEZ PAS. PRÉSERVER LES RESSOURCES. RAPPORTER L'HUILE USAGÉE DANS DES CENTRES DE COLLECTE.**

Changez l'huile lorsque le moteur est encore chaud après avoir tourné, de la manière suivante :

1. Ôter le capot de la zone de remplissage d'huile.
2. Retirer le bouchon de vidange d'huile (5, B) et vidanger l'huile complètement dans un récipient approprié.
3. Reposez le bouchon de vidange d'huile et serrez-le fermement. Retirer la jauge (5, A).
4. À l'aide d'un entonnoir, verser lentement l'huile recommandée (environ 20 oz, soit 0,6 l) dans l'ouverture de remplissage d'huile (7). Faites une pause pour permettre à l'huile de se décanter. Remplir jusqu'à la marque Plein (6, A) de la jauge d'huile.
5. Essuyez la jauge chaque fois que vous vérifiez le niveau d'huile. Ne pas trop remplir le réservoir.
6. Replacer la jauge. Serrez le bouchon à fond.
7. Essuyez tout déversement d'huile.
8. Replacer le capot de la zone de remplissage d'huile.

## Entretien de la bougie Figure 1 10 11

Le remplacement de la bougie permettra à votre moteur de démarrer plus facilement et de mieux fonctionner.

1. Desserrer les deux vis du couvercle de maintenance (1, K) et retirer le couvercle de maintenance latéral.
2. Nettoyer la zone autour de la bougie et retirer la coiffe de la bougie (10).
3. Retirer la bougie pour l'inspecter.
4. Remplacez la bougie si les électrodes sont trouées ou brûlées ou si la porcelaine est fissurée. Utilisez la bougie de remplacement recommandée. Voir *Pièces d'entretien courant*.
5. Contrôler la distance entre les électrodes (11) à l'aide d'une jauge d'épaisseur à fils et ramener la distance entre les électrodes de la bougie à la distance recommandée si nécessaire (voir le chapitre *Spécifications*).
6. Mettez en place la bougie et serrez fortement. Réinstallez la coiffe de bougie d'allumage.
7. Réinstaller le couvercle de maintenance et serrer les vis à la main.

fr

### Inspectez le pare-étincelles

Vérifiez que le pare-étincelles ne présente aucune trace de dommage ou d'obstruction de carbone. En cas de dommages constatés ou si un nettoyage est nécessaire, consultez un réparateur agréé Briggs & Stratton.



**AVERTISSEMENT !** Le contact avec la zone du silencieux peut causer des brûlures entraînant de graves blessures.

- Prêter attention aux avertissements indiqués sur le générateur.
- Ne pas toucher les pièces chaudes.

## Stockage

Si vous n'utilisez pas l'appareil pendant plus de 30 jours, reportez-vous aux indications suivantes pour le préparer au stockage.

### Instructions pour un stockage à long terme

1. Nettoyer le groupe électrogène comme indiqué dans le chapitre *Nettoyage*.
2. Changer l'huile lorsque le moteur est encore chaud, vidanger l'huile du carter. Remplissez avec le grade recommandé. Voir *Changement de l'huile moteur*.
3. Traiter ou vidanger le carburant du générateur car il peut s'éventer au bout de plus de 30 jours.

Un carburant éventé cause la formation de dépôts acides et de gomme dans le système d'alimentation ou sur les pièces essentielles du carburateur. Pour conserver les propriétés du carburant, utiliser un stabilisateur de carburant.

Il n'est pas nécessaire de purger l'essence dans le moteur si un stabilisateur de carburant a été ajouté selon les instructions. Faire tourner le moteur pendant 2 minutes pour faire circuler le stabilisateur dans le système de carburant avant l'entreposage.

Si le carburant dans le moteur n'a pas été traité avec un stabilisateur de carburant, il doit être vidangé dans un récipient approuvé. Faites fonctionner le moteur jusqu'à ce qu'il s'arrête par manque de carburant. L'utilisation d'un stabilisateur de carburant dans le récipient de remisage est recommandée afin que le carburant conserve toutes ses propriétés.



**AVERTISSEMENT !** L'essence et ses vapeurs sont extrêmement inflammables et explosives ce qui pourrait entraîner des brûlures, feux ou explosions entraînant la mort ou des blessures graves.

- Lors du stockage du carburant ou de l'équipement avec du carburant dans le réservoir, ranger l'appareil loin de toute sorte de chaudière, poêle, chauffe-eau, sèche-linge ou tout autre appareil comportant une veilleuse ou une autre source d'inflammation susceptible d'enflammer les vapeurs de carburant.
- Lors de la vidange du carburant, arrêter le moteur du générateur et le laisser refroidir au moins 2 minutes avant d'ouvrir le bouchon du réservoir de carburant. Desserrez lentement le bouchon pour libérer la pression dans le réservoir. Vidangez le réservoir de carburant à l'extérieur. Garder le carburant loin des étincelles, des flammes nues, des lampes témoins, de chaleur et d'autres sources d'inflammation.
- Contrôler régulièrement que les conduites de carburant, le réservoir, le bouchon et les raccords ne présentent ni fissures ni fuites. Remplacer si nécessaire.
- 4. Recharger la batterie selon la procédure détaillée dans le chapitre *Entretien de la batterie*.
- 5. Stocker le générateur dans un endroit propre et sec, et le couvrir d'une housse de protection adéquate qui ne retient pas l'humidité.



**AVERTISSEMENT !** Les housses d'entreposage peuvent provoquer un incendie pouvant entraîner la mort ou de graves blessures.

- Ne placer aucune housse d'entreposage sur un générateur chaud ou en fonctionnement. Laisser l'équipement refroidir suffisamment longtemps avant de placer la housse.

# Dépannage

Problème	Cause	Correction
<b>Le moteur tourne, mais il n'y a aucune sortie CA.</b>	<ol style="list-style-type: none"> <li>1. L'un des disjoncteurs est ouvert.</li> <li>2. Mauvaise connexion ou jeu de cordons défectueux.</li> <li>3. Le dispositif connecté est en mauvais état.</li> <li>4. Le voyant rouge est fixe. Le générateur est surchargé ou en surchauffe.</li> </ol>	<ol style="list-style-type: none"> <li>1. Réinitialiser le disjoncteur.</li> <li>2. Contrôlez et réparez.</li> <li>3. Connectez un autre dispositif en bon état.</li> <li>4. Voir le chapitre <i>Capacité du générateur</i>. Appuyer sur le bouton RÉINITIALISATION PRINCIPALE  du panneau de commande.</li> </ol>
<b>Le moteur tourne bien en l'absence de charge mais « s'embourbe » lorsque des charges sont connectées.</b>	<ol style="list-style-type: none"> <li>1. Le groupe électrogène est surchargé.</li> </ol>	<ol style="list-style-type: none"> <li>1. Voir le chapitre <i>Capacité du générateur</i>.</li> </ol>
<b>Le moteur ne démarre pas, démarre et fonctionne mal ou s'arrête pendant le fonctionnement.</b>	<ol style="list-style-type: none"> <li>1. La valve de carburant est en position arrêt (🛑).</li> <li>2. Le témoin lumineux de niveau d'huile bas s'allume. Niveau d'huile bas.</li> <li>3. Filtre à air sale.</li> <li>4. Panne de carburant.</li> <li>5. Le fil de la bougie n'est pas connecté à la bougie.</li> <li>6. Moteur noyé de carburant.</li> </ol>	<ol style="list-style-type: none"> <li>1. Mettre la valve de carburant en position marche (🚦).</li> <li>2. Remplir le carter au niveau adéquat ou placer le groupe électrogène sur une surface plane.</li> <li>3. Nettoyez ou remplacez le filtre à air.</li> <li>4. Remplir le réservoir de carburant.</li> <li>5. Connecter le fil à la bougie.</li> <li>6. Attendre 5 minutes et relancer le moteur.</li> </ol>
<b>Le moteur s'arrête et le voyant protection contre le CO clignote en rouge (•• ••).</b>	<ol style="list-style-type: none"> <li>1. Générateur situé dans un espace inapproprié.</li> </ol>	<ol style="list-style-type: none"> <li>1. Déplacer le générateur vers un espace ouvert, en extérieur. Aérer les locaux (par exemple, en ouvrant les fenêtres et les portes) avant de réinstaller le générateur. Voir le chapitre <i>Protection par système d'arrêt automatique lié au niveau de monoxyde de carbone (CO)</i>.</li> </ol>

fr

Pour toute autre question, consultez un revendeur Briggs & Stratton agréé.

## Spécifications

Puissance de démarrage*	4 500
Puissance homologuée**	3 700
Intensité CA	
à 230 Volts	16,1 A
à 12 V CC	5 A
à 5 V CC	2,1 A
Fréquence	50 Hz
Phase	Monophasé
Déplacement	224 cc (13,7 po <sup>3</sup> )
Écartement des électrodes	0,7 à 0,8 mm (0,028 à 0,031 po)
Capacité de carburant	13,25 litres (3,5 gallons américains)
Capacité d'huile	0,6 litres (20 onces)

## Pièces d'entretien courant

Bougie	84001980
Bouteille d'huile moteur	100028
Bouteille d'huile synthétique	100074

Pour une liste complète des pièces et des schémas, rendez-vous sur [BRIGGSandSTRATTON.COM](http://BRIGGSandSTRATTON.COM).

\* Le courant électrique momentané que le générateur peut fournir pour démarrer les moteurs électriques, selon la norme 628K de Briggs & Stratton. Il ne représente pas la puissance nécessaire pour faire fonctionner des charges électriques en continu. Il s'agit de l'intensité maximale qui peut être fournie momentanément au démarrage d'un moteur, multipliée par la tension nominale du générateur.

\*\* Générateur conforme à la norme EN ISO 8528-13:2016, groupes électrogènes entraînés par moteurs alternatifs à combustion interne - Partie 13 : Sécurité.

Not for  
Reproduction



### Garantie limitée

Briggs & Stratton garantit que, pendant la période de garantie spécifiée ci-dessous, il réparera ou remplacera, sans frais, toute pièce défectueuse dans le matériel ou à la fabrication. Les frais de transport des produits soumis à la réparation ou au remplacement sous cette garantie seront à la charge de l'acheteur. Cette garantie est en vigueur pour et est soumise aux délais et aux conditions prévues ci-dessous. Pour les réparations couvertes par la garantie, trouvez le réparateur agréé le plus proche de chez vous en utilisant la carte localisatrice de nos revendeurs sur le site [www.BRIGGSandSTRATTON.com](http://www.BRIGGSandSTRATTON.com). L'acheteur doit contacter le revendeur agréé, puis rendre le produit disponible chez le revendeur agréé pour une inspection et des essais.

**Il n'y a pas de garantie expresse. Les garanties implicites, y compris celles de qualité marchande et d'adéquation à un usage particulier sont limitées à la période de garantie indiquée ci-dessous, ou dans la mesure permise par la loi.** La responsabilité pour les dommages directs ou indirects est exclue dans la mesure où l'exclusion est permise par la loi. Certains états ou pays ne permettent pas de limitations sur la durée d'une garantie implicite et certains pays ou états n'autorisent pas l'exclusion ou la limitation des dommages fortuits ou consécutifs, les limitations et les exclusions ci-dessus peuvent ne pas s'appliquer à vous. La présente garantie vous offre des droits juridiques spécifiques et il se peut que vous ayez d'autres droits qui varient d'une juridiction à une autre, ou de pays à pays.\*\*

### PÉRIODE DE GARANTIE

Usage privé	Usage commercial
36 mois ▲	12 mois

▲ Batterie (si équipé) 3 mois en usage consommateur, aucune en utilisation commerciale.

\*\*En Australie — Nos produits sont livrés avec des garanties qui ne peuvent pas être exclues sous la Australian Consumer Law. Vous avez droit à un remplacement ou à un remboursement pour une panne importante et à une compensation pour toute autre perte ou dommage raisonnablement prévisible. Vous avez aussi le droit à la réparation ou au remplacement des produits si les marchandises ne parviennent pas à être de qualité acceptable et que la panne n'est pas importante. Pour le service de garantie, cherchez le réparateur agréé le plus proche dans notre carte de points de vente à [BRIGGSandSTRATTON.COM](http://BRIGGSandSTRATTON.COM), ou en appelant le 1300 274 447, ou par courriel ou en écrivant à [salesenquires@briggsandstratton.com.au](mailto:salesenquires@briggsandstratton.com.au), Briggs & Stratton Australia Pty Ltd, 1 Moorebank Avenue, NSW, Australie 2170.

La période de garantie commence à la date d'achat par le premier acheteur au détail ou commercial. « Usage privé » signifie utilisation personnelle dans une résidence domestique par un acheteur particulier. « Usage commercial » couvre toutes les autres utilisations, y compris à des fins commerciales, générant des revenus ou à des fins de location. Une fois qu'un produit a été utilisé à des fins commerciales, il sera par la suite considéré comme un produit d'utilisation commerciale aux fins de la présente garantie.

Enregistrez votre preuve d'achat. Si vous ne fournissez pas une preuve de la date d'achat initial au service de garantie lorsqu'elle est demandée, la date de fabrication du produit sera utilisée pour déterminer la période de garantie. L'enregistrement du produit n'est pas nécessaire pour obtenir un service de garantie de Briggs & Stratton produits.

### À PROPOS DE LA GARANTIE

Le service de garantie est disponible uniquement par les réparateurs agréés de Briggs & Stratton. Parfois, certaines demandes de réparations au titre de la garantie peuvent ne pas être pertinentes. Cette garantie couvre seulement les défauts de matériaux ou de fabrication. Elle ne couvre pas les dommages causés par une utilisation inappropriée ou un emploi abusif, un entretien ou des réparations inappropriées, l'usure normale, ou par de l'essence éventée ou non approuvée.

**Mauvaise utilisation et abus** - Une bonne utilisation, telle que prévue, du produit est décrite dans le manuel de l'utilisateur. Utiliser le produit d'une manière qui n'est pas décrite dans le manuel de l'utilisateur ou l'utiliser après qu'il soit endommagé, ne sera pas couvert par cette garantie. Vous ne pouvez pas prévaloir de la garantie si le numéro de série du produit a été retiré, si le produit a été modifié, d'une manière quelconque ou s'il présente des preuves d'utilisation abusives, telles que des marques de coups, ou de corrosion par l'eau ou par des produits chimiques.

**Mauvais entretien ou réparation** - Ce produit doit être entretenu conformément aux procédures et aux intervalles indiqués dans le manuel de l'opérateur, l'entretien et les réparations doivent être effectués avec des pièces d'origine Briggs & Stratton. Les dommages qui sont causés par un manque d'entretien ou par l'utilisation de pièces non d'origine ne sont pas couverts par la garantie.

**Usure normale** - Comme la plupart des appareils mécaniques, malgré un bon entretien, le vôtre est sujet à une usure. Cette garantie ne couvre pas les réparations des pièces ou d'équipements usés par un usage normal. Les pièces d'entretien et d'usure tels que les filtres, courroies, lames tranchantes, et plaquettes de frein (à l'exception des plaquettes de frein moteur) ne sont pas couverts par la garantie due à l'usure caractéristique seule, à moins que la cause ne soit due à des défauts de matériaux ou de fabrication.

**Carburant vicié ou non approuvé** - Afin de fonctionner correctement, cette machine doit être alimentée avec un carburant propre conforme au critère précisé dans le manuel de l'opérateur. Les dommages au moteur ou à l'équipement causés par du carburant vicié ou par l'utilisation de carburants non autorisés (comme E15 ou des mélanges d'éthanol E85) ne sont pas couverts par la garantie.

**Autres Exclusions** - Cette garantie exclut les dommages causés par un accident, un excès, une modification, une altération, un mauvais entretien, le gel et toute détérioration provoquée par des produits chimiques. Les pièces ou accessoires qui ne sont pas d'origine fournis avec le produit sont également exclus. Il n'y a aucune garantie sur l'équipement utilisé pour l'alimentation primaire à la place de l'alimentation secteur ou sur l'équipement utilisé dans les applications de support de vie. Cette garantie ne comprend pas l'équipement ou les moteurs usagés, remis à neuf, d'occasion, ou de l'équipement ou les moteurs de démonstration. Cette garantie exclut également les défaillances dues à des catastrophes naturelles et autres événements de force majeure indépendants de la volonté du fabricant.

## Tablica sa sadržajem

Sigurnosni i komandni simboli . . . . .	4
Opis uređaja . . . . .	4
Funkcije i upravljanje . . . . .	5
Sklapanje . . . . .	5
Rukovanje . . . . .	5
Održavanje . . . . .	9
Skladištenje . . . . .	10
Rješavanje problema . . . . .	11
Tehnički podaci . . . . .	11
Jamstvo . . . . .	13

## Sigurnosni i komandni simboli

Sigurnosni simbol upozorenja označava moguću opasnost od tjelesne ozljede. Sigurnosni simbol može se koristiti za označavanje vrste opasnosti. **UPOZORENJE** označava opasnost koja može, ukoliko se ne izbjegne, izazvati smrt ili tešku ozljedu. **OPREZ** označava opasnost koja *može*, ukoliko se ne izbjegne, izazvati laku ili srednje tešku ozljedu. **OPASKA** se odnosi na važnu informaciju koja nije povezana s opasnošću.

hr



Znak sigurnosnoga upozorenja



Priručnik s uputama



Servis generatora



Otrovne pare



Električni udar



Požar



Vruća površina



Alarm ugljikovog monoksida



Neuzemljena nula



Priključak uzemljenja



Gorivo



Ulje



Razina ulja



Ne pokrećite motor



Gorivo isključeno



Strujna sklopka



Uključeno/ isključeno



Start/stop



Gušenje

## Kontaktни podaci europskog ureda

Za pitanja vezana za emisije ispušnih plinova u Europi, kontaktirajte naš europski ured na adresi:

Max-Born-Straße 2, 68519 Viernheim, Njemačka.

## Opis uređaja



**Pažljivo pročitajte ovaj priručnik i upoznajte se s generatorom za rad na otvorenom. Upoznajte njegove primjene, njegova ograničenja i eventualno prisutne opasnosti. Spremite originalne upute za buduće potrebe.**

Inverterski generator je motorom pokretani, izmjenični i istosmjerni (AC i DC) generator, s okretnim poljem. Generator je dizajniran je za isporuku električne energije za rad kompatibilne električne rasvjete, uređaja, alata i motornih potrošača. Jednocilindrični motor pokreće okretno polje generatora.

Za pomicanje generatora, pritisnite gumb i izvucite ručku. Pritisnite gumb kako biste ručku ponovno vratili unutra.

Prijenosni generator može se koristiti za napajanje vanjskih potrošača pomoću produžnog kabela ili za pričuvno napajanje doma pomoću transfer sklopke. Transfer sklopka zasebni je uređaj koji treba ugraditi kvalificirani električar i omogućuje da prijenosni generator bude kabelom izravno priključen na električni sustav u vašem domu pomoću utičnice. Što prije ugraditi ručnu transfer sklopku ako će se generator koristiti za pričuvno napajanje doma.

Generator nije namijenjen opskrbi sustava koji su propisani zakonom, za ozbiljne ugroze sigurnosti života ili zdravlja ili gdje nedostatak napajanja ometa spašavanje prilikom gašenja požara.

Učinjeno je sve moguće kako bi informacije u ovome priručniku bile točne i aktualne. Međutim, proizvođač zadržava pravo na vršenje izmjena, modifikacija ili drugih unaprjeđenja generatora i ovoga dokumenta u svako vrijeme i bez prethodne obavijesti.

**OPASKA** Ako imate nekih pitanja o predviđenoj uporabi, obratite se prodavaču ili ovlaštenom servisnom centru. Ovaj uređaj projektiran je samo za primjenu s ovlaštenim dijelovima tvrtke Briggs & Stratton®.

## Sustav uzemljenja

Generator ima sustav uzemljenja koji spaja dijelove okvira generatora na priključke uzemljenja na izlaznim utičnicama izmjenične struje (AC). Nula generatora nije uzemljena (N), što znači da je namotaj AC statora izoliran od učvršćivača uzemljenja i trnova za uzemljenje u AC utičnici. Električni uređaji, kao što su RCD, zahtijevaju uzemljenu nulu i možda neće raditi ispravno ukoliko se napajaju s ovog generatora. Uzemljenje generatora nije potrebno.

## Posebni zahtjevi



Mogu postojati propisi, lokalni zakoni ili pravilnici koje se primjenjuju pri korištenju ovog generatora. Molimo kontaktirajte kvalificiranog električara, inspektora el. instalacija ili lokalni ured koji ima ovlasti za navedeno. Ovaj generator nije namijenjen uporabi na gradilištu ili sličnim aktivnostima.

## EU odredbe za zbrinjavanje



Ovaj znak ukazuje da korisnik baterija i električne ili elektroničke opreme ne smije zbrinuti ovaj proizvod u nerazvrstani gradski otpad. Ovaj se proizvod mora zbrinuti na ekološki prihvatljivim mjestima za prikupljanje otpada. Obratite se poduzeću Briggs & Stratton ili vašem lokalom prodavaču kako biste saznali dodatne informacije o zbrinjavanju.

## Značajke i komande Slika 1

<b>A</b>	Uvlačiva ručica	<b>N</b>	Utičnica od 12 volti istosmjerne struje
<b>B</b>	Aktivacijski prekidač	<b>P</b>	Pričvršćivač uzemljenja
<b>C</b>	Pokazivač niske razine goriva	<b>Q</b>	Utičnice 230 V AC, 16 A
<b>D</b>	Uređaj za mjerenje vremena rada 	<b>R</b>	Strujne sklopke
<b>E</b>	QPT gumb	<b>S</b>	Svjetlo pokazatelja isključivanja kod otkrivanja štetnih razina ugljikovog monoksida (CO)
<b>F</b>	Ručica za pokretanje potezanjem	<b>T</b>	USB priključci
<b>G</b>	Identifikacijska naljepnica	<b>U</b>	Čep za ispuštanje ulja (ispod poklopca)
<b>H</b>	Servisni poklopac za ulje	<b>V</b>	Ulijevanje ulja/štapić za mjerenje razine ulja (ispod poklopca)
<b>J</b>	Čep spremnika za gorivo	<b>W</b>	Prigušivač s hvatačem iskre/ispuh
<b>K</b>	Servisni poklopac	<b>X</b>	Ventil za dovod goriva
<b>L</b>	Ručica čoka (ispod poklopca)	<b>Y</b>	Glavno resetiranje 
<b>M</b>	Poklopac baterije	<b>Z</b>	Gumb uključivanja/isključivanja

## Sklapanje

### Spajanje baterije Slika 2

Za aktiviranje električnog ili daljinskog pokretanja trebete spojiti bateriju na generator. Zaslon, LED svjetlo i sustav e-čoka također se napajaju iz baterije.

1. Uklonite vijak i ploču s prednje strane baterije.
2. Spojite dvopolni konektor s baterije na generator.

### Uparivanje uređaja za daljinsko pokretanja na generator Slika 1 3

Uređaj za daljinsko pokretanje treba se upariti s generatorom za daljinsko pokretanje generatora. Za uparivanje daljinskog uređaja s generatorom pridržavajte se donjih uputa:

1. Pritisnite i držite 10 sekundi aktivacijski prekidač (1, B) tada će svjetlo gumba uključivanja/isključivanja (1, Z) početi treperiti plavim svjetlom.

2. U roku od 30 sekundi pritisnite i držite 2 sekunde bilo koji gumb na uređaju za daljinsko pokretanje (3). Svjetlo gumba za uključivanje/isključivanje (1, Z) brzo će zatreperiti 3 puta signalizirajući kako je uređaj za daljinsko pokretanje uparen.

**OPASKA** Svi uređaji za daljinsko pokretanje mogu se odspojiti istovremenim pritiskom na gumb uključivanja/isključivanja (1, Z) i aktivacijski prekidač (1, B) u trajanju od 10 sekundi.

## Rukovanje

### Korak 1: Sigurna lokacija

Prije pokretanja prijenosnog generatora postoje dva jednako važna sigurnosna upozorenja koja se tiču trovanja ugljičnim monoksidom i opasnosti od požara na koja treba obratiti pažnju.

### Radna lokacija za smanjenje rizika trovanja ugljičnim monoksidom

**UPOZORENJE!** Ispušni plinovi motora sadrže ugljični monoksid, otrovni plin koji vas može usmrtniti za nekoliko minuta. Ne smijete ga udisati, gledati niti kušati. Čak i ako ne osjećate miris ispušnih plinova, ipak možete biti izloženi ugljičnom monoksidu.

- Prijenosnim generatorom rukujte samo na otvorenom, na udaljenosti od najmanje 6,1 m od nastanjenih prostora s ispuhom okrenutim na stranu, kako bi se smanjio rizik od nakupljanja ugljičnog monoksida.
- Instalirajte detektor (alarm) ugljičnog-monoksida s baterijskim napajanjem ili utični detektor (alarm) ugljičnog monoksida s pričuvnom baterijom u skladu s uputama proizvođača. Detektori dima ne mogu otkriti prisutnost ugljičnog monoksida.
- Ne pokrećite prijenosni generator u kućama, garažama, podrumima, u skućenim prostorima, ostavama ili drugim djelomično zatvorenim prostorima čak i ako koristite ventilatore ili držite otvorena vrata i prozore radi ventilacije. Ugljični monoksid može se brzo nakupiti u takvim prostorima i tamo se zadržati satima, čak i kad se proizvod isključi.
- Uvijek usmjerite ispuh motora od nastanjenih prostora.

Ako počnete osjećati mučninu, vrtoglavicu ili slabost, ili se oglasi kućni alarm za ugljični monoksid tijekom korištenja ovog proizvoda, odmah izađite na svježi zrak. Nazovite hitnu službu. Možda ste se otrovali ugljičnim monoksidom.

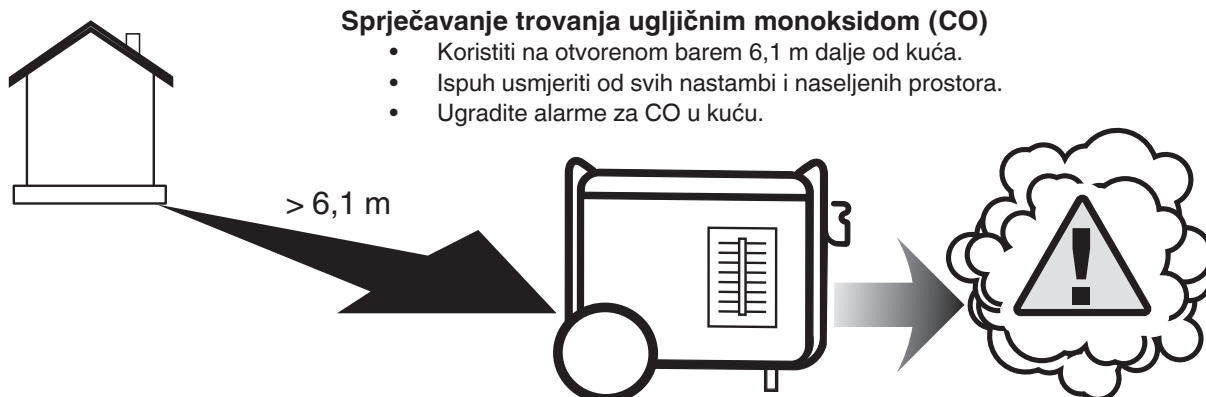

### Sprječavanje trovanja ugljičnim monoksidom (CO)

- Koristiti na otvorenom barem 6,1 m dalje od kuća.
- Ispuh usmjeriti od svih nastambi i naseljenih prostora.
- Ugradite alarme za CO u kuću.

## Radna lokacija za smanjenje rizika od požara



**UPOZORENJE!** Ispušna vrelina/plinovi mogu prouzročiti vatru na zapaljivim predmetima, objektima ili oštetiti spremnik za gorivo, te izazvati požar, a time i smrt ili ozbiljne ozljede.

- Prijenosni generator mora biti najmanje 1,5 m od bilo kakve konstrukcije, stabala, prozora, vrata, otvora u zidu, grmlja ili vegetacije više od 30,5 cm.
- Ne postavljajte prijenosni generator ispod palube ili bilo kakve konstrukcije koja može ometati protok zraka. Dimni alarm(i) se moraju ugraditi i održavati u zatvorenom prostoru sukladno uputama/preporukama proizvođača.
- Alarmi za ugljični monoksid ne mogu detektirati dim.
- Ne postavljajte prijenosni generator na bilo koji drugi način osim prikazanog.

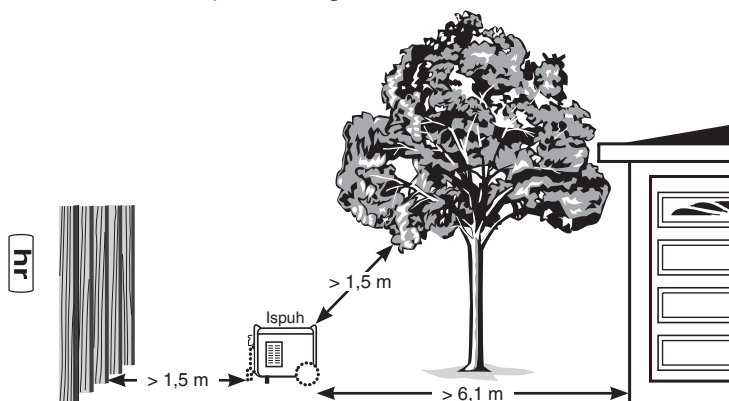

## Korak 2: Ulje i gorivo

### Preporuke za ulje Slika 4

Za postizanje najboljeg radnog učinka preporučujemo uporabu jamstveno potvrđenih ulja tvrtke Briggs & Stratton. Ostala visokokvalitetna deterdžentska ulja su prihvatljiva ako su razvrstana za rad SF ili više. Ne koristite posebne aditive.

Vanjska temperatura određuju točnu viskoznost ulja za motor. Za odabir najbolje viskoznosti u skladu s očekivanim rasponom vanjske temperature koristite grafikon.

\* Ispod 4 °C (40 °F) upotreba SAE 30 dovest će do teškog pokretanja.

\*\* Iznad 27 °C (80 °F) upotreba ulja 10W30 može dovesti do povišene potrošnje ulja. Često provjeravajte razinu ulja.

### Provjera/Dodavanje motornog ulja Slika 5 6 7

Razinu ulja trebalo bi provjeravati prije svake uporabe ili najmanje na svakih 8 sati rada. Održavajte solidnu razinu ulja.

1. Pobrinite se da generator bude na ravnoj površini.
2. Okrenite brojčanik i otvorite poklopac (5) iznad područja za ulijevanje ulja.
3. Očistite prostor oko otvora za nalijevanje ulja i izvadite mjernu šipku.
4. Provjerite je li ulje na oznaci puno (6, A) na štapiću za mjerenje razine ulja.
5. Ako je potrebno, lijevkom za ulje polagano ulijte ulje u otvor (7) do oznake puno (6, A) na štapiću za mjerenje razine ulja.

**OPASKA** Napravite pauzu kako bi se ulje sleglo. Kod svake provjere razine ulja obrišite mjernu šipku. NEMOJTE prepunjavati.

6. Vratite mjernu šipku na njezino mjesto i zategnite je.

7. Vratite poklopac preko područja za ulijevanje ulja.

**OPASKA** Nemojte pokušavati okretati niti pokretati motor prije njegovog propisnog servisiranja sa preporučenim uljem. To bi moglo dovesti do kvara motora.

### Dodavanje goriva Slika 1 8

Gorivo mora zadovoljiti ove zahtjeve:

- Koristite čist, svjež bezolovni benzin sa najmanje 91 RON (87 oktana/87 AKI).
- Prihvatljiv je benzin s 10% etanola.

**OPASKA** Nemojte miješati ulje i benzin, niti nemojte vršiti izmjene na motoru za rad na alternativnim gorivima. Nemojte rabiti neodobrene benzine, primjerice, E15 i E85. Uporabom neodobrenih goriva možete oštetiti generator i poništiti jamstvo.

Vidjeti *Velika nadmorska visina* za 1524 m i više.



**UPOZORENJE!** Gorivo i njegova isparenja krajnje su zapaljivi i eksplozivni, što može prouzročiti opekline, požar ili eksploziju, te i smrt ili ozbiljnu ozljedu.

- Ne dolijevajte gorivo i ne pomičite uređaj tijekom rada.
- Ugasite motor i pustite da se hladi bar 2 minute prije skidanja čepa goriva.
- Spremnik goriva punite na otvorenom. Nemojte prolijevati gorivo.
- Gorivo držite podalje od izvora iskrenja, otvorenog plamena, pilotskih plamenika, topline ili drugih izvora zapaljenja.
- Često provjeravajte cijevi za gorivo, spremnik i čep i dijelove te utvrdite postoje li napukline ili curenje. Zamijenite ih ako je potrebno.
- Ne palite cigarete i nemojte pušiti.
- Ne prolijevajte vodu na generator kako biste ugасili vatru.
- Upotrebljavajte samo aparat za gašenje prikladan za zapaljive tekućine i električne sustave kao što je aparat za gašenje prahom. Prije uporabe pročitajte upute proizvođača aparata za gašenje.
- Ne upotrebljavajte ovaj generator u eksplozivnim okruženjima.

1. Polako uklonite čep spremnika za gorivo (1, J) za otpuštanje tlaka u spremniku.
2. Polako dodajte bezolovni benzin do oznake maksimalne popunjenosti (8, A) u spremniku za gorivo. Pazite da ne dolijevate iznad indikatora. Ovo ostavlja dovoljno prostora za širenje goriva.
3. Postavite čep za gorivo i pustite eventualno isteklo gorivo da ispari prije pokretanja motora.

### Velika nadmorska visina

Na nadmorskim visinama iznad 1524 m, prihvatljiv je benzin od najmanje 89 RON-a (85 oktana/85 AKI). Nužno je izvršiti podešavanje za visoke nadmorske visine kako bi emisije ostale u dozvoljenim okvirima. Rad bez ovih podešavanja izazvat će smanjenje performansi, povećat će potrošnju goriva i emisiju plinova. Za više informacija o podešavanju na velikim nadmorskim visinama kontaktirajte ovlaštenog zastupnika tvrtke Briggs & Stratton. Rad motora s kompletom za velike nadmorske visine se ne preporučuje na nadmorskim visinama ispod 762 metra.

## Transport

Kod transportiranja uređaja okrenite ventil goriva na položaj (🚫) isključeno. Ne nagnite motor ili opremu pod kutom koji može izazvati prolijevanje goriva.

## Pokazivač niske razine goriva

Sustav indikatora niske razine ulja izrađen je tako da sprječava oštećenje motora uzrokovano niskom razinom ulja. Ako razina motornog ulja padne ispod zadane razine, žuta LED-lampica indikatora ulja počinje svijetliti i potom će sklopka razine ulja zaustaviti motor. Ako se motor zaustavi ili crveno LED svjetlo indikatora niske razine ulja počne svijetliti kada pritisnete aktivacijski prekidač, provjerite razinu motornog ulja.

## Korak 3: Pokretanje generatora Slika 1 3 9

Odspojite sva električna trošila s generatora. Slijedite upute za pokretanje dane u nastavku:

1. Uvjerite se da je uređaj postavljen na otvorenom, na ravnoj površini.

**OPASKA** Ukoliko uređaj ne radi na ravnoj površini, mogao bi se isključiti.

2. Ventil goriva okrenite (1, X) u smjeru kazaljke na satu u položaj (🔌) uključeno.

## Daljinsko pokretanje

3. Za aktiviranje generatora pritisnite gumb uključivanja/isključivanja (3, A) na uređaju za daljinsko pokretanje.
4. U roku od 5 sekundi pritisnite gumb pokretanja (start) (3, B). Gumb uključivanja/isključivanja na generatoru treperit će plavim svjetlom kada se primi signal i generator će se pokrenuti.

## Ručno ili električno pokretanje

3. Za uključivanje zaslona pritisnite aktivacijski gumb (1) (1, B). Gumb uključivanja/isključivanja (2) (1, Z) treperit će zelenim svjetlom otprilike jednu minutu.

**OPASKA** Ako gumb uključivanja/isključivanja ne treperi zelenim svjetlom baterija nije spojena ili kada nije dovoljno napunjena za pokretanje generatora.

**OPASKA** Ova jedinica opremljena je sustavom e-čoka. Sustav e-čok znači da nema ručne pripreme ili potrebe za čokom sve dok je baterija spojena i dok se puni.

- 4A. **Za električno pokretanje;** pritisnite i držite jednu sekundu gumb za uključivanje/isključivanje (2) (1, Z) dok ne počne treperiti zelenim svjetlom i pokrene generator. Kada se generator pokrene gumb uključivanja/isključivanja zasvijetlit će plavim svjetlom označavajući kako je generator spreman za upotrebu.

**OPASKA** Ako se generator ne pokrene tada gumb uključeno/isključeno će zasvijetliti crvenim svjetlom na 5 sekundi, a zatim će treperiti zelenim svjetlom otprilike jednu minutu. Ponovite korak 4A.

- 4B. **Za ručno pokretanje;** uhvatite užu za pokretanje (1, F) i povucite ga polako sve dok ne osjetite otpor. Onda ga brzo povucite i tako pokrenite motor, e-čok aktivirat će se i kada baterija nije dovoljno napunjena.

**OPASKA** Ako se generator i dalje ne pokrene tada je baterija možda ispražnjena i trebate ručno povući čok motora. Uklonite servisni poklopac i postavite ručicu čoka (9, A) u srednji položaj. E-čok će automatski isključiti čok čim se generator pokrene. Ponovno postavite servisni poklopac.

**OPASKA** Ako se motor pokrene ali ne radi pogledajte *Pokazatelj niske razine ulja*.

## Blokiranje daljinskog pokretanja

Daljinsko pokretanje može se blokirati tako da se generator ne može daljinski pokrenuti. Za blokiranje daljinskog, za uključivanje zaslona pritisnite aktivacijski gumb (1) (1, B), pokretanja pritisnite i držite 10 sekundi gumb uključivanja/isključivanja (1, Z) na generatoru. Svjetlo uključivanja/isključivanja zatim će zatreperiti crvenim svjetlom tri puta označavajući kako je funkcija daljinskog pokretanja blokirana. Za odblokiranje, ponovite. Pritiskom bilo kojeg gumba na uređaju za daljinsko pokretanja gumb uključivanja/isključivanja zatreperit će crvenim svjetlom 3 puta kada je blokirano i zatreperit će plavim svjetlom 3 puta kada je odblokirano.

## QPT™ (QUIET POWER TECHNOLOGY™) Slika 1

Ova značajka pospješuje ekonomičnu potrošnju goriva. Kada se UKLJUČI QPT sklopka (E) brzina motora se povećava kada se priključe električna trošila, a smanjuje se kada se uklone električna trošila.

Dok je strujna sklopka isključena, motor će raditi u višoj brzini.

## Za pričuvno napajanje doma pomoću transfer sklopke

Za spajanje na kućni električni sustav mora se koristiti ručna transfer sklopka koju je ugradio kvalificirani električar. Spoj mora izolirati struju generatora od mrežnog električnog napajanja i biti usklađen sa svim važećim zakonima i pravilnicima o električnim instalacijama.

## Za pričuvno napajanje pomoću produžnih kabela

Generator se može opterećivati samo do nazivne snage pod nazivnim radnim uvjetima koji su navedeni na pločici s podacima o uređaju. Smanjite opterećenje kada se generator upotrebljava u uvjetima koji se razlikuju od nazivnih radnih uvjeta.

Za izlazne utičnice generatora od 230 Volti AC koristite samo kvalitetne, pravilno izolirane produžne kabele u skladu s IEC 60245-4. Pregledajte produžne kabele prije svake uporabe. Provjerite da su svi produžni kabele odgovarajući i da nisu oštećeni. Kod primjene produžnih kabela na temperaturi ispod 40 °C ukupna duljina kabela s poprečnim presjekom od 1,5 mm<sup>2</sup> ne smije prelaziti 50 m, a za poprečni presjek od 2,5 mm<sup>2</sup> ne smije prelaziti 80 m.



**UPOZORENJE!** Oštećeni ili preopterećeni produžni kabele mogu se pregrijati iskriti i gorjeti što može dovesti do smrti ili ozbiljne ozljede.

- Električna oprema, uključujući kabele i spojeve utikača ne smije biti neispravna.
  1. Ugradnja alarma za ugljični monoksid.
  2. Kod rada generatora s produžnim kabelima, uvjerite se da je smješten na otvorenom prostoru, na udaljenosti od najmanje 6,1 m od nastanjenih prostora s ispuhom okrenutim na stranu.
  3. **NE PREPORUČA SE** dovoditi produžni kabel izravno u kuću i koristiti za napajanje unutarnjih uređaja.



**UPOZORENJE!** Ispušni plinovi motora sadrže ugljični monoksid, otrovni plin koji vas može usmrtniti za nekoliko minuta. Ne smijete ga udisati, gledati niti kušati. Čak i ako ne osjećate miris ispušnih plinova, ipak možete biti izloženi ugljičnom monoksidu.

- Produžni kabeli dovedeni izravno u kuću povećavaju rizik od trovanja ugljičnim monoksidom kroz otvore.
  - Ako se produžni kabel dovede izravno u kuću za napajanje unutarnjih uređaja, rukovatelj shvaća da to može povećati opasnost od trovanja plinom CO za ljude koji borave u kući i preuzima odgovornost za taj rizik.
4. Što prije ugradite ručnu transfer sklopku ako će se generator koristiti za pričuvno napajanje doma.

#### Utičnice od 230 volti AC, 16 A Slika 1

Utičnice koristite (Q) za rad električnih trošila pri 230 volti izmjenične struje, jednofazno, 50 Hz koji zahtijevaju do 3.680 vati (3,68 kW) pri naponu 16 A.



**UPOZORENJE!** Dodir s izvorom struje može dovesti do električnog udara ili opekline, uz smrt ili ozbiljne ozljede.

- Ne dotičite gole žice ili utikače.
- Generator ne koristite s električnim kabelima koji su oštećeni, pohabani, ogoljeni ili oštećeni na bilo koji drugi način.
- Ne upravljajte generatorom na kiši ili u vlažnim uvjetima.
- Nemojte koristiti generator ili električne žice dok stojite u vodi, dok ste bos ili ako imate mokre ruke ili stopala.
- Nemojte dopustiti nekvalificiranim osobama ili djeci korištenje ili popravljavanje generatora.
- Držite djecu na sigurnoj udaljenosti od generatora.

#### Utičnica od 12 volti DC Slika 1

Maksimalna dostupna struja za utičnicu od 12 volti istosmjerne struje (G) iznosi 60 vata (5 ampera). Strujna sklopka istosmjerne struje štiti ovu utičnicu od preopterećenja. Ako dođe do preopterećenja, iskočit će strujna sklopka (iskače tipkalo). Pričekajte nekoliko minuta i pritisnite gumb za vraćanje strujne sklopke u početno stanje.

#### USB priključci od 5 volti Slika 1

Najveća kombinirana struja dostupna na USB priključcima (T) je 2,1 ampera za 5 volti. USB priključak omogućuje vam ponovno punjenje većinu uređaja koji se pune pomoću USB-a i USB kabela za punjenje (nije uključeno).

**OPASKA** Za maksimalni izlazni napon kod punjenja Apple uređaja, koristiti najniži USB ulaz.

**OPASKA** Samo za punjenje ITE (informatičke opreme).

#### Korištena snaga

Pokazivač iskorištene snage s LED svjetlom pokazuje postotak ukupnog opterećenja generatora. Prvo zeleno LED svjetlo označava kako generator radi normalno ili stvara više od 5% opterećenja. Četvrto zeleno LED svjetlo počinje svijetliti se kada se dosegne 50% opterećenja. Zadnje žuto LED svjetlo počinje svijetliti se kada se dosegne 100% opterećenja.

#### Pokazatelj izlazne snage OK!

Zeleno LED svjetlo pokazatelja izlazne snage počinje svijetliti kada generator radi normalno. Ono pokazuje da generator proizvodi snagu na utičnicama. Ono će početi treperiti crvenim svjetlom ako počnete preopterećivati generator.

#### Alarm preopterećenja Slika 1

Crveno LED svjetlo alarma preopterećenja počinje svijetliti i prekida napajanje utičnica ako preopteretite generator. Zeleno svjetlo indikatora izlazne snage također će prestati svijetliti. Ako je generatora bio preopterećen morate isključiti i iz zidne utičnice iskopčati sva električna trošila, pritisnuti gumb glavnog resetiranja (Y) na upravljačkoj ploči generatora i ponovno pokrenuti električna trošila, jedno po jedno, za nastavak normalnog rada.

#### Sustav isključivanja kod otkrivanja štetnih količina ugljikovog monoksida (CO) Slika 1

Automatski isključuje motor kada se nakupe štetne razine ugljikovog monoksida oko generatora ili ako se dođe do pogreška u sustavu isključivanja kod otkrivanja štetnih količina ugljikovog monoksida. Nakon isključivanja svjetlo pokazatelja (S) treperit će barem pet minuta u skladu s donjom tablicom.

Sustav isključivanja kod otkrivanja štetnih razina ugljikovog monoksida (CO) NE ZAMJENJUJE alarme za ugljikov monoksid. U svom domu ugradite alarm(e) za ugljikov monoksid koje napaja baterija. Generator ne pokrećite u zatvorenim prostorima.

Boja/uzorak	Opis
Crvena •• 	Ugljikov monoksid nakupio se oko generatora. Generator pomaknite na otvoreni, vanjski prostor 6,1 m od prostora u kojem borave ljudi tako da je ispuh usmjeren podalje. Automatsko isključivanje pokazatelj je neispravnog smještaja generatora. Provjetrite prostorije (npr. otvorite prozore i vrata) prije nego što ljudi ponovno uđu u prostorije.  Ako počnete osjećati mučninu, vrtoglavicu ili slabost, ili se oglasi kućni alarm za ugljični monoksid tijekom korištenja ovog proizvoda, odmah izađite na svježi zrak. Nazovite hitnu službu. Možda ste se otrovali ugljičnim monoksidom.
Plava ••• 	Došlo je do pogreške sustava isključivanja kod otkrivanja štetnih količina ugljikovog monoksida (CO)*. Posjetite ovlaštenog servisnog zastupnika tvrtke Briggs & Stratton.

\*Plavo svjetlo treperit će pet sekundi prilikom pokretanja generatora kako bi ukazao da sustav isključivanja kod otkrivanja štetnih količina ugljikovog monoksida (CO) radi ispravno.

#### Korak 5: Isključivanje generatora Slika 1 3

1. Isključite i izvadite sve električne uređaje iz utičnica razvodne ploče generatora. Nikad nemojte zaustavljati motor dok su umetnuti i uključeni električni uređaji.
2. Pustite da motor radi nekoliko minuta bez opterećenja kako bi se ustalile unutarnje temperature motora i generatora.
3. Pritisnite bilo koji gumb uređaja za daljinsko pokretanje (3) ili pritisnite gumb uključivanja/isključivanja (1, Z) na generatoru.

# Održavanje

## Plan održavanja

Pridržavajte se intervala sati rada motora ili protoka vremena, što se prvo ispuni. Rad u nepovoljnim uvjetima zahtijeva češće servisiranje.

<b>Nakon prvih 5 sati rada</b>
<ul style="list-style-type: none"><li>Promijenite motorno ulje</li></ul>
<b>Svakih 8 sati ili jednom dnevno</b>
<ul style="list-style-type: none"><li>Očistite nečistoću</li><li>Provjerite razinu ulja u motoru</li></ul>
<b>Svakih 25 sati ili jednom godišnje</b>
<ul style="list-style-type: none"><li>Očistite zračni filter motora<sup>1,2</sup></li></ul>
<b>Svakih 50 sati ili jednom godišnje</b>
<ul style="list-style-type: none"><li>Pregledajte prigušivač i hvatač iskre<sup>1</sup></li></ul>
<b>Svakih 100 sati ili jednom godišnje</b>
<ul style="list-style-type: none"><li>Promijenite motorno ulje<sup>1</sup></li></ul>
<b>Jednom godišnje</b>
<ul style="list-style-type: none"><li>Zamijenite filter zraka motora<sup>1,2</sup></li><li>Zamijenite svjećicu</li></ul>

<sup>1</sup> Servisiranje je češće u prljavim ili prašnjavim uvjetima.

<sup>2</sup> Obratite se ovlaštenom servisu.

## Opće preporuke

Redovitim održavanjem poboljšat ćete rad i produžiti životni vijek vanjskog generatora. Potražite ovlaštenog servisnog zastupnika tvrtke Briggs & Stratton radi servisa. Ugradnju i velike popravke treba obavljati samo posebno obučeno osoblje.

Jamstvo vanjskog generatora ne obuhvaća stavke koje su podložne zloupotrebi ili nemaru rukovatelja. Kako biste iz jamstva dobili punu vrijednost, operater mora održavati generator kako je navedeno u ovim uputama.



**UPOZORENJE!** Kako bi se uređajem moglo sigurno rukovati, koristite samo originalne zamjenske dijelove koje je proizveo ili odobrio proizvođač. Ako budete imali nekih pitanja o zamjeni komponenti ili o svom vanjskom generatoru, posjetite naše web-mjesto na adresi **BRIGGSandSTRATTON.COM**.



**OPREZ** Prekomjerno velika ili mala brzina rada može rezultirati lakšom ozljedom. Nemojte dirati oprugu regulatora, veze ili druge dijelove kako biste promijenili brzinu. Ni na koji način ne modificirajte generator.

## EU stupanj V: Vrijednosti CO<sub>2</sub>

Vrijednosti CO<sub>2</sub> odobrenih tipova motora Briggs & Stratton navedene su na BriggsandStratton.com i mogu se pronaći utipkavanjem CO<sub>2</sub> u traku pretraživanja.

## Održavanje baterije Slika 2

Generator je opremljen sa sklopom za automatsko punjenje baterije koji puni bateriju kada motor radi. Ako se generator ne koristi često, bateriju treba spojiti na impulsni punjač ili uređaj za održavanje napunjenosti baterije (nije uključeno) za ispravno punjenje baterije.

1. Uklonite ploču s prednje strane baterije.
2. Odspojite dvopolni konektor s baterije na generator.

**OPASKA** Ne premašujte brzinu punjenja od 1,5 ampera.

3. Pridržavajte se uputa dobivenih s impulsnim punjačem ili uređajem za održavanje napunjenosti baterije.

## Održavanje motora

### Izmjena motornog ulja Slika 5 6 7



**OPREZ** Izbjegavajte dulji ili opetovani dodir kožom s rabljenim motornim uljem. Dokazano je da rabljeno motorno ulje prouzročava rak kože kod određenih laboratorijskih životinja. Temeljito operite izložene zone sapunom i vodom.



**DRŽITE IZVAN DOSEGA DJECE. NE ZAGAĐUJTE OKOLIŠ. ČUVAJTE RESURSE. VRATITE RABLJENO ULJE U CENTRE ZA PRIKUPLJANJE.**

Zamijenite ulje dok je motor topao od rada na sljedeći način:

1. Uklonite poklopac s područja za ulijevanje ulja.
2. Uklonite čep odvoda ulja (**5, B**) do potpuno ispraznite ulje u odgovarajući spremnik.
3. Vratite i stegnite čep za ispuštanje ulja. Uklonite štapić za mjerenje razine ulja (**5, A**).
4. Pomoću lijevka za ulje polako ulijte preporučeno ulje (približno 20 oz. (0,6 l)) u otvor za ulijevanje ulja (**7**). Napravite pauzu kako bi se ulje sleglo. Napunite do oznake puno (**6, A**) na štapiću za mjerenje razine ulja.
5. Kod svake provjere razine ulja obrišite mjernu šipku. Nemojte prepunjavati.
6. Vratite mjernu šipku. Dobro zategnite čep.
7. Očistite eventualno prosuto ulje.
8. Vratite poklopac preko područja za ulijevanje ulja.

## Servisiranje svjeće Slika 1 10 11

Zamjena svjeće pospješuje pokretanje i rad motora.

1. Odvrnite dva vijka na servisni poklopac (1, K) i uklonite servisni poklopac.
2. Očistite područje oko svjeće i uklonite držač svjeće (10).
3. Uklonite svjećicu i provjerite je.
4. Svjećice zamijenite ako su njezine elektrode izgorjele ili ako je porculanski dio ispucao. Koristite preporučenu zamjensku svjećicu. Pogledajte *Najčešći servisni dijelovi*.
5. Provjerite zazor elektrode (11) pomoću žičanih mjernih listića i prema potrebi vratite zazor svjeće na preporučenu vrijednost (pogledajte dio *Tehnički podaci*).
6. Ugradite svjećicu i čvrsto je zategnite. Ponovno postavite držač svjeće.
7. Ponovno postavite servisni poklopac i rukom zategnite vijke.

### Pregledajte hvatač iskre

Provjerite je li površina hvatača iskre oštećena ili blokirana čađom. Ako otkrijete oštećenje ili je potrebno čišćenje, obratite se ovlaštenom servisnom zastupniku tvrtke Briggs & Stratton.

hr



**UPOZORENJE!** Doticaj s prigušnicom može dovesti do opekline uz ozbiljne ozljede.

- Pridržavajte se upozorenja o generatoru.
- Ne dodirujte vruće površine.

## Skladištenje

Ako skladištite uređaj na duže od 30 dana, slijedite sljedeće smjernice kada ga pripremate za skladištenje.

### Upute za dugotrajno skladištenje

1. Generator očistite kako je opisano u dijelu *Čišćenje*.
2. Dok je motor topao zamijenite ulje u kućištu radilice. Napunite motor uljem preporučene gradacije. Vidjeti *Zamjena motornog ulja*.
3. Tretirajte ili ispuštite gorivo iz generatora jer gorivo može postati ustajalo ako se skladišti duže od 30 dana.

Zbog ustajalog goriva stvaraju se kiseli i gumasti talozi u sustavu goriva ili na važnim dijelovima rasplinjača. Za održavanje svježine goriva koristite stabilizator goriva.

Nema potrebe za ispuštanjem benzina iz motora ako je stabilizator goriva dodan prema uputama. Pustite motor neka radi 2 minute kako bi se stabilizator rasporedio po sustavu za dovod goriva.

Ako gorivo prije skladištenja nije bilo obrađeno stabilizatorom, mora se ispuštiti u odgovarajući spremnik. Zatim pustite motor da radi dok se ne ugasi zbog nedostatka goriva. Za održavanje svježine goriva preporučuje se uporaba stabilizatora goriva u spremniku za čuvanje.



**UPOZORENJE!** Gorivo i njegova isparenja krajnje su zapaljivi i eksplozivni, što može prouzročiti opekline, požar ili eksploziju, te i smrt ili ozbiljnu ozljedu.

- Kad držite gorivo ili uređaj s gorivom u spremniku, držite ga podalje od peći, pećnica, grijača za vodu, sušilica za odjeću i drugih uređaja koji imaju testno svjetlo ili druge izvore zapaljenja, jer bi oni mogli zapaliti isparenja goriva.
  - Kod pražnjenja goriva, ugasisite motor perilice pod tlakom i pustite da se ohladi bar 2 minute prije uklanjanja čepa goriva. Polako otpustite čep kako biste smanjili pritisak u spremniku. Spremnik goriva ispuštite na otvorenom. Gorivo držite podalje od iskri, otvorenog plamena, plinskog plamena, topline ili drugih izvora zapaljenja.
  - Često provjeravajte cijevi za gorivo, spremnik i čep i dijelove te utvrdite postoje li napukline ili curenje. Zamijenite ih ako je potrebno.
4. Bateriju punite kako je navedeno u dijelu *Održavanje baterije*.
  5. Generator skladištite u čistom, suhom prostoru i pokrijte ga odgovarajućim zaštitnim pokrivačem koje ne zadržava vlagu.



**UPOZORENJE!** Pokrivači za skladištenje mogu prouzročiti požar, uz smrt ili ozbiljne ozljede.

- Ne stavljajte navlaku za skladištenje preko vrućeg generatora ili generatora koji radi. Pustite uređaj neka se dovoljno ohladi prije nego što na njega stavite navlaku.



## Rješavanje problema

Problem	Uzrok	Rješenje
Motor radi, ali nema izlaza izmjenične struje.	<ol style="list-style-type: none"> <li>Otvorena je jedna strujna sklopka.</li> <li>Slabi spoj ili neispravan kabel.</li> <li>Priključeni uređaj je loš.</li> <li>Crvena LED lampica miruje. Generator je preopterećen ili pregrijan.</li> </ol>	<ol style="list-style-type: none"> <li>Resetirajte strujnu sklopku.</li> <li>Provjerite i popravite.</li> <li>Priključite neki drugi uređaj koji je u dobrom stanju.</li> <li>Pogledajte dio <i>Kapacitet generatora</i>. Na upravljačkoj ploči pritisnite gumb GLAVNOG RESETIRANJA  (glavno resetiranje).</li> </ol>
Motor dobro radi kad nema trošila ali se guši kad se na njega priključe trošila.	<ol style="list-style-type: none"> <li>Generator je preopterećen.</li> </ol>	<ol style="list-style-type: none"> <li>Pogledajte dio <i>Kapacitet generatora</i>.</li> </ol>
Motor se ne pokreće; pokrene se i radi nepravilno ili se isključuje.	<ol style="list-style-type: none"> <li>Ventil goriva je u položaju isključeno (☹).</li> <li>Pali se svjetlo pokazivača niske razine ulja. Niska razina ulja.</li> <li>Zaprljan pročistač zraka.</li> <li>Nema goriva.</li> <li>Kabel svjećice nije spojen na svjećicu.</li> <li>Prekriveno uljem.</li> </ol>	<ol style="list-style-type: none"> <li>Okrenite ventil goriva u položaj uključeno (☺).</li> <li>Napunite kućite radilice do ispravne razine ili postavite generator na ravnu površinu.</li> <li>Očistite ili zamijenite pročistač zraka.</li> <li>Napunite spremnik za gorivo.</li> <li>Priključite električni vod svjećice.</li> <li>Sačekajte 5 minuta i ponovno pokrenite motor.</li> </ol>
Motor se isključuje, a LED svjetlo zaštite od CO treperi crvenim svjetlom (•• ••).	<ol style="list-style-type: none"> <li>Generator je smješten neispravno.</li> </ol>	<ol style="list-style-type: none"> <li>Prebacite generator na otvoreni, vanjski prostor. Provjetrite prostorije (npr. otvorite prozore i vrata) prije nego što ljudi ponovno uđu u prostorije. Pogledajte dio <i>Sustav isključivanja kod otkrivanja štetnih količina ugljikovog monoksida (CO)</i>.</li> </ol>

hr

Za sva ostala pitanja, obratite se ovlaštenom zastupniku tvrtke Briggs & Stratton.

### Tehnički podaci

Početni napon*	4.500
Nazivni napon**	3.700
Izmjenična struja	
pri 230 volti	16,1 A
pri istosmjernoj struji od 12 volti	5,0 A
pri istosmjernoj struji od 5 volti	2,1 A
Frekvencija	50 Hz
Faza	Jedna faza
Radni volumen	224 cc (13,7 cu. in.)
Zazor svjećice	0,7-0,8 mm (0,028-0,031 in.)
Kapacitet spremnika goriva	13,25 litara (3,5 američkih galona)
Kapacitet spremnika ulja	0,6 litara (20 unca)

### Najčešći servisni dijelovi

Svjećica	84001980
Boca s motornim uljem	100028
Boca sintetičkog ulja	100074

Za detaljan popis dijelova i dijagrame, molimo posjetite BRIGGSandSTRATTON.COM.

\* Vršna struja generatora za pokretanje električnih motora u skladu sa standardom Briggs & Stratton 628K. Ova vrijednost ne odražava snagu neophodnu za neprekidan rad električnih trošila. Riječ je o umnošku vršne struje koja se može trenutačno generirati pri pokretanju motora i nazivnog napona generatora.

\*\* Generator prema EN ISO 8528-13:2016, Setovi generatora pokretanih motorom s unutarnjim izgaranjem - sigurnost - Dio 13: Sigurnost.

Not for  
Reproduction

### Ograničeno jamstvo

Briggs & Stratton jamči da će tijekom jamstvenog razdoblja navedenog u nastavku besplatno popraviti ili zamijeniti svaki dio s nedostatkom u materijalu, izradi ili ovim objema stavkama. Troškove prijevoza proizvoda dijelova poslanih na popravak ili zamjenu pod ovim jamstvom mora snositi sam kupac. Ovo jamstvo vrijedi unutar dolje navedenog vremenskog razdoblja i pod dolje navedenim uvjetima. Za popravak u jamstvenom roku kontaktirajte najbližeg ovlaštenog servisera navedenog u karti za lociranje servisera na stranici [www.briggspowerproducts.com](http://www.briggspowerproducts.com). Kupac mora kontaktirati Ovlaštenog servisnog predstavnika, a zatim mu proizvod poslati ili predati radi pregleda i testiranja.

**Ne izriču se nikakva druga jamstva. Implicirana jamstva, uključujući utrživost i prikladnost za određenu svrhu, ograničena su na dolje propisan jamstveni rok ili u obimu dopuštenom zakonom.** Odgovornost za slučajnu ili posljedičnu štetu je isključena u obimu dopuštenom zakonom. Neke države ili zemlje ne dopuštaju ograničenja trajanja impliciranih jamstava, a neke savezne države ili zemlje ne dopuštaju isključivanje ili ograničavanje slučajnih ili posljedičnih šteta, stoga se gore navedeno ograničenje i isključenje možda ne odnosi na vas. Ovo jamstvo daje vam specifična zakonska prava, a možete imati i druga prava koja se razlikuju od države do države ili od zemlje do zemlje.\*\*

### JAMSTVENO RAZDOBLJE

Privatna uporaba	Komercijalna uporaba
36 mjeseca ▲	12 mjeseca

▲ Akumulator (ako je u upotrebi) 3 mjeseca korištenja, u nekomercijalne svrhe.

\*\* U Australiji - naši proizvodi dolaze s jamstvima koja se ne mogu isključiti pod australskim Zakonom o potrošačima. Imate pravo na zamjenu ili povrat novca u slučaju velikog kvara te naknadu svih ostalih razumski predvidivih gubitaka ili šteta. Također imate pravo na popravak i zamjenu proizvoda ako proizvodi nemaju zadovoljavajuću kvalitetu i ako kvar ne rezultira još većim kvarom. Za popravak u jamstvenom roku, kontaktirajte najbliži ovlašteno servis na našoj karti za lociranje servisera na web stranici BRIGGSandSTRATTON.COM, ili nazovite broj 1300 274 447, ili pošaljite e-mail ili pismo na [salesenquires@briggsandstratton.com.au](mailto:salesenquires@briggsandstratton.com.au), Briggs & Stratton Australia Pty Ltd, 1 Moorebank Avenue, NSW, Australia, 2170.

Jamstveni rok počinje datumom kupnje prvog maloprodajnog ili komercijalnog korisnika. "Privatna uporaba" odnosi se na osobnu kućnu uporabu prvog korisnika. "Komercijalna uporaba" odnosi se na ostale namjene, uključujući i uporabu za komercijalnu proizvodnju, ostvarivanje zarade ili u svrhe iznajmljivanja. Proizvod će se nakon komercijalne uporabe za svrhe ovog jamstva smatrati proizvodom za komercijalnu uporabu.

Čuvajte vaš račun kao dokaz o kupovini. Ako u trenutku zahtijevanja servisa u sklopu jamstva ne pružite dokaz o datumu inicijalne kupnje, za određivanje jamstvenog razdoblja upotrijebit će se datum proizvodnje proizvoda. Registracija proizvoda nije potrebna za pribavljanje jamstvenog servisa za proizvode tvrtke Briggs & Stratton.

### VIŠE O VAŠEM JAMSTVU

Jamstveni servis dostupan je samo putem Ovlaštenih servisnih predstavnika tvrtke Briggs & Stratton. Većina popravaka u jamstvenom roku se obavlja rutinski, ali su ponekad zahtjevi za popravak u jamstvenom roku neosnovani. Ovo jamstvo pokriva samo nedostatke na materijalu ili u izradi. Ne pokriva štetu uzrokovanu nepravilnom uporabom ili zlorabom, nepravilnim održavanjem ili popravljanjem, uobičajenim habanjem te ustajalim ili neprikladnim gorivom.

**Nepravilna upotreba ili zloropotreba** - Pravilna upotreba ovog proizvoda u predviđene svrhe opisana je u Priručniku za upotrebu. Uporaba proizvoda na način koji nije opisan u Priručniku za uporabu ili uporaba proizvoda nakon oštećenja čini jamstvo nevažećim. Jamstvo se ne priznaje ako je serijski broj proizvoda uklonjen ili ako je proizvod na bilo koji način izmijenjen ili modificiran te ako postoje dokazi zlorabe, npr. oštećenja uslijed udaraca i vodene ili kemijske korozije.

**Nepravilno održavanje ili popravljnje** - Ovaj proizvod mora se održavati u skladu s postupcima i rasporedima navedenima u Priručniku za upotrebu te servisirati ili popravljati korištenjem izvornih dijelova tvrtke Briggs & Stratton ili ekvivalentnima. Jamstvo ne pokriva štetu nastalu nedostatnim održavanjem ili upotrebom dijelovakoji nisu izvorni.

**Uobičajeno habanje** - Kao i svi mehanički uređaji, Vaš je uređaj podložan habanju čak i kada se pravilno održava. Jamstvo ne pokriva popravke dijelova ili opreme čiji je vijek trajanja istekao uslijed uobičajene uporabe. Održavanje i habanje stavki kao što su filtri, remenje, rezne oštrice i kočione pločice (osim pločica kočnice motora) nisu pokriveni jamstvom zbog samih karakteristika habanja, osim ako je habanje uzrokovano nedostacima u materijali ili izradi.

**Ustajalo gorivo** - Kako bi ovaj proizvod radio ispravno, potrebno je svježe gorivo koje ispunjava kriterije navedene u Priručniku za upotrebu. Oštećenja motora ili opreme uzrokovana ustajalim gorivom ili uporaba neodobrenih goriva (poput E15 ili E85 mješavina etanola) nisu pokrivena ovim jamstvom.

**Ostali izuzeci** - Ovo jamstvo izuzima štete nastale zbog nezgode, zloropotrebe, modifikacija, izmjena, nepravilnog servisiranja, smrzavanja ili kemijskog uništenja. Dodaci ili dodatni pribor koji nisu izvorno pakirani s proizvodom također se izuzimaju. Jamstvom nije pokrivena oprema korištena za glavno napajanje umjesto komunalnog napajanja ili oprema korištena za aplikacije za održavanje života. Ovo jamstvo ne uključuje korištenu, obnovljenu i rabljenu opremu ili motore ili demonstracijsku opremu ili motore. Ovo jamstvo također ne prekriva kvarove zbog prirodnih nepogoda i drugih prirodnih događaja izvan kontrole proizvođača.

# Tartalomjegyzék

Biztonsági és vezérlési jelzések	4
Műszaki leírás	4
Funkciók és kezelőszervek	5
Összeszerelés	5
Üzemeltetés	5
Karbantartás	9
Tárolás	10
Hibaelhárítás	11
Műszaki adatok	11
Garancia	13

## Biztonsági és vezérlési jelzések

A biztonsági figyelmeztető jelzés a potenciális személyi sérülés veszélyét jelenti. Egy biztonsági jelzés a veszély típusának megjelenítésére használható. A **FIGYELMEZTETÉS** olyan veszélyre utal, amely, ha nem sikerül elkerülni, halált vagy súlyos sérülést *eredményezhet*. **VIGYÁZAT** olyan veszélyre utal, mely, ha nem sikerül elkerülni, *akkor* könnyebb vagy közepesen súlyos sérülést okozhat. A **MEGJEGYZÉS** fontosnak minősülő, de nem veszéllyel kapcsolatos információra utal.

hu



Biztonsági jelzés



Használati útmutató



Szervizgenerátor



Mérgező gázok



Áramütés



Tűz



Forró felület



Szén-monoxid riasztás



Szabadon mozgó csillagpont



Földelőkapocs



Üzemanyag



Olaj



Olajsint



Ne indítsa be a motort!



Üzemanyag kikapsolva



Áramköri megszakító



Be/ki



Start/stop



Lefulladás



## Az európai iroda elérhetősége

Ha az európai kibocsátásokkal kapcsolatos kérdései vannak, a következő címre írjon európai irodánkknak:

**Max-Born-Straße 2, 68519 Viernheim, Németország.**

## Műszaki leírás



**Gondosan olvassa el a felhasználói kézikönyvet, és ismerkedjen meg a kültéri generátorral. Ismerje meg a készülék alkalmazásait, működésbeli korlátait és a fennálló veszélyeket. Őrizze meg ezeket az eredeti utasításokat a későbbi tájékozódás céljából.**

Az inverter generátor egy motoros meghajtású, forgómezős, váltakozó és egyenáramú (AC és DC) generátor. A generátor a működésileg kompatibilis elektromos világítás, a berendezések, szerszámok és motorterhelések elektromos energiaellátására készült. A generátor forgómezőjét egy egyhengeres motor hajtja meg. A generátor indításához nyomja meg a gombot és húzza ki a kart. A kar visszahúzásához nyomja meg a gombot.

A hordozható generátorral hosszabbító segítségével kültéri elemek áramellátását lehet biztosítani, illetve tranzitkapcsolóval a benti áram visszaállítására is használható. A tranzitkapcsoló egy engedéllyel rendelkező villanyszerelő által telepített külön berendezés, amely lehetővé teszi a hordozható generátor hosszabbítóhoz való csatlakoztatását a csatlakozóaljzat segítségével közvetlenül otthona elektromos rendszeréhez. Ha a generátort beltéri áram visszaállítására fogják használni, mielőbb telepítsen manuális tranzitkapcsolót. A generátort nem olyan rendszerek tápellátására szánták, amelyeket jogszabály ír elő a súlyos életbiztonsági vagy egészségügyi veszélyek miatt, vagy amelyeknél a tápellátás hiánya gátolja a mentési, illetve tűzoltási műveleteket.

Mindent megtettünk annak érdekében, hogy a felhasználói kézikönyv aktuális és pontos információkat tartalmazzon. A gyártó azonban fenntartja a generátor, illetve a jelen felhasználói kézikönyv bármikori, előzetes értesítés nélküli megváltoztatásának és továbbfejlesztésének a jogát.

**MEGJEGYZÉS** Amennyiben kérdése lenne a készülék rendeltetésszerű alkalmazásával kapcsolatban, forduljon egy jóváhagyott márkaszervizhez. A berendezés **KIZÁRÓLAG** a Briggs & Stratton® által jóváhagyott alkatrészekkel használható!

## Üzemi földelés

A generátor olyan üzemi földeléssel rendelkezik, amely a generátor vázának komponenseit az AC kimeneti dugaszolóaljzatain található földelőkapcsokhoz csatlakoztatja. A generátor csillagpontja szabadon mozog (N), ami azt jelenti, hogy az AC sztatortekercselése el van szigetelve a földelés rögzítőjétől és az AC-csatlakozó földelőcsapjaitól. Előfordulhat, hogy a leföldelt csillagpontot igénylő elektromos eszközök, mint például a RCD, nem működnek megfelelően erről a generátorról. Nem szükséges a generátort földelni.

## Speciális követelmények

Érvényben lehetnek olyan szabályozások, helyi szabályzatok vagy rendeletek, amelyek szabályozzák a generátor rendeltetésszerű használatát. Konzultáljon egy szakképzett villanyszerelővel, elektromos műszaki ellenőrrel vagy a joghatósággal rendelkező helyi hatósággal.

Ez a generátor nem használható építési területen vagy más hasonló munkálatokhoz.

## Uniós hulladék-elhelyezés



Ez a jel arra vonatkozik, hogy az akkumulátorok és elektromos vagy elektronikus berendezések tulajdonosa nem helyezheti el ezt a terméket a nem szelektív háztartási hulladékkal. Ezt a terméket környezetvédelmi szempontból megfelelő hulladék-elhelyezési területeken kell

elhelyezni. A hulladék-elhelyezéssel kapcsolatos további információkért, kérjük, vegye fel a kapcsolatot a Briggs & Stratton vállalattal vagy helyi kiskereskedőjével.

## Funkciók és vezérlés **ábra: 1**

<b>A</b>	Behúzzható fogantyú	<b>N</b>	12 voltos DC csatlakozóaljzat
<b>B</b>	Működtetőkapcsoló	<b>P</b>	Földelésrögzítő
<b>C</b>	Alacsony olajsztint jelzőfény	<b>Q</b>	230 volt AC, 16 amperes dugaszolóaljzat
<b>D</b>	Üzemidőmérő 	<b>R</b>	Áramkörü megszakítók
<b>E</b>	QPT-gomb	<b>S</b>	Szén-monoxid (CO) hatására történő leállítást jelző lámpa
<b>F</b>	Berántófogantyú	<b>T</b>	USB-portok
<b>G</b>	Azonosító címke	<b>U</b>	Olajleeresztő dugó (a fedél alatt)
<b>H</b>	Az olaj szervizelőfedele	<b>V</b>	Olajtöltő/mérőpálca (a fedél alatt)
<b>J</b>	Üzemanyagtartály-sapka	<b>W</b>	A szikrafogó kipufogója
<b>K</b>	Felső karbantartófedél	<b>X</b>	Üzemanyagszelep
<b>L</b>	Szívatókar (a fedél alatt)	<b>Y</b>	A fő visszaállítás 
<b>M</b>	Akkumulátorfedél	<b>Z</b>	Be/ki gomb

## Összeszerelés

### Az akkumulátor csatlakoztatása **ábra: 2**

Az elektromos vagy távindítás lehetővé tételéhez csatlakoztatni kell az akkumulátort a generátorhoz. A kijelzőpanelt, a LED-eket és az e-szívatórendszert is az akkumulátor hajtja meg.

1. Távolítsa el a csavart, és szerelje le a panelt az akkumulátorról.
2. Kétcsapos csatlakozó segítségével hozza létre a csatlakozást az akkumulátor és a generátor között.

### A távirányító és a generátor párosítása **ábra: 1 3**

A generátor távindításához párosítani kell a távirányítót a generátorral. A távirányítónak a generátorral való párosításához hajtsa végre a következő utasításokat:

1. Nyomja meg és 10 másodpercig tartsa lenyomva a működtetőkapcsolót (1, B), mire a be/ki gomb (1, Z) fénye kéken kezd villogni.
2. 30 másodpercen belül nyomja meg és 2 másodpercig tartsa lenyomva valamelyik gombot a távirányítón (3). A be/ki gomb (1, Z) fénye 3-szor gyorsan felvillan, jelezve, hogy a távirányítót párosították.

**MEGJEGYZÉS** Minden távirányító kikapcsolható, ha egyszerre 10 másodpercig megnyomják a be/ki gombot (1, Z) és a működtető kapcsolót (1, B).

## Üzemeltetés

### 1. lépés: Biztonságos hely

Mielőtt beüzemelné a hordozható generátort, két, azonos fontosságú aggodalmat vegyen figyelembe a biztonsággal kapcsolatban. Az egyik a szén-monoxid-mérgezés veszélye, a másik pedig a tűzvédelem.

**A működtetés helyének kiválasztása annak érdekében, hogy csökkenjen a szén-monoxid-mérgezés veszélye**



**FIGYELMEZTETÉS!** A motor kipufogógáza szén-monoxidot tartalmaz, amely mérgező gáz, és percek alatt halálos mérgezést okozhat. A szén-monoxidnak nem lehet érezni sem a szagát, sem az ízét, és nem is látható. Még ha nem is érzi a kipufogógázt, akkor is ki lehet téve a szén-monoxid gáz hatásának.

- A hordozható generátort kizárólag kültéren üzemeltesse, legalább 6,1 m távolságra a lakott terektől, mégpedig úgy, hogy a kipufogócső a távolabb eső irányba mutasson a szén-monoxid felhalmozódása kockázatának a csökkentése érdekében.
- Telepítse az elemmel működő szén-monoxid-érzékelőket vagy az akkumulátorral is rendelkező, hálózatról is működő szén-monoxid-érzékelőket a gyártó utasításai szerint. A füstérzékelők nem észlelik a szén-monoxid gázt.
- Ne üzemeltesse a hordozható generátort lakóépületekben, garázsokban, pincékben, kúszóterekben, fészerekben vagy más, részben zárt helyiségekben, még akkor sem, ha ventilátorokat vagy nyitott ajtókat és ablakokat használ a szellőztetéshez. A szén-monoxid gyorsan képes felhalmozódni ezeken a helyeken, és órákon át megmaradhat, még a készülék kikapcsolása után is.
- A motor kipufogócsöve mindig a lakott területektől legtávolabb eső irányba mutasson.

Amennyiben a készülék használata közben rosszul érez, szédülést vagy elgyengülést érez, vagy az otthoni szén-monoxid-jelző beriaszt, azonnal menjen friss levegőre. Hívja a sürgősségit. Előfordulhat, hogy szén-monoxid-mérgezése van.

### Előzze meg a szén-monoxid-mérgezést (CO)

- A kültéren használja, legalább 6,1 m-nyire a házaktól.
- A kipufogó lakóházaktól és lakott területektől távol eső irányba mutasson.
- Szereljen be otthonába CO jelzőket.



## Üzemeltetés helyszíne a tűzveszély csökkentése érdekében



**FIGYELMEZTETÉS!** A kibocsátott hő/gázok lángra lobbanthatják a gyúlékony anyagokat és szerkezeteket, vagy kárt tehetnek az üzemanyagtartályban, amely tüzet okozhat, ami halálos balesethez vagy súlyos sérüléshez vezethet.

- A hordozható generátornak legalább 1,5 m-nyire kell lennie minden 30,5 cm-nél magasabb tárgytól, kinyúló objektumtól, fától, cserjétől vagy növényzettől.
- Ne helyezze a hordozható generátort deszkázat vagy bármilyen olyan szerkezet alá, amely korlátozhatja a légáramlást. Füstjelző(ke)t kell felszerelni és fenntartani beltéren a gyártó utasításai/javaslatai szerint.
- A szén-monoxid-riasztók nem érzékelik a füstöt.
- Ne helyezze el a hordozható generátort a bemutatottaktól eltérő módon.

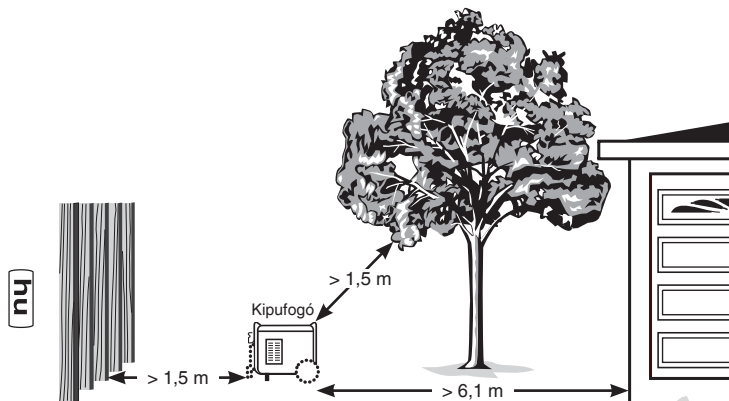

## 2. lépés: Olaj és üzemanyag

### Javasolt olaj ábra: 4

A minél jobb teljesítmény érdekében használjon Briggs & Stratton szavatossággal jóváhagyott olajokat. Más, jó minőségű, detergenstartalmú kenőolajok akkor használhatók, ha teljesítményszint-besorolásuk SF vagy magasabb. Ne használjon speciális adalékokat.

A környezeti hőmérséklet határozza meg a megfelelő olajviskozitást a motor számára. A diagram segítségével válassza ki a legjobb viszkozitást, ami a várható kültéri hőmérséklet-tartománynak megfelel.

\* 4 °C (40 °F) alatt a SAE 30 használata megnehezítheti a készülék beindítását.

\*\* 27 °C (80 °F) felett a 10W30 használata megnövelt olajfogyasztást eredményezhet. Gyakrabban ellenőrizze az olajsztintet.

### Motorolaj ellenőrzése/hozzáadása ábra: 5 6 7

Az olajsztintet használat előtt vagy legalább az üzemeltetés minden 8 órájában ellenőrizni kell. Gondoskodjon az olajsztint fenntartásáról.

1. Ellenőrizze, hogy a generátor vízszintes felületen van-e.
2. Fordítsa el a tárcsát, és nyissa fel a fedelet (5) az olajbetöltési terület felett.
3. Tisztítsa meg az olajbetöltő környékét, és vegye ki az olajsztintjelző pálcát.
4. Győződjön meg róla, hogy az olajsztint eléri a tele jelzést (6, A) az olajsztintjelző pálcán.
5. Amennyiben szükséges, lassan töltsön olajat az olajbetöltő nyílásba (7) a pálcán lévő tele jelzésig (6, A).

**MEGJEGYZÉS** Hagyjon időt arra, hogy az olaj leülepedjen. A pálcát mindig tisztítsa meg, amikor az olajsztintet ellenőrzi. NE töltsse túl.

6. Helyezze vissza és húzza meg az olajsztintjelző pálcát.
7. Tegye vissza a fedelet az olajbetöltési terület fölé.

**MEGJEGYZÉS** Ne próbálja beindítani a motort azelőtt, hogy megfelelően szervizelték volna a javasolt olajjal. Ez a motor meghibásodásához vezethet.

### Üzemanyag hozzáadása ábra: 1 8

Az üzemanyagra vonatkozó követelmények:

- Tiszta, friss, legalább 91-es kísérleti oktánszámú ólommentes benzin 91 RON (87 oktán/87 AKI).
- Maximum 10% etanolt tartalmazó benzin használható.

**MEGJEGYZÉS** Ne keverjen olajat a benzinbe, illetve ne módosítsa a motort, hogy más üzemanyagokkal működjön. Ne használjon nem jóváhagyott üzemanyagot, például E15-öt vagy E85-öt. A nem jóváhagyott üzemanyag használata kárt tehet a generátorban, és érvényteleníti a szavatosságot.

Lásd a *Magaslat* című részt az 1524 m nagyobb magasságokkal kapcsolatban.



**FIGYELMEZTETÉS!** Az üzemanyag és az üzemanyaggőz rendkívül gyúlékony és robbanásveszélyes, égési sérülést, tüzet vagy robbanást okozhat, amely halált vagy súlyos sérülést okozhat.

- Ne cseréljen üzemanyagot és ne mozgassa üzemeltetés közben.
- Kapcsolja ki és hagyja lehűlni legalább 2 percig a motort, mielőtt levenné az üzemanyagsapkát.
- A szabadban töltsse fel az üzemanyagtartályt. Ne öntse félre az üzemanyagot.
- Az üzemanyagot tartsa távol szikráktól, nyílt lángtól, gyújtólángtól, hőtől és más tűzforrásoktól.
- Rendszeresen ellenőrizze az üzemanyag-vezetékeket, a tartályt, a tartállysapkát és a szerelvényeket repedések vagy szivárgás szempontjából. Szükség esetén cserélje ki.
- Ne gyújtson rá, és ne dohányozzon.
- Ne öntsön vizet a generátorra tűz eloltásához.
- Kizárólag a tűzveszélyes folyadékokra és elektromos rendszerekre alkalmasnak minősített tűzoltó-készüléket használjon, mint például porral oltót. Használat előtt olvassa át a tűzoltó-berendezés gyártója által biztosított utasításokat.
- Ez a generátor nem használható robbanásveszélyes közegekben.
  1. Lassan távolítsa el az üzemanyagsapkát (1, J) a tartályban lévő nyomás kieresztéséhez.
  2. Lassan töltsön be ólmozatlan üzemanyagot az üzemanyagtartályba a maximális töltöttséget jelző jelzésig (8, A). Ügyeljen arra, hogy ne töltsse túl a jelzésen. Így elegendő hely marad az üzemanyag térfogatnövekedéséhez.
  3. Helyezze fel az üzemanyagsapkát, és a motor beindítása előtt hagyjon elegendő időt a kiömlött üzemanyag elpárolgására.

## Nagy magasságban

1524 m feletti magasság esetén minimum 89 RON (85 oktán/85 AKI) benzint használjon. Hogy a károsanyag-kibocsátásnak megfelelő maradjon, nagy magasság esetén megfelelő beállítás szükséges. E beállítás nélküli működtetés csökkenő teljesítményt, növekvő üzemanyag-fogyasztást és megnövekedett károsanyag-kibocsátást eredményez.

A magaslati beállításokról jóváhagyott Briggs & Stratton forgalmazótól kaphat információt. Nem javasolt a magaslati felszereléssel rendelkező motor használata 762 m tengerszint feletti magasság alatt.

## Szállítás

A készülék történő szállításakor fordítsa az üzemanyag-elzárószelepet a ki (🚫) állásba. Ne döntse meg a motort vagy a berendezést olyan szögben, hogy az üzemanyag kilöttyenessen.

## Alacsony olajsint jelzőfény

Az alacsony olajsintre figyelmeztető jelzőrendszer a motor alacsony olajsint okozta károsodásának elkerülése érdekében készült. Ha a motor olajsintje a beállított szint alá csökken, kigyullad a piros LED-es, alacsony olajsintet jelző fény, és az olajsint-kapcsoló leállítja a motort. Ha a motor leáll, vagy a piros LED-es, alacsony olajsintet jelző fény kigyullad a működtetőkapcsoló megnyomásakor, ellenőrizze az olajsintet.

## 3. lépés: A generátor beindítása **ábra: 1 3 9**

Kapcsoljon le minden elektromos terhelést a generátorról. Kövesse a következő beindítási utasításokat:

1. Ellenőrizze, hogy a készülék kültéren, vízszintes felületen helyezkedik-e el.

**MEGJEGYZÉS** Ha nem vízszintes felületen üzemelteti az egységet, az az egység leállításához vezethet.

2. Forgassa el az üzemanyagszelepet (1, X) az óramutató járásával megegyező irányba a (🔒) pozícióig.

## Indítás előtt

3. Nyomja meg a be/ki gombot (3, A) a távirányítón a generátor aktiválásához.
4. 5 másodpercen belül nyomja meg az indítógombot (3, B). A generátor be/ki gombja kéken villog, ha jelet kapott, és a generátor elindul.

## Kézi vagy elektromos indítás

3. Nyomja meg a működtetőkapcsolót (1) (1, B), ha be akarja kapcsolni a kijelzőt. A be/ki gomb (2) (1, Z) zölden villog legfeljebb egy percig.

**MEGJEGYZÉS** Ha a be/ki gomb nem villog zölden, az akkumulátor nincs csatlakoztatva, vagy túl kicsi a töltöttsége ahhoz, hogy elindítsa a generátort.

**MEGJEGYZÉS** Ez a berendezés e-szivató rendszerrel van felszerelve. Az e-szivató rendszer azt jelenti, hogy nincs szükség kézi feltöltésre vagy szivátásra mindaddig, amíg az akkumulátor csatlakoztatva van és fel van töltve.

4A. **Elektromos indításnál;** a generátor indításához nyomja meg és tartsa lenyomva egy másodpercig a be/ki gombot (2) (1, Z), miközben az zölden villog. Amint a generátor elindult, a be/ki gomb kéken villog, jelezve, hogy a generátor üzemkész.

**MEGJEGYZÉS** Ha a generátor nem indul, a be/ki gomb 5 másodpercig pirosra vált, majd legfeljebb egy percig zölden villog. Ismétlje meg a 4A lépést.

4B. **Kézi indításnál;** fogja meg a behúzó (1, F), és húzza meg lassan, amíg ellenállást nem érez. Ezután gyorsan rántsa meg a motor beindításához. Az e-szivató alacsony töltöttségű akkumulátornál is működni fog.

**MEGJEGYZÉS** Ha a generátor továbbra sem indul, előfordulhat, hogy az akkumulátor túlságosan lemerült, és a motort kézzel kell majd szivítani. Vegye le a karbantartáskor használatos fedelet, és állítsa középső állásba a szivatókart (9, A). Az e-szivató automatikusan kikapcsolja a szivatót, amint a generátor elindult. Szerelje vissza a karbantartáskor használatos fedelet.

**MEGJEGYZÉS** Ha a motor beindul, de a generátor nem üzemel, tekintse meg az *Alacsony olajsint jelzőfény* című részt.

## A távindítás kikapcsolása

A távindítás kikapcsolható annak érdekében, hogy a generátor ne legyen távindítható. A távindítás kikapcsolásához, nyomja meg a működtetőkapcsolót (1) (1, B), ha be akarja kapcsolni a kijelzőt. nyomja meg és tartsa 10 másodpercig lenyomva a be/ki gombot (1, Z) a generátoron. A be/ki jelzőlámpa ezután háromszor pirosan villan, jelezve, hogy a távindítás funkciója ki van kapcsolva. A kikapcsolás megszüntetéséhez ismétlje meg az eljárást.

A távirányító bármelyik gombjának megnyomásával a be/ki gomb 3-szor pirosan villog, amikor ki van kapcsolva, és 3-szor kéken villog, ha a kikapcsolást megszüntették.

## QPT™ (QUIET POWER TECHNOLOGY™) **ábra: 1**

Ez az eszköz javítja az üzemanyag gazdaságos felhasználását. Amikor a QPT kapcsoló (E) BE van kapcsolva, a motor sebessége az elektromos terhelés csatlakoztatásakor megnő, az elektromos terhelések eltávolításával pedig csökken.

Kikapcsoláskor a motor nagyobb sebességre vált.

## Beltéri áram visszaállítása tranzitkapcsolóval

Az otthona elektromos rendszeréhez való kapcsolásokhoz képesített villanyszerelő által telepített manuális tranzitkapcsolót kell használni. A kapcsolásnak el kell különítenie a generátor által termelt áramot a hálózati áramtól, és meg kell felelnie valamennyi alkalmazandó jogszabálynak és elektromossággal kapcsolatos törvénynek.

## Áramellátás visszaállítása hosszabbítóval

A generátor kizárólag az adattáblán jelölt körülmények és megengedett névleges terhelés mellett üzemeltethető. Ha a generátort a megengedett körülményeken kívül használja, csökkentse a terhelést.

Kizárólag jó minőségű, jól szigetelt, a generátor 230 V-os AC aljzatával rendelkező, az IEC 60245-4-nek megfelelő hosszabbítókábeleket használjon. Vizsgálja meg a hosszabbítókábeleket minden használat előtt. Bizonyosodjon meg róla, hogy minden hosszabbítókábel megfelelő besorolású, és nem sérült. A 40 °C alatti hosszabbító kábelek használatakor a vezetőkek teljes hossza 1,5 mm<sup>2</sup>-es keresztmetszetről nem haladhatja meg a 50 m-t, vagy 2,5 mm<sup>2</sup> keresztmetszet esetén a 80 m-t.



**FIGYELMEZTETÉS!** A sérült vagy túlterhelt hosszabbítóvezetékek túlmelegedhetnek, ívkiülést szenvedhetnek vagy kigyulladhatnak, ami halálos balesetet vagy súlyos sérülést okozhat.

- Az elektromos berendezések, a kábeleket és a csatlakozó aljzatokat is beleértve, nem lehetnek sérültek.

1. Telepítsen szénmonoxid-jelző(ke)t.
2. A generátor hosszabbítókkal történő üzemeltetésekor győződjön meg arról, hogy a generátor nyílt területen, lakott területektől legalább 6,1 m távolságra található, a kipufogócső pedig a lakott területtől a távolabbi irányba álljon.
3. A közvetlenül a házba vezető hosszabbító használatát beltéri elemek áramellátásához NEM AJÁNLOTT.



**FIGYELMEZTETÉS!** A motor kipufogógáza szén-monoxidot tartalmaz, amely mérgező gáz, és percek alatt halálos mérgezést okozhat. A szén-monoxidnak nem lehet érezni sem a szagát, sem az ízét, és nem is látható. Még ha nem is éri a kipufogógázt, akkor is ki lehet téve a szénmonoxid gáz hatásának.

- A közvetlenül az otthonába vezető hosszabbítók növelik a nyílásokon keresztül történő szénmonoxid-mérgezés kockázatát.
- Ha egy közvetlenül az otthonába vezető hosszabbító beltéri elemek áramellátására használnak, az üzemeltető elismeri, hogy ez növeli a CO-mérgezés kockázatát a bent lévő emberekre nézve, és vállalja ezt a kockázatot.
- 4. Ha a generátort beltéri áram visszaállítására fogják használni, mielőbb telepítsen manuális tranzitkapcsolót.

### 230 voltos AC, 16 amperes dugaszolóaljzat **ábra: 1**

Használjon dugaszolóaljzatokat (Q) azon 230 voltos AC, egyfázisú, 50 Hz-es elektromos terhelésekhez, amelyekhez legfeljebb 3680 watt (3,68 kW) szükséges 16 amperes áram esetén.



**FIGYELMEZTETÉS!** Az áramforrással való érintkezés áramütést vagy égési sérülést okozhat, ami halált vagy súlyos sérülést okozhat.

- Ne érintse meg a szigetelés nélküli vezetőket vagy csatlakozókat.
- Ne használja a generátort elhasználódott, kopott, lecsúszkodott vagy más módon megrongálódott elektromos vezetékkel.
- Ne működtesse a generátort esős vagy nyirkos időjárás esetén.
- Ne működtesse a generátort, és ne érjen hozzá vagy az elektromos vezetékhez, ha vízben áll, mezítláb van, illetve keze vagy lába nedves.
- Ne engedje, hogy hozzá nem értő személyek vagy gyerekek működtessék, illetve javítsák a generátort.
- Tartsa a gyermekeket biztonságos távolságban a generátortól.

### 12 voltos DC csatlakozóaljzat **ábra: 1**

A 12 voltos DC csatlakozóaljzathoz (N) rendelkezésre álló maximális áramerősség 60 watt (5 amper). A DC áramkört megszakító védi a csatlakozóaljzatot a túlterheléstől. Ha túlterhelés jelentkezik, a megszakító kiold (a nyomógomb kiugrik). Várjon néhány percet, és nyomja meg a gombot a megszakító visszaállításához.

### 5 voltos DC USB-portok **ábra: 1**

Az USB-portokhoz (T) legfeljebb 2,1 amperes áramerősség érhető el 5 voltos feszültség mellett. Az USB-port lehetővé teszi, hogy bármilyen, USB-vel táplált eszközt feltöltsön az USB-töltőkábel segítségével (nem tartozik a berendezéshez).

**MEGJEGYZÉS** Az Apple készülékek töltése során a legnagyobb teljesítmény eléréshez használja az USB port gombot.

**MEGJEGYZÉS** Kizárólag az ITE (információtechnológiai berendezések) töltéséhez.

### Energiafogyasztás **⚡**

Az energiafogyasztást figyelő monitor a generátor teljes terhelésének a százalékos arányát mutatja meg a LED-ek segítségével. Az első, zöld LED jelzi, hogy a generátor normálisan működik, vagy hogy 5%-nál nagyobb terhelést produkál. A negyedik, zöld LED akkor gyullad ki, ha elérték az 50%-os terhelést. Az utolsó, sárga LED akkor gyullad ki, ha elérték a 100%-os terhelést.

### Kimenetkijelző **OK!**

A zöld LED-es kimenetkijelző a generátor normál működésekor világít. Azt jelzi, hogy a generátor áramot termel a csatlakozóaljzatoknál. Akkor is pirosan kezd villogni, ha kezdik túlterhelni a generátort.



### Túlterhelés-riasztás **⚠** **ábra: 1**

Kigyullad a túlterhelés-riasztás piros LED-es jelzőfénye, és kikapcsolja az áramellátást a csatlakozóaljzatok felé, ha a generátort túlterhelik. Ilyenkor a zöld kimenetkijelző is kialszik. Ha a generátort túlterhelik, kapcsolja ki, és az összes elektromos terhelést húzza ki, és nyomja meg a fő visszaállítás  gombot (Y) a generátor kapcsolótábláján, majd dugja be és indítsa újra egyesével az elektromos terheléseket, hogy normál üzemmódban folytathassa.

### Szén-monoxid (CO) esetén leállító rendszer **ábra 1**

Automatikusan leállítja a motort, ha ártalmas szintű szén-monoxid gyűlik össze a generátor körül, vagy ha a CO esetén leállító rendszer meghibásodik. Leállítás után a jelzőlámpa (S) legalább öt percig villog az alábbi táblázat szerint.

A CO esetén leállító rendszer NEM helyettesíti a szén-monoxid-riasztókat. Lásza el otthonát akkumulátorral működő szén-monoxid-riasztóval (riasztókkal). Ne járassa a generátort zárt térben.

Szín/ mintázat	Megnevezés
Piros • • 	Szén-monoxid gyülemllett fel a generátor körül. Vigye a generátort olyan nyílt kültéri területre, amely 6,1 m-nyire van a lakott területtől, a kipufogó pedig a lakott területtel ellentétes irányba mutasson. Az automatikus leállítás azt jelzi, hogy a generátor nem volt megfelelően elhelyezve. Szellőztesse ki a helyiségeket (pl. nyissa ki az ablakokat és az ajtókat), mielőtt újra elfoglalnák őket. Amennyiben a készülék használata közben rosszul érez, szédülést vagy elgyengülést érez, vagy az otthoni szénmonoxid-jelző beriaszt, azonnal menjen friss levegőre. Hívja a sürgősségit. Előfordulhat, hogy szén-monoxid-mérgezése van.
Kék • • • 	A CO esetén leállító rendszer meghibásodott*. Forduljon hivatalos Briggs & Stratton márkaszervizhez.

\*A kék fény öt másodpercig villog a generátor indításakor annak jelzéséhez, hogy a CO esetén leállító rendszer megfelelően működik.



## 5. lépés: A generátor leállítása **ábra: 1 3**

1. Kapcsoljon ki és húzzon is ki minden elektromos terhelést a generátor paneljén lévő csatlakozóaljzatokból. Soha ne állítsa le a motort, ha az elektromos eszközök csatlakoztatva vannak, és be vannak kapcsolva.
2. Hagyja a motort rákapcsolt terhelés nélkül járni egy percre, amíg a motor és a generátor belső hőmérséklete nem stabilizálódik.
3. Nyomja meg valamelyik gombot a távirányítón (3), vagy nyomja meg a be/ki gombot (1, Z) a generátoron.

## Karbantartás

### Karbantartás ütemezése

Kövesse az óránkénti vagy naptár szerinti időtartamokat, amelyek előbb következnek be. Gyakoribb szervizelés szükséges, ha kedvezőtlen körülmények között üzemeltetik a készüléket.

Az első 5 üzemóra
<ul style="list-style-type: none"><li>• Cserélje ki a motorolajat</li></ul>
8 óránként vagy naponta
<ul style="list-style-type: none"><li>• Takarítsa el a hulladékot</li><li>• Ellenőrizze a motor olajsintjét</li></ul>
25 óránként vagy évente
<ul style="list-style-type: none"><li>• Tisztítsa meg a motor légszűrőjét<sup>1,2</sup></li></ul>
50 óránként vagy évente
<ul style="list-style-type: none"><li>• Ellenőrizze a kipufogódobot és a szikrafogót<sup>1</sup></li></ul>
100 óránként vagy évente
<ul style="list-style-type: none"><li>• Cserélje ki a motorolajat<sup>1</sup></li></ul>
Évente
<ul style="list-style-type: none"><li>• Cserélje ki a motor légszűrőjét<sup>1,2</sup></li><li>• A gyújtógyertya cseréje</li></ul>

<sup>1</sup> Szervizelje gyakrabban a készüléket koszos vagy poros körülmények fennállása esetén.

<sup>2</sup> Keressen fel jóváhagyott márkaszervizt.

### Általános javaslatok

A rendszeres karbantartás javítja a teljesítményt, és meghosszabbítja a kültéri generátor élettartamát. A szervizeléshez keresse fel bármely jóváhagyott Briggs & Stratton márkaszervizt. Az összeszerelést és a nagyobb javítási munkálatokat kizárólag a külön erre a célra képzett személyzet végezheti el.

A generátor jótállása nem vonatkozik a működtető szándékos károkozása vagy hanyagsága által okozott károkra. A teljes értékű garancia érdekében a kezelőnek a generátort az ezen útmutatóban leírtak szerint kell karbantartania.



**FIGYELMEZTETÉS!** A gép biztonságos használata érdekében csak a gyártó által szállított, illetve jóváhagyott eredeti

pótalkatrészeket használja. Amennyiben kérdése van a generátor alkatrészeinek a kicserélésével kapcsolatban, látogasson el a honlapunkra: **BRIGGSandSTRATTON.COM**.



**VIGYÁZAT** A túlzottan magas vagy alacsony üzemi sebesség kisebb sérüléseket okozhat. Tilos állítani a szabályozó rugóján, a karokon és egyéb alkatrészekben a motor fordulatszámának fokozása érdekében. Semmilyen változtatást ne hajtson végre a generátoron.

### EU Stage V: CO<sub>2</sub>-értékek

A Briggs & Stratton típusjóváhagyással rendelkező motorok CO<sub>2</sub>-értékeivel kapcsolatos információkat a BriggsandStratton.com weboldalon találja meg, ha beírja a keresőmezőbe, hogy CO<sub>2</sub>.

### Az akkumulátor karbantartása **ábra: 2**

A generátor automatikus akkumulátor-töltő áramkörrel van ellátva, amely az alatt tölti az akkumulátort, amíg a motor működik. Ha a generátort nem használják gyakran, az akkumulátort csepptöltőhöz vagy akkumulátor-fenntartó töltőhöz (nem tartozék) kell csatlakoztatni, hogy az megfelelően fel legyen mindig töltve.

1. Szerelje le a panelt az akkumulátor elejéről.
2. Iktassa ki a kétcsapos csatlakozót az akkumulátor és a generátor között.

**MEGJEGYZÉS** Ne lépje túl az 1,5 amperes töltőáram-erősséget.

3. Tartsa be a csepptöltőhöz vagy az akkumulátor-fenntartó töltőhöz mellékelte utasításokat.

### A motor karbantartása

#### Motorolaj-csere **ábra 5 6 7**



**VIGYÁZAT** A használt motorolaj ne érintkezzen hosszabb időn vagy ismételten át bőrfelülettel. A használt motorolaj egyes laboratóriumi állatokban bőrrákot okoz. Az érintett bőrfelületet alaposan mossa le vízzel és szappannal.



**GYERMEKEKTŐL TÁVOL TARTANDÓ! NE OKOZZON SZENNYEZŐDÉST! VIGYÁZZON A TERMÉSZETI FORRÁSOKRA! A HASZNÁLT OLAJT VIGYE GYŰJTŐHELYRE.**

Az olajat a meleg motornál cserélje ki az alábbiak szerint:

1. Távolítsa el az olajbetöltő területén lévő burkolatot.
2. Távolítsa el az olajleeresztő dugót (5, B), és az összes olajat ürítse egy megfelelő tartályba.
3. Helyezze vissza és szorosan csavarja be az olajleeresztő dugót. Húzza ki az olajsintjelző pálcát (5, A).
4. Olajtöltés segítségével lassan öntse a javasolt olajat (kb. 20 uncia (0,6 liter)) az olajbetöltő nyílásba (7). Hagyjon időt arra, hogy az olaj leülepedjen. Az olajsintjelző pálcát TELE jelzéséig (6, A) töltse fel.
5. A pálcát mindig tisztítsa meg, amikor az olajsintet ellenőrzi. Ne töltse túl.
6. Helyezze vissza a pálcát. Húzza meg erősen a kupakot.
7. Törölje fel a kiömlött olajat.
8. Tegye vissza a fedelet az olajbetöltési terület fölé.

## A gyújtógyertya szervizelése **ábra 1 10 11**

A gyújtógyertya cseréje révén a motor könnyebben indítható, és jobban működik.

1. Lazítsa meg a három karbantartási fedőcsavart (1, K), és távolítsa el a karbantartófedeleket.
2. Tisztítsa meg a gyújtógyertya körüli felületet, és távolítsa el a gyújtógyertya ütközőjét (10).
3. Távolítsa el és ellenőrizze a gyújtógyertyát.
4. Cserélje ki a gyújtógyertyát, ha az elektródok kimaródtak vagy kiégtek, illetve, ha a porcelán megrepedt. Használja a javasolt pótgertyát. Lásd itt: *Általános szervizalkatrészek*.
5. Ellenőrizze az elektródahézagot (11) egy huzalos hézagmérővel, és szükség esetén igazítsa a gyújtógyertyahézagot a javasolt méretűre (lásd: *Műszaki adatok*).
6. Szerelje fel és erősen szorítsa meg a gyújtógyertyát. Szerelje vissza a gyújtógyertya ütközőjét.
7. Szerelje vissza az oldalsó karbantartófedeleket, majd kézzel szorítsa meg a csavarokat.

### A szikrafogó ellenőrzése

Vizsgálja meg a szikrafogót, hogy nem talál-e rajta sérülést vagy szénelzáródást. Ha sérülést vagy szénelzáródást talál, esetleg tisztításra van szükség, keressen fel egy Briggs & Stratton által jóváhagyott márkaszervizt.



**FIGYELMEZTETÉS!** A kipufogódob területének a megérintése égési sérüléseket okozhat, súlyos sérüléshez vezetve.

- Vegye figyelembe a generátoron látható figyelmeztetéseket.
- Ne érintse meg a forró alkatrészeket.

## Tárolás

Ha több mint 30 napig tartja raktáron a berendezést, a helyes tárolás előkészítéséhez kövesse az alábbi utasításokat.

### A hosszú távú tárolásra vonatkozó utasítások

1. Tisztítsa meg a generátort a *Tisztítás* c. részben leírtak szerint.
2. Azalatt cseréljen motorolajat, amíg a motor még meleg; engedje le az olajat a forgattyúházából. Töltse újra fel a javasolt minőségű üzemanyaggal. Lásd itt: *A motorolaj cseréje*.
3. Ha 30 napnál tovább tárolták, úgy kezelje vagy eressze le a generátorból származó üzemanyagot, mintha az állott volna.

A régi üzemanyag sav- és kátránylerakódások kialakulását okozza az üzemanyagrendszerben vagy a karburátor fontos részein. Ha az üzemanyagot frissen kívánja tartani, használjon üzemanyag-stabilizátort.

Nem szükséges leereszteni a benzint a motorból, ha üzemanyag-adalékot adott hozzá az utasításoknak megfelelően. Járassa a motort 2 percen keresztül, hogy tárolás előtt az adalék körbejárjon az üzemanyagrendszerben.

Ha nem használ üzemanyag stabilizátort, akkor tárolás előtt a berendezésből le kell engedni a benzint. Majd addig működtesse a motort, amíg ki nem fogy az üzemanyag. A frissesség megőrzéséhez javasolt az üzemanyag-adalék használata a tárolótartályban.



**FIGYELMEZTETÉS!** Az üzemanyag és az üzemanyagőz rendkívül gyúlékony és robbanásveszélyes, égési sérülést, tüzet vagy robbanást okozhat, amely halált vagy súlyos sérülést okozhat.

- Üzemanyag vagy üzemanyagtartállyal rendelkező készülék tárolásakor a készüléket tárolja kemencétől, kazántól, vízmelegítőtől, ruhaszáritótól vagy egyéb lángot vagy egyéb gyújtószerkezetet tartalmazó készülékektől távol, mert ezek meggyújthatják az üzemanyagőzt.
- Az üzemanyagsapka eltávolítása előtt kapcsolja ki és legalább 2 percig hagyja hűlni a nagynyomású mosó motorját. Lassan lazítsa meg a sapkát, hogy csökkentse a nyomást a tartályban. A szabadban engedje le az üzemanyagtartályt. Az üzemanyagot tartsa távol szikrától, nyílt lángtól, gyújtólángtól, hőtől és más gyújtóforrásoktól.
- Rendszeresen ellenőrizze az üzemanyag-vezetékeket, a tartályt, a tartállysapkát és a szerelvényeket repedések vagy szivárgás szempontjából. Szükség esetén cserélje ki.
- 4. Az akkumulátort az itt kifejtettek szerint cserélje: *Az akkumulátor karbantartása*.
- 5. A generátort tiszta, száraz helyen tárolja, és fedje le egy erre alkalmas, nem nedvességtartó védőborítóval.



**FIGYELMEZTETÉS!** A tárolási védőborítók tüzet idézhetnek elő, ami halálos balesetet vagy súlyos sérülést okozhat.

- Ne helyezzen védőborítást meleg vagy működő generátorra! Hagyja elegendő ideig hűlni a készüléket, mielőtt letakarná a védőborítással.

# Hibaelhárítás

Probléma	Ok	Javítás
<b>A motor jár, de nincs AC kimenőfeszültség.</b>	<ol style="list-style-type: none"> <li>1. Az áramköri megszakítók egyike nyitva van.</li> <li>2. Elégtelen csatlakozás vagy sérült vezetékvezeték.</li> <li>3. A csatlakoztatott berendezés üzemképtelen.</li> <li>4. A piros LED-fény nem villog. A generátor túlterhelt vagy túlmelegedett.</li> </ol>	<ol style="list-style-type: none"> <li>1. Állítsa vissza az áramköri megszakítót.</li> <li>2. Ellenőrizze és javítsa meg.</li> <li>3. Csatlakoztasson olyan berendezést, amely üzemképes állapotban van.</li> <li>4. Lásd itt: <i>A generátor kapacitása</i>. Nyomja meg a FŐ VISSZAÁLLÍTÁS  gombot a kapcsolólapon.</li> </ol>
<b>A motor rendesen jár, de lefullad, ha terhelést kapcsolunk rá.</b>	<ol style="list-style-type: none"> <li>1. A generátor túl van terhelve.</li> </ol>	<ol style="list-style-type: none"> <li>1. Lásd itt: <i>A generátor kapacitása</i>.</li> </ol>
<b>A motor nem indul be; beindul és szárazon fut, vagy működés közben leáll.</b>	<ol style="list-style-type: none"> <li>1. Az üzemanyagszelep ki (☹) helyzetben van.</li> <li>2. Az alacsony olajszint jelzőfénye bekapcsol. Alacsony az olajszint.</li> <li>3. Szennyezett légszűrő.</li> <li>4. Elfogyott az üzemanyag.</li> <li>5. A gyújtógyertyakábel nincs csatlakoztatva a gyújtógyertyához.</li> <li>6. Ráömlött az üzemanyag.</li> </ol>	<ol style="list-style-type: none"> <li>1. Fordítsa az üzemanyagszelepet be (☺) helyzetbe.</li> <li>2. Töltse meg a forgattyúházat a megfelelő szintig, vagy helyezze a generátort vízszintes helyzetbe.</li> <li>3. Tisztítsa meg vagy cserélje le a légszűrőt.</li> <li>4. Töltse meg az üzemanyagtartályt.</li> <li>5. Csatlakoztassa a gyújtógyertyához a vezetékét.</li> <li>6. Várjon 5 percet, és próbálja meg újra beindítani a motort.</li> </ol>
<b>A motor leáll, és a CO-őr LED-je pirosan villog (•• ••).</b>	<ol style="list-style-type: none"> <li>1. A generátor nem megfelelő elhelyezésű.</li> </ol>	<ol style="list-style-type: none"> <li>1. Vigye a generátort nyílt kültéri területre. Szellőztesse ki a helyiségeket (pl. nyissa ki az ablakokat és az ajtókat), mielőtt újra elfoglalnák őket. Lásd itt: <i>A CO-őr szénmonoxid (CO) esetén leállító rendszere</i>.</li> </ol>

hu

Minden egyéb problémával forduljon jóváhagyott Briggs & Stratton-forgalmazóhoz.

## Műszaki adatok

Kezdő wattszám*	4500
Névleges wattszám**	3700
AC áramerősség	
230 volt mellett	16,1 amper
12 voltos egyenáram mellett	5,0 amper
5 voltos egyenáram mellett	2,1 amper
Frekvencia	50 Hz
Fázis	Egyfázisú
Lökettérfogat:	224 cm <sup>3</sup> (13,7 köbhüvelyk)
Gyújtógyertya hézag:	0,7–0,8 mm (0,028–0,031 hüvelyk)
Üzemanyag-kapacitás	13,25 liter (3,5 amerikai gallon)
Olajkapacitás	0,6 liter (20 uncia)

## Általános szervizalkatrészek

Gyújtógyertya	84001980
Motorolajflakon	100028
Szintetikusolaj-flakon	100074

Az alkatrészek teljes listájáért és a grafikonokért látogasson el a [BRIGGSandSTRATTON.COM](http://BRIGGSandSTRATTON.COM) weboldalra.

\* Az a pillanatnyi elektromos áram, amelyet a generátor elő tud állítani az elektromos motorok beindításához, a Briggs & Stratton 628K szerinti. Nem az elektromos terhelések folyamatos működtetéséhez szükséges teljesítményt jelenti. Ez az a maximális áram, amely a motor beindításának pillanatában biztosítható, a generátor névleges feszültségével megszorozva.

\*\* Az EN ISO 8528-13:2016, melynek címe: Dugattyús, belső égésű motorral meghajtott generátorok- 13. rész szerinti generátor: Biztonság.

Not for  
Reproduction

### Korlátozott jótállás

A Briggs & Stratton garantálja, hogy az alább meghatározott jótállási időszak alatt ingyen kicseréli az anyagában vagy megmunkálásában hibás alkatrészeket. A javításra vagy cseréire beküldött termékek szállítási költsége a vevőt terheli a jótállás nevében. A jótállás az alábbi időtartamra vonatkozik az alábbi feltételekkel. A garanciával kapcsolatos ügyintézéshez a keresse meg a legközelebbi hivatalos szakszervizt a BriggsandStratton.com honlap szervizkeresőjével. A vevőnek kell felvennie a kapcsolatot a felhatalmazott forgalmazó szervizzel, majd elérhetővé kell tennie a terméket a felhatalmazott forgalmazó szerviz számára vizsgálat és tesztelés céljából.

**A termékre egyéb kifejezett jótállás nem vonatkozik. A magától értetődő jótállások, a forgalmazhatóságot és a kifejezett célra való megfelelést is beleértve, az alább felsorolt jótállási időszakra érvényesek, vagy a törvény által megjelölt ideig.** A véletlen vagy valamiből következő károk a törvény által megengedett határig ki vannak zárva a jótállásból. Egyes államok és országok nem engedélyezik a magától értetődő jótállás időbeli korlátozását, és egyes államok és országok nem engedélyezik a véletlen vagy következményszerű károk kizárását vagy korlátozását, ezért a fenti korlátozás és kizárás nem feltétlenül vonatkozik Önre. A jelen garancia sajátos törvényes jogokat biztosít Önnek, és elképzelhető, hogy egyéb jogai is vannak, amelyek államonként és országonként változnak.\*\*

### GARANCIÁLIS IDŐSZAK

Fogyasztói használat	Ipari használat
36 hónap ▲	12 hónap

▲ Akkumulátor (ha tartozik hozzá) 3 hónapos fogyasztói, nem kereskedelmi használatra.

\*\* Ausztráliában – Olyan jótállás van a termékeinkre, amelyet nem lehet kizárni az ausztrál fogyasztóvédelmi törvény nevében. Súlyos meghibásodás esetén a termék cseréjére vagy az árának megtérítésére jogosult, valamint az indokoltan látható veszteségek és károk megtérítésére. Továbbá jogosult a termék megjavíttatására vagy cseréjére ha a termék nem elfogadható minőségű és a hiba nem számít súlyos meghibásodásnak. Jótállás alatti javítás elvégzéséhez keresse fel a legközelebbi felhatalmazott forgalmazó szervizt a forgalmazó térképünkön a BRIGGSandSTRATTON.COM oldalon vagy a 1300 274 447 telefonszámon, vagy a következő email címre vagy címre írva: salesenquires@briggsandstratton.com.au, Briggs & Stratton Australia Pty Ltd, 1 Moorebank Avenue, NSW, Australia, 2170.

A jótállási időszak a termék első fogyasztói vagy kereskedelmi megvásárlásának a dátumán kezdődik. A „fogyasztói használat” a személyes, háztartásbeli használatra vonatkozik lakossági vásárló által. Az „ipari használat” egyéb, kereskedelmi, bevételt eredményező vagy kölcsönzési használatra vonatkozik. Ha a terméket ipari használatban üzemeltetik, azután a továbbiakban ipari felhasználású cikknek kell tekinteni a jelen jótállásra vonatkozólag.

Őrizze meg a vásárlás tényét bizonyító nyugtát. Amennyiben nem mutat fel bizonyítékot a vásárlás eredeti dátumáról a jótállási szolgáltatás igénybevételekor, a termék gyártási dátuma alapján határozzuk meg a jótállási időszakot. Nem szükséges a termék regisztrációja a Briggs & Stratton termékek jótállási szolgáltatásának az igénybevételehez.

hu

### A GARANCIÁRÓL

A jótállási szolgáltatás kizárólag a Briggs & Stratton felhatalmazott forgalmazó szervizeiben vehető igénybe. A legtöbb garanciális javítást rutinszerűen kezelik, azonban néha előfordulhat, hogy a garanciális szolgáltatás iránti kérelem nem helyénvaló. A jótállás kizárólag az anyag vagy a megmunkálás hibáira vonatkozik. Nem vonatkozik nem megfelelő vagy kártékony használatra, nem megfelelő karbantartásra vagy javításra, normális elhasználódásra, vagy állott, nem jóváhagyott üzemanyag használatára.

**Nem megfelelő vagy kártékony használat** - A termék megfelelő, rendeltetésszerű használata a használati útmutatóban leírtaknak megfelelő használatot jelent. A nem a használati útmutatóban leírtaknak megfelelő használatra vagy a termék károsodását követő használatra nem vonatkozik a jelen jótállás. A jótállás szintén nem érvényes, ha eltávolítják a terméken szereplő sorozatszámot vagy ha a terméket bármiféle módon átalakítják, vagy ha a terméken nem megfelelő használat nyomai láthatóak, például ütődéskár, víz vagy vegyszer által okozott korrózió.

**Nem megfelelő karbantartás vagy javítás** – A termék karbantartását a használati útmutatóban megadott módon és időben kell elvégezni, szervizeléséhez vagy javításához mindig eredeti vagy azzal egyenértékű Briggs & Stratton alkatrészeket kell használni. A karbantartás hiánya vagy a nem eredeti alkatrészek felhasználása által okozott kár nem vonatkozik a jótállásra.

**Természetes kopás és elhasználódás** – Mint minden más gépi eszköz, ez a készülék is ki van téve a elhasználódásnak, még megfelelő karbantartás mellett is. A jótállás nem vonatkozik a javításra, ha a normális használat során véget ért egy alkatrész vagy a készülék élettartama. Nem vonatkozik a jótállás a karbantartásra vagy az hamar elhasználódó alkatrészekre, mint például a szűrőkre, gépszíjakra, vágópengékre, fékkorongokra (a motor fékkorongját kivéve), mivel ezek könnyen elhasználódó alkatrészek, kivéve ha az elhasználódás az anyag vagy a megmunkálás hibájából ered.

**Előregedett vagy nem jóváhagyott üzemanyag** – A termék megfelelő működéséhez friss üzemanyagra van szükség, amely megfelel a használati útmutatóban előírt követelményeknek. A motorban vagy a készülékben az állott vagy a nem jóváhagyott üzemanyag (pl. E15 vagy E85 etanol keverék) használata által okozott károkra nem vonatkozik a jótállás.

**Egyéb kivételek** – A jelen garancia nem vonatkozik a baleset, rongálás, módosítás, átalakítás, nem megfelelő szerviz, fagyás vagy vegyi rongálódás miatt bekövetkező meghibásodásokra. A jótállás nem vonatkozik olyan alkatrészekre vagy kiegészítőkre, amelyeket nem tartalmazott eredetileg a termék csomagolása. Nem vonatkozik a jótállás elsődleges energiaforrásként közüzemi energiaforrás helyett alkalmazott készülékekre vagy életben tartó készülékekben alkalmazott eszközökre. A jótállás nem vonatkozik használt, felújított, másodkézből vásárolt, vagy demonstrációs eszközökre vagy motorokra. A jótállás nem vonatkozik természeti katasztrófákból vagy egyéb vis maior eseményekből eredő károkra, amelyek a gyártó hatáskörén kívül esnek.

## Indice

Simboli di sicurezza e di controllo	4
Descrizione dell'apparecchiatura	4
Funzioni e comandi	5
Montaggio	5
Funzionamento	5
Manutenzione	9
Stoccaggio	10
Individuazione e correzione dei problemi	11
Specifiche	11
Garanzia	13

## Simboli di sicurezza e di controllo

Il simbolo di avvertenza di sicurezza indica un potenziale rischio di lesioni personali. Per indicare il tipo di pericolo può essere utilizzato un simbolo di sicurezza.

**AVVERTENZA** indica un rischio che, se non evitato, *potrebbe* provocare morte o lesioni gravi. **ATTENZIONE** indica un rischio che, se non evitato, *potrebbe* provocare lesioni minori o moderate. **AVVISO** indica informazioni considerate importanti, ma non relative a pericoli.

it



Simbolo di avvertenza di sicurezza



Manuale di istruzioni



Riparare il generatore



Fumi tossici



Scossa elettrica



Incendio



Superficie estremamente calda



Rilevatore di monossido di carbonio



Neutro flottante



Terminale di messa a terra



Carburante



Olio



Livello dell'olio



Non avviare il motore



Carburante spento



Interruttore di circuito



Acceso/Spento



Avvio/Arresto



Soffocamento

## Informazioni di contatto dell'ufficio europeo

Per domande riguardanti le emissioni in Europa, contattare l'ufficio europeo all'indirizzo:

**Max-Born-Straße 2, 68519 Viernheim, Germania.**

## Descrizione dell'apparecchiatura



**Leggere con attenzione questo manuale per acquisire dimestichezza con il generatore. e per conoscerne le applicazioni, le limitazioni e i pericoli che comporta. Conservare l'originale delle presenti istruzioni per potervi fare riferimento in futuro.**

Il generatore ad inverter è un generatore a motore, a campo rotante, a corrente alternata e continua (C.A. e C.C.). È concepito per la generazione di energia elettrica per l'alimentazione di impianti di illuminazione, apparecchi e utensili elettrici e carichi motore compatibili. Il campo rotante del generatore è azionato da un motore monocilindrico. Per spostare il generatore, premere il pulsante ed estrarre la stegola. Premere il pulsante per spingere la stegola nuovamente verso l'interno.

Il generatore portatile può essere utilizzato per alimentare apparecchi esterni utilizzando un cavo di prolunga o per ripristinare l'alimentazione domestica utilizzando un interruttore di trasferimento. L'interruttore di trasferimento è un dispositivo autonomo installato da un elettricista qualificato che consente di collegare il generatore portatile direttamente a una presa dell'impianto elettrico domestico, attraverso un cavo di alimentazione. Se il generatore verrà utilizzato per ripristinare l'alimentazione elettrica domestica, installare un interruttore di trasferimento manuale il prima possibile.

Il generatore non è destinato all'alimentazione di sistemi richiesti per legge, per la protezione da gravi pericoli di sicurezza e salute, o laddove l'assenza di alimentazione impedisce le operazioni di salvataggio in caso di incendio.

È stato compiuto ogni sforzo per assicurare che le informazioni in questo manuale siano precise e aggiornate. Tuttavia, il produttore si riserva il diritto di modificare, alterare o perfezionare in qualsiasi momento il prodotto e la relativa documentazione, senza alcun preavviso.

**AVVISO** In caso di dubbi a proposito dell'utilizzo dell'apparecchiatura, contattare un centro assistenza autorizzato. Questa apparecchiatura è progettata per essere usata **SOLO CON COMPONENTI AUTORIZZATI DA BRIGGS & STRATTON®**.

### Messa a terra del sistema

L'apparecchio è dotato di una messa a terra di sistema, che collega i componenti del telaio del generatore ai terminali di messa a terra nelle prese dell'uscita CA. Il neutro del generatore è flottante (N), che significa che l'avvolgimento dello statore C.A. è isolato dal dispositivo di messa a terra e dai pin di terra della presa C.A. I dispositivi elettrici che richiedono un neutro a terra, come gli RCD, possono non funzionare correttamente con questo generatore. La messa a terra del generatore non è necessaria.

### Requisiti speciali

Possono esistere normative, leggi locali o ordinanze vigenti che regolano l'uso previsto del generatore. Consultare un elettricista qualificato, un ispettore elettrico o l'ente locale competente.



Questo generatore non è concepito per l'uso in cantiere.

### Smaltimento UE



Questo simbolo indica che le batterie e gli apparecchi elettrici o elettronici non devono essere smaltiti insieme ai rifiuti urbani non differenziati. Questo prodotto deve essere smaltito negli appositi spazi previsti per questo tipo di rifiuti. Contatti Briggs & Stratton o il suo rivenditore locale per ulteriori informazioni sullo smaltimento.

## Caratteristiche e comandi Figura 1

<b>A</b>	Maniglia retraibile	<b>N</b>	Preso da 12 volt CC
<b>B</b>	Interruttore di attivazione	<b>P</b>	Dispositivo di messa a terra
<b>C</b>	Indicatore del livello dell'olio	<b>Q</b>	Prese da 230 volt CA, 16 ampere
<b>D</b>	Contaore 	<b>R</b>	Interruttori
<b>E</b>	Pulsante QPT	<b>S</b>	Spia dell'indicatore di spegnimento per monossido di carbonio (CO)
<b>F</b>	Starter di contraccolpo	<b>T</b>	Porte USB
<b>G</b>	Targhetta di identificazione	<b>U</b>	Tappo di scarico dell'olio (sotto il coperchio)
<b>H</b>	Coperchio per la manutenzione dell'olio	<b>V</b>	Riempimento dell'olio/asta di livello (sotto il coperchio)
<b>J</b>	Tappo del carburante	<b>W</b>	Parascintille marmitta/scarico
<b>K</b>	Coperchio per la manutenzione	<b>X</b>	Rubinetto carburante
<b>L</b>	Leva dell'aria (sotto il coperchio)	<b>Y</b>	Ripristino principale 
<b>M</b>	Coperchio della batteria	<b>Z</b>	Pulsante di accensione/spegnimento

## Montaggio

### Collegare la batteria Figura 2

È necessario collegare la batteria al generatore per abilitare l'avviamento elettrico o in remoto. Anche il display, i LED e il sistema starter sono alimentati mediante la batteria.

1. Rimuovere la vite e il pannello sulla parte anteriore della batteria.
2. Collegare il connettore a due piedini dalla batteria al generatore.

### Collegamento della chiavetta di avviamento remoto al generatore Figura 1 3

Per avviare il generatore da remoto, è necessario collegare la chiavetta di avviamento remoto al generatore. Per collegare la chiavetta al generatore, seguire le istruzioni riportate di seguito:

1. Tenere premuto l'interruttore di attivazione (**1, B**) per 10 secondi; la spia del pulsante di accensione/spegnimento (**1, Z**) comincerà a lampeggiare in blu.

2. Entro 30 secondi, tenere premuto uno dei pulsanti sulla chiavetta di avviamento remoto (**3**) per 2 secondi. La spia del pulsante di accensione/spegnimento (**1, Z**) lampeggerà rapidamente per 3 volte per indicare che la chiavetta di avviamento remoto è stata collegata.

**AVVISO** Tutte le chiavette di avviamento remoto possono essere scollegate premendo contemporaneamente il pulsante di accensione/spegnimento (**1, Z**) e l'interruttore di attivazione (**1, B**) sul generatore per 10 secondi.

## Funzionamento

### Punto 1: Posizione del foro

Prima di avviare il generatore portatile, occorre risolvere due questioni ugualmente importanti relative all'avvelenamento da monossido di carbonio e agli incendi.

### Posizione di funzionamento per ridurre il rischio di avvelenamento da monossido di carbonio

**AVVERTENZA!** Lo scarico del motore contiene monossido di carbonio, un gas velenoso che può uccidere in pochi minuti. Non è possibile avvertirlo perché inodore, invisibile e privo di sapore. Anche se non si respirano i fumi di scarico, è possibile comunque essere esposti al monossido di carbonio.

- Azionare il generatore portatile solo negli ambienti esterni, ad almeno 6,1 m dagli spazi occupati, con lo scarico puntato lontano da tali spazi, in modo da ridurre il rischio di accumulo di monossido di carbonio.
- Installare rilevatori di monossido di carbonio alimentati a batteria o inserire rilevatori con batteria di riserva, secondo le istruzioni del produttore. Gli allarmi per il fumo non possono rilevare il monossido di carbonio.
- Non utilizzare il generatore portatile all'interno di abitazioni, garage, cantine, locali interrati, capanni o altri spazi parzialmente chiusi, anche se dotati di ventole oppure porte e finestre aperte per la ventilazione. Il monossido di carbonio può accumularsi velocemente in tali spazi e ristagnare per ore, anche quando la macchina è stata spenta.
- Puntare sempre lo scarico del motore lontano da spazi occupati.

Durante l'utilizzo del prodotto, l'operatore deve recarsi immediatamente all'aperto qualora dovesse avvertire malessere, vertigini, debolezza o se si attiva l'allarme di rilevamento di monossido di carbonio dell'abitazione. Contattare i servizi di emergenza. Potrebbe essersi verificato un avvelenamento da monossido di carbonio.

### Prevenire l'avvelenamento da monossido di carbonio (CO)

- Utilizzare in spazi esterni ad almeno 6,1 m di distanza dall'abitazione.
- Direzione lo scarico lontano da tutte le abitazioni e gli spazi occupati.
- Installare rilevatori di CO all'interno dell'abitazione.

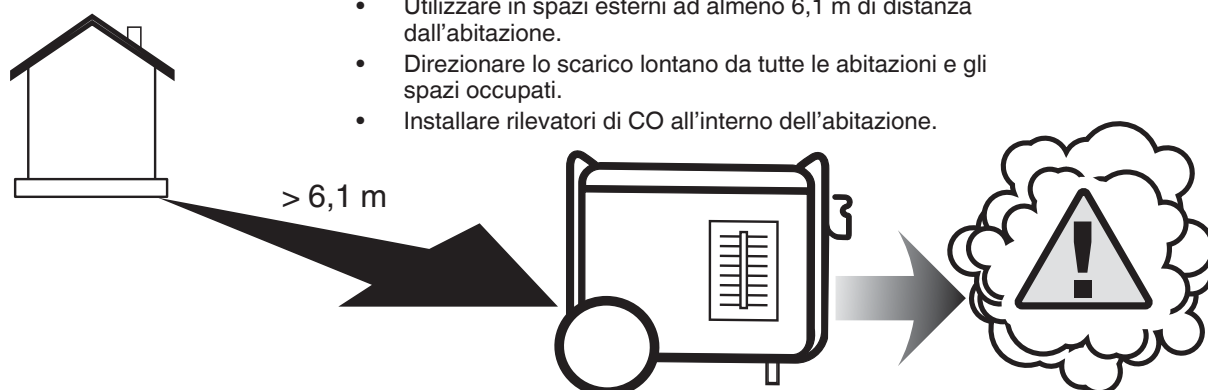

## Posizione di funzionamento per ridurre il rischio di incendio



**AVVERTENZA!** Il calore del tubo o dei gas di scarico potrebbe causare la combustione di materiali infiammabili, oggetti, strutture o di carburanti, causando gravi ferimenti o la morte.

- Il generatore portatile deve essere distante almeno 1,5 m da ogni struttura o sporgenza, da alberi, cespugli o vegetazione di altezza superiore a 30,5 cm.
- Non collocare il generatore portatile sotto un piano o altro tipo di struttura che possa limitare il flusso d'aria. Negli ambienti chiusi, occorre procedere all'installazione e alla manutenzione di sensori di fumo, attenendosi alle istruzioni e alle raccomandazioni del produttore.
- I rilevatori di monossido di carbonio non sono in grado di rilevare il fumo.
- Non collocare il generatore portatile in modi diversi da quello illustrato.

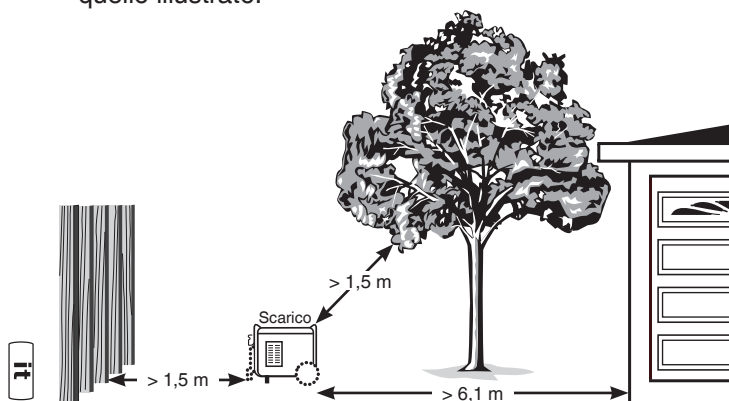

## Punto 2: Olio e carburante

### Oli consigliati Figura 4

Per le migliori prestazioni, si consiglia l'uso di oli con certificato di garanzia Briggs & Stratton. Altri oli detergenti di alta qualità sono accettabili se classificati per servizio SF o superiore. Non utilizzare additivi speciali. Le temperature esterne determinano l'appropriata viscosità dell'olio per il motore. Utilizzare lo schema per selezionare la migliore viscosità in base all'intervallo di temperature esterne previste.

\* Al di sotto di 4 °C (40 °F) l'uso di SAE 30 avrà come conseguenza un avvio difficile.

\*\* Al di sopra di 27 °C (80 °F) l'uso di oli 10W30 può causare un maggiore consumo di olio. Controllare il livello dell'olio più di frequente.

### Controllare/aggiungere olio motore Figura 5 6 7

Il livello dell'olio deve essere controllato prima di ogni utilizzo o almeno ogni 8 ore di funzionamento. Mantenere costante il livello dell'olio.

1. Assicurarsi che il generatore sia su una superficie in piano.
2. Ruotare la ghiera e aprire il coperchio (5) sull'area per riempimento d'olio.
3. Pulire l'area attorno al tappo per riempimento d'olio e rimuovere l'asta di livello.
4. Verificare che l'olio raggiunga la tacca del livello massimo (6, A) sull'asta di livello.
5. Usando se necessario un imbuto, versare lentamente l'olio nell'apertura per riempimento d'olio (7) fino al livello massimo (6, A) sull'asta di livello.

**AVVISO** Fare una pausa per permettere all'olio di posarsi. Pulire l'asta di livello ogni volta che si controlla il livello dell'olio. NON riempire troppo.

6. Reinserire l'asta di livello e stringerla.

7. Riposizionare il coperchio sull'area per riempimento d'olio.

**AVVISO** Non cercare di avviare il motore prima di aver completato la manutenzione con l'olio consigliato. Ciò potrebbe provocare guasti al motore.

### Rifornimento carburante Figura 1 8

È necessario che la benzina sia conforme a questi requisiti:

- Benzina pulita, fresca e senza piombo con un minimo di 91 RON (87 ottani/87 AKI).
- È consentito utilizzare benzina con un 10% massimo di etanolo (gasolio).

**AVVISO** Non miscelare olio nella benzina o modificare il motore in modo che funzioni con carburanti alternativi. Non usare benzina non approvata, come E15 ed E85. L'utilizzo di carburanti non approvati può danneggiare il generatore, e invalida la garanzia.

Consultare la sezione *Altezze elevate* nel caso di altezze pari o superiori a 1.524 m.



**AVVERTENZA!** Il carburante e i suoi vapori sono estremamente infiammabili ed esplosivi,

potrebbero provocare ustioni, incendio o esplosione con conseguenti gravi lesioni, anche letali, e/o danni alle cose.

- Non eseguire il rifornimento di carburante quando l'unità è in funzione.
- Spegner il motore e lasciarlo raffreddare per almeno 2 minuti prima di togliere il tappo del carburante.
- Il serbatoio benzina deve essere riempito in ambienti esterni. Non rovesciare il carburante.
- Tenere il carburante lontano da scintille, fiamme libere, fiamme pilota, calore e altre fonti di ignizione.
- Controllare spesso il tubo del carburante, il serbatoio, il tappo e i raccordi per eventuali rotture o perdite. Sostituire se necessario.
- Non accendere o fumare sigarette.
- In caso di incendio, non versare acqua sul generatore.
- Usare esclusivamente estintori adatti per liquidi infiammabili e impianti elettrici, come quelli a polvere. Prima di usare l'estintore, leggere le istruzioni fornite dal produttore.
- Questo generatore non è adatto all'impiego in atmosfere esplosive.

1. Togliere lentamente il tappo del carburante (1, J) per scaricare la pressione nel serbatoio.
2. Aggiungere lentamente benzina senza piombo fino all'indicatore di riempimento massimo (8, A) nel serbatoio benzina. Non riempire oltre l'indicatore. In questo modo si lascia lo spazio necessario per l'espansione del carburante.
3. Montare il tappo del carburante ed attendere che l'eventuale carburante fuoriuscito sia evaporato prima di avviare il motore.

### Altitudine elevata

Ad altitudini superiori a 1.524 m possono essere utilizzati carburanti con un minimo di 89 RON (85 ottani/85 AKI). Per mantenere la conformità ai requisiti sulle emissioni è necessario configurare l'apparecchio per le operazioni ad altitudini elevate. Il funzionamento senza regolazione causa prestazioni inferiori, maggiore consumo di carburante e maggiori emissioni.

Consultare un rivenditore Briggs & Stratton autorizzato per informazioni sulla configurazione per altitudini elevate. Si sconsiglia il funzionamento del motore ad altitudini inferiori a 762 metri con il kit per altitudini elevate.



## Trasporto

Quando si trasporta l'attrezzatura, chiudere il rubinetto del carburante, portandolo in posizione di chiusura (🔒). Non inclinare il motore o l'attrezzatura al punto da provocare la fuoriuscita del carburante.

## Indicatore del livello dell'olio

L'indicatore del livello dell'olio è concepito per evitare che l'esaurimento dell'olio del motore possa causare danni a quest'ultimo. Se il livello dell'olio scende al di sotto di un livello prestabilito, l'indicatore con spia LED rossa si accende e un interruttore del livello dell'olio arresta il motore. Se il motore si spegne o il LED rosso dell'indicatore del livello dell'olio si accende quando l'operatore preme l'interruttore di attivazione, è necessario controllare il livello dell'olio motore.

## Punto 3: Avviamento del generatore

### Figura 1 3 9

Scollegare tutti i carichi elettrici dal generatore. Per l'avviamento, procedere come segue:

1. Assicurarsi che l'unità sia su una superficie uniforme e in piano.

**AVVISO** Il funzionamento dell'unità su una superficie non piana potrebbe causarne lo spegnimento.

2. Ruotare il rubinetto carburante (1, X) in senso orario per portarlo in posizione di apertura (🔓).

### Avviamento remoto

3. Premere il pulsante di accensione/spegnimento (3, A) sulla chiavetta di avviamento remoto per attivare il generatore.
4. Entro 5 secondi, premere il pulsante di avviamento (3, B). Il pulsante di accensione/spegnimento sul generatore lampeggia in blu quando riceve un segnale avviando il generatore.

### Avviamento manuale o elettrico

3. Premere l'interruttore di attivazione ① (1, B) per accendere il display. Il pulsante di accensione/spegnimento ② (1, Z) lampeggerà in verde per un minuto al massimo.

**AVVISO** Se il pulsante di accensione/spegnimento non lampeggia in verde, significa che la batteria non è collegata oppure che è troppo scarica per avviare il generatore.

**AVVISO** Questa unità è dotata di un sistema starter. Quando è presente un sistema starter, non è richiesto l'adescamento manuale o lo strozzamento, a condizione che la batteria sia collegata e carica.

- 4A. **Per l'avviamento elettrico;** tenere premuto il pulsante di accensione/spegnimento ② (1, Z) per un secondo mentre lampeggia in verde per avviare il generatore. Una volta che il generatore viene avviato, il pulsante di accensione/spegnimento diventa di colore blu per indicare che il generatore è pronto per l'uso.

**AVVISO** Se il generatore non si avvia, il pulsante di accensione/spegnimento diventa rosso per 5 secondi, quindi lampeggia in verde per un minuto al massimo. Ripetere il punto 4A.

- 4B. **Per l'avviamento manuale;** afferrare l'avvolgitore (1, F) e tirarlo lentamente finché non si avverte resistenza. Poi tirarla velocemente per avviare il motore. Lo starter si innesterà anche con una batteria a bassa carica.

**AVVISO** Se il generatore continua a non avviarsi, è possibile che la batteria sia scarica ed è quindi necessario avviare manualmente il motore. Rimuovere il coperchio per la manutenzione e posizionare la leva dell'aria (9, A) in posizione intermedia. Lo starter disattiverà automaticamente il comando dell'aria una volta che il generatore si avvia. Rimontare il coperchio per la manutenzione.

**AVVISO** Se il motore si avvia ma non rimane in funzione, vedere *Indicatore del livello dell'olio*.

### Blocco dell'avviamento remoto

L'avviamento remoto può essere bloccato in modo da impedire che il generatore venga avviato da remoto. Per bloccare l'avviamento remoto, premere l'interruttore di attivazione ① (1, B) per accendere il display, tenere premuto il pulsante di accensione/spegnimento (1, Z) sul generatore per 10 secondi. La spia di accensione/spegnimento lampeggerà quindi in rosso per tre volte, indicando che la funzione di avviamento remoto è stata bloccata. Per sbloccare, ripetere la procedura. Premendo uno dei pulsanti sulla chiavetta di avviamento remoto, il pulsante di accensione/spegnimento lampeggerà in rosso per 3 volte quando il blocco viene attivato e in blu per 3 volte quando il blocco viene disattivato.

### QPT™ (QUIET POWER TECHNOLOGY™) Figura 1

Questa funzionalità ottimizza il risparmio di carburante. Quando l'interruttore QPT (E) è in posizione di ATTIVAZIONE (I), il n. di giri del motore aumenta quando i carichi elettrici sono collegati e diminuisce quando i carichi elettrici vengono rimossi.

Il motore opera a una velocità superiore quando l'interruttore è spento.

### Ripristinare l'alimentazione domestica utilizzando un interruttore di trasferimento

I collegamenti all'impianto elettrico domestico devono utilizzare un interruttore di trasferimento manuale installato da un elettricista qualificato. Il collegamento deve isolare l'alimentazione del generatore dalla corrente di servizio e deve essere conforme a tutte le leggi e i regolamenti elettrici vigenti.

### Ripristinare l'alimentazione utilizzando cavi di prolunga

Il generatore può produrre una potenza massima pari a quella nominale nelle condizioni di funzionamento specificate dal produttore sulla targhetta. Ridurre il carico quando si utilizza il generatore oltre i limiti nominali. Collegare alle prese da 230 volt CA del generatore soltanto prolunghe di alta qualità, ben isolate e conformi a IEC 60245-4. Ispezionare i cavi prolunga prima di usarli. Controllare che i valori nominali siano corretti e che non siano danneggiati. Quando si utilizzano prolunghe al di sotto di 40 °C, la lunghezza totale dei cavi per una sezione di 1,5 mm<sup>2</sup> non deve superare 50 m, mentre per una sezione di 2,5 mm<sup>2</sup> non deve superare 80 m.



**AVVERTENZA!** Le prolunghe danneggiate o sovraccariche possono surriscaldarsi, generare un arco elettrico e bruciare, causando la morte o gravi lesioni.

- Le apparecchiature elettriche, compresi i cavi e i connettori, non devono presentare alcun difetto.
  1. Installare rilevatori di monossido di carbonio.

- Quando si mette in funzione il generatore utilizzando i cavi di prolunga, accertarsi che il generatore sia posizionato in ambienti esterni, ad almeno 6,1 m dagli spazi occupati e con lo scarico puntato lontano da essi.
- Per l'alimentazione degli apparecchi elettrici interni, SI SCONSIGLIA L'USO di cavi di prolunga collegati direttamente all'impianto elettrico dell'abitazione.



**AVVERTENZA!** Lo scarico del motore contiene monossido di carbonio, un gas velenoso che può uccidere in pochi minuti. Non è possibile avvertirlo perché inodore, invisibile e privo di sapore. Anche se non si respirano i fumi di scarico, è possibile comunque essere esposti al monossido di carbonio.

- I cavi di prolunga collegati direttamente all'impianto elettrico dell'abitazione aumentano il rischio di avvelenamento da monossido di carbonio attraverso le aperture.
- Se viene utilizzato un cavo di prolunga collegato direttamente all'impianto elettrico dell'abitazione per alimentare gli apparecchi elettrici interni, l'operatore deve essere a conoscenza che ciò aumenta il rischio di avvelenamento da CO per le persone all'interno dell'abitazione e deve assumersi tale rischio.
- Se il generatore verrà utilizzato per ripristinare l'alimentazione elettrica domestica, installare un interruttore di trasferimento manuale il prima possibile.

#### Prese da 230 volt CA, 16 ampere **Figura 1**

Utilizzare prese (Q) per carichi elettrici da 230 volt CA, monofase, 50 Hz che richiedono fino a 3.680 watt (3,68 kW) a 16 Amp di corrente.



**AVVERTENZA!** La tensione del generatore potrebbe provocare scosse elettriche o bruciature, con conseguenti gravi lesioni, anche letali.

- Non toccare fili elettrici scoperti o prese elettriche.
- Non usare il generatore con cavi elettrici usurati, logori, scoperti o comunque danneggiati.
- Non mettere in funzione il generatore sotto la pioggia o in condizioni di umidità atmosferica.
- Non manipolare il generatore né i cavi elettrici in piedi in acqua, con i piedi nudi oppure con le mani o i piedi bagnati.
- Non permettere che persone non qualificate o bambini mettano in funzione o eseguano interventi d'assistenza sul generatore.
- Tenere i bambini a distanza di sicurezza dal generatore.

#### Preso da 12 volt CC **Figura 1**

La corrente massima disponibile per la presa da 12 volt CC (N) è di 60 Watt (5 ampere). Un interruttore CC protegge questa presa dai sovraccarichi. Se si verifica un sovraccarico, scatta l'interruttore (il pulsante si solleva). Attendere alcuni minuti e premere il pulsante per resettare l'interruttore.

#### Porte USB da 5 volt CC **Figura 1**

La corrente massima combinata disponibile per le porte USB (T) è di 2,1 ampere a 5 volt. La porta USB permette all'operatore di ricaricare la maggior parte dei dispositivi USB tramite un cavo di caricamento USB (non incluso).

**AVVISO** Per la massima potenza durante la carica dei dispositivi Apple, utilizzare la porta USB inferiore.

**AVVISO** Solo per la ricarica di dispositivi ITE (Information Technology Equipment).

#### Uso dell'alimentazione

Il monitor dell'uso dell'alimentazione indica la percentuale di carico totale del generatore attraverso i LED. Il primo LED verde indica che il generatore sta funzionando normalmente o che sta producendo più del 5% di carico. Il quarto LED verde si accende quando viene raggiunto il 50% del carico. L'ultimo LED giallo si accende quando viene raggiunto il 100% del carico.

#### Indicatore di erogazione **OK!**



Il LED verde dell'indicatore di erogazione si accende quando il generatore sta funzionando correttamente. Indica che il generatore produce potenza nelle prese elettriche. Inoltre, comincia a lampeggiare in rosso se il generatore viene sovraccaricato.

#### Allarme di sovraccarico **Figura 1**

Il LED rosso dell'allarme di sovraccarico si accende quando il generatore è sovraccaricato, e interrompe la trasmissione di potenza alle prese. La spia dell'indicatore di erogazione si spegne. Se il generatore è stato sovraccaricato, è necessario disattivare l'alimentazione e scollegare tutti i carichi elettrici, premere il pulsante  Ripristino principale (Y) sul pannello di controllo del generatore e quindi collegare e riavviare i carichi elettrici uno alla volta per continuare nella normale modalità di funzionamento.

#### Sistema di spegnimento per monossido di carbonio (CO) **Figura 1**

Spegne automaticamente il motore quando si accumulano livelli pericolosi di monossido di carbonio intorno al generatore oppure quando si verifica un'anomalia del sistema di spegnimento per CO. Dopo lo spegnimento, la spia dell'indicatore (S) lampeggia per almeno cinque minuti, come da grafico sotto riportato. Il sistema di spegnimento per CO NON sostituisce i rilevatori di monossido di carbonio. Installare un rilevatore di monossido di carbonio alimentato a batteria all'interno dell'abitazione. Non avviare il generatore in spazi chiusi.

Colore/ modello	Descrizione
Rosso • • 	Monossido di carbonio accumulato intorno al generatore. Spostare il generatore in uno spazio esterno, a 6,1 m dagli spazi occupati, con lo scarico puntato lontano da essi. Lo spegnimento automatico indica che il generatore era posizionato in modo improprio. Aerare i locali (ad esempio, aprire le finestre e le porte) prima di occuparli nuovamente. Durante l'utilizzo del prodotto, l'operatore deve recarsi immediatamente all'aperto qualora dovesse avvertire malessere, vertigini, debolezza o se si attiva l'allarme di rilevamento di monossido di carbonio dell'abitazione. Contattare i servizi di emergenza. Potrebbe essersi verificato un avvelenamento da monossido di carbonio.
Blu • • • 	Si è verificata un'anomalia del sistema di spegnimento per CO*. Rivolgersi a un rivenditore autorizzato Briggs & Stratton.

\*La spia blu lampeggia per cinque secondi all'avvio del generatore, indicando che il sistema di spegnimento per CO sta funzionando correttamente.

## Punto 5: Spegnimento del generatore

### Figura 1 3

1. **DISATTIVARE** e scollegare tutti i carichi elettrici dalle prese del generatore. Non arrestare mai il motore quando dei dispositivi elettrici sono collegati all'alimentazione elettrica e sono accesi.
2. Lasciar funzionare il motore a vuoto per alcuni minuti per stabilizzare le temperature interne del motore e del generatore.
3. Premere uno dei pulsanti sulla chiavetta di avviamento remoto (3) oppure premere il pulsante di accensione/spegnimento (1, Z) sul generatore.

## Manutenzione

### Programma di manutenzione

Seguire le scadenze orarie o periodiche, dando la precedenza alla scadenza che si verifica per prima. Si fa tuttavia rilevare che in caso di funzionamento in condizioni difficili, la manutenzione va effettuata più di frequente.

<b>Prime 5 ore</b>
• Cambiare l'olio motore
<b>Ogni 8 ore o giornalmente</b>
• Rimuovere i detriti
• Controllare il livello dell'olio motore
<b>Ogni 25 ore o una volta all'anno</b>
• Pulire il filtro dell'aria del motore <sup>1,2</sup>
<b>Ogni 50 ore o una volta all'anno</b>
• Ispezionare la marmitta e il parascintille <sup>1</sup>
<b>Ogni 100 ore o una volta l'anno</b>
• Cambiare l'olio motore <sup>1</sup>
<b>Annualmente</b>
• Sostituire il filtro dell'aria del motore <sup>1,2</sup>
• Sostituire la candela

<sup>1</sup> Effettuare la manutenzione più spesso in presenza di sporcizia o polvere.

<sup>2</sup> Rivolgersi al rivenditore autorizzato per la manutenzione.

### Consigli di carattere generale

La manutenzione programmata migliorerà le prestazioni e prolungherà la durata del generatore portatile. Per l'assistenza, rivolgersi a un rivenditore autorizzato Briggs & Stratton. L'installazione e i lavori di riparazione di particolare entità devono essere eseguiti esclusivamente da personale dotato di formazione specifica.

La garanzia di questo generatore non copre componenti usati in modo improprio o che siano stati oggetto di negligenza da parte dell'operatore. Per ottenere copertura totale dalla garanzia, l'operatore deve attenersi alle indicazioni di manutenzione del generatore riportate in questo manuale.



**AVVERTENZA!** Per garantire la sicurezza della macchina, utilizzare esclusivamente ricambi originali del produttore o approvate dallo stesso. In caso di domande relative alla sostituzione dei componenti del generatore, visitare il nostro sito Web all'indirizzo **BRIGGSandSTRATTON.COM**.



**ATTENZIONE** Una velocità operativa troppo elevata o troppo bassa può comportare ferite lievi. Evitare di intervenire sulle molle di regolazione, sugli elementi fusibili o su altri componenti per modificare la velocità. Non manomettere il generatore in alcun modo.

### UE Fase V: Valori di CO2

I valori di CO2 dei motori approvati Briggs & Stratton possono essere consultati su [BriggsandStratton.com](http://BriggsandStratton.com) immettendo CO2 nella barra di ricerca.

### Manutenzione della batteria Figura 2

Il generatore è dotato di un circuito di carica della batteria automatico che carica la batteria mentre il motore è in funzione. Se il generatore non viene utilizzato frequentemente, la batteria deve essere collegata a un caricabatteria a carica lenta o a un caricabatteria a mantenimento di carica (non inclusi) per mantenere il livello di carica appropriato.

1. Rimuovere il pannello dalla parte anteriore della batteria.
2. Scollegare il connettore a due piedini dalla batteria al generatore.

**AVVISO** Non superare la velocità di carica di 1,5 ampere.

3. Seguire le istruzioni fornite con il caricabatteria a carica lenta o il caricabatteria a mantenimento di carica.

### Manutenzione del motore

#### Sostituzione dell'olio motore Figura 5 6 7



**ATTENZIONE** Evitare il contatto prolungato o ripetuto della pelle con l'olio motore esausto. Test effettuati su cavie da laboratorio hanno dimostrato che l'olio motore esausto è cancerogeno per la pelle. Lavare accuratamente le parti esposte con acqua e sapone.



**TENERE LONTANO DALLA PORTATA DEI BAMBINI. NON INQUINARE. PRESERVARE LE RISORSE. SMALTIRE L'OLIO USATO NEGLI APPOSITI CENTRI DI RACCOLTA.**

Sostituire l'olio quando il motore è ancora caldo, seguendo queste istruzioni:

1. Rimuovere il coperchio dall'area per riempimento d'olio.
2. Rimuovere il tappo di spurgo dell'olio (5, B) e scaricare completamente l'olio in un contenitore adatto.
3. Rimettere il tappo di spurgo dell'olio e serrare in modo sicuro. Rimuovere l'asta di livello (5, A).
4. Utilizzando un imbuto per l'olio, versare lentamente l'olio raccomandato (circa 20 once (0,6 l)) nell'apertura per riempimento d'olio (7). Fare una pausa per permettere all'olio di posarsi. Riempire fino alla tacca di riempimento massimo (6, A) sull'asta di livello.
5. Pulire l'asta di livello ogni volta che si controlla il livello dell'olio. Non riempire troppo.
6. Riposizionare l'asta di livello. Serrare saldamente il tappo.
7. Pulire eventuali versamenti d'olio.
8. Riposizionare il coperchio sull'area per riempimento d'olio.

## Manutenzione della candela Figura 1 10 11

La sostituzione della candela facilita l'avviamento del motore e ne migliora il funzionamento.

1. Allentare le due viti del coperchio per la manutenzione (1, K) e rimuoverlo.
2. Pulire l'area attorno alla candela e rimuovere l'attacco della candela (10).
3. Rimuovere e ispezionare la candela.
4. Sostituire la candela se gli elettrodi sono consumati o bruciati o se la porcellana presenta fessure. Usare la candela di sostituzione raccomandata. Vedere *Pezzi di ricambio comuni*.
5. Controllare la distanza elettrodo candela (11) con uno spessore e, se necessario, riportarla al valore raccomandato (vedere la sezione *Specifiche*).
6. Installare la candela e serrare saldamente. Rimontare l'attacco della candela.
7. Rimontare il coperchio per la manutenzione stringendo saldamente le viti.

### Ispezione del parascintille

Ispezionare il parascintille per verificare che non siano presenti danneggiamenti o intasamenti di carbonio. Se si riscontrano danneggiamenti, rivolgersi a un centro di assistenza Briggs & Stratton autorizzato.

it



**AVVERTENZA!** Il contatto con la zona della marmitta potrebbe causare gravi lesioni da ustione.

- Prestare attenzione alle avvertenze riportate sul generatore.
- Non toccare le parti calde.

## Stoccaggio

Se il generatore viene riposto per più di trenta giorni, seguire le seguenti linee guida per prepararlo per lo stoccaggio.

### Istruzioni per il rimessaggio prolungato

1. Pulire il generatore nel modo descritto nella sezione *Pulizia*.
2. Con il motore ancora caldo, scaricare l'olio dal basamento e cambiare l'olio motore. Riempirlo di nuovo con olio della qualità raccomandata. Vedere *Cambio dell'olio motore*.
3. Trattare o scaricare il carburante dal generatore, in quanto il carburante potrebbe diventare vecchio quando viene conservato per più di 30 giorni.

Il carburante scaduto fa sì che si formino depositi acidi e gommosi nell'impianto di alimentazione o su parti essenziali del carburatore. Per mantenere il carburante sempre fresco, utilizzare uno stabilizzatore del carburante. Non è necessario scaricare il carburante dal motore se viene aggiunto uno stabilizzatore del carburante secondo le istruzioni. Prima del rimessaggio, far girare il motore per due minuti per far circolare lo stabilizzante in tutto l'impianto carburante.

Se la benzina contenuta nel motore non è stata trattata con uno stabilizzatore, deve essere scaricata in un contenitore approvato. Quindi fare funzionare il motore fino ad esaurimento completo del carburante. Si consiglia l'uso di uno stabilizzatore del carburante nel contenitore per mantenere la freschezza.



**AVVERTENZA!** Il carburante e i suoi vapori sono estremamente infiammabili ed esplosivi, potrebbero provocare ustioni, incendio o esplosione con conseguenti gravi lesioni, anche letali, e/o danni alle cose.

- Quando il carburante rimane per lungo tempo all'interno delle attrezzature, riporle lontano da forni, stufe, caldaie, asciugatrici, altri dispositivi con fiamme pilota o altre fonti di accensione, poiché potrebbero innescare il fuoco dai vapori del combustibile.
- Spegnere il motore del generatore e lasciarlo raffreddare per almeno 2 minuti prima di togliere il tappo del carburante. Allentare lentamente il tappo per allentare la pressione nel serbatoio. Lo scarico del carburante deve essere effettuato all'aperto. Tenere il carburante lontano da scintille, fiamme libere, fiamme pilota, calore e altre fonti di accensione.
- Controllare spesso il tubo del carburante, il serbatoio, il tappo e i raccordi per eventuali rotture o perdite. Sostituire se necessario.
- 4. Caricare la batteria come descritto nella sezione *Manutenzione della batteria*.
- 5. Conservare il generatore in un'area pulita e asciutta; coprirlo con una copertura protettiva adeguata, in modo che non trattenga l'umidità.



**AVVERTENZA!** I teli protettivi potrebbero causare incendi con conseguenti gravi lesioni, anche letali.

- Non posizionare un telo coprimacchina su un generatore caldo o in funzione. Lasciar raffreddare l'apparecchio per un tempo adeguato prima di coprirlo.

# Individuazione e correzione dei problemi

Problema	Causa	Correzione
<b>Il motore funziona, ma non eroga C.A.</b>	<ol style="list-style-type: none"> <li>1. Uno degli interruttori è aperto.</li> <li>2. Set di cavi collegati male o difettosi.</li> <li>3. Il dispositivo collegato è difettoso.</li> <li>4. Il LED rosso è fisso. Il generatore è sovraccarico o surriscaldato.</li> </ol>	<ol style="list-style-type: none"> <li>1. Ripristinare gli interruttori termici.</li> <li>2. Controllare e riparare.</li> <li>3. Collegare un altro dispositivo funzionante.</li> <li>4. Vedere <i>Capacità del generatore</i>. Premere il pulsante RIPRISTINO PRINCIPALE  sul pannello di controllo.</li> </ol>
<b>Il motore funziona correttamente, ma perde potenza sotto carico.</b>	<ol style="list-style-type: none"> <li>1. Il generatore è sovraccarico.</li> </ol>	<ol style="list-style-type: none"> <li>1. Vedere <i>Capacità del generatore</i>.</li> </ol>
<b>Il motore non si avvia, si avvia e funziona in modo irregolare oppure si spegne durante il funzionamento.</b>	<ol style="list-style-type: none"> <li>1. Il rubinetto del carburante è in posizione di chiusura (🔒).</li> <li>2. Si è accesa la spia di indicazione di basso livello dell'olio. Livello dell'olio basso.</li> <li>3. Filtro dell'aria sporco.</li> <li>4. Manca carburante.</li> <li>5. Cavo della candela scollegato.</li> <li>6. Ingolfamento.</li> </ol>	<ol style="list-style-type: none"> <li>1. Aprire il rubinetto del carburante nella posizione di apertura (🔓).</li> <li>2. Riempire il carter fino al livello corretto o collocare il generatore su una superficie in piano.</li> <li>3. Pulire o sostituire il filtro dell'aria.</li> <li>4. Riempire il serbatoio del carburante.</li> <li>5. Collegare il cavo alla candela.</li> <li>6. Attendere 5 minuti e riavviare il motore.</li> </ol>
<b>Il motore si spegne e il LED di protezione CO lampeggia in rosso (** **).</b>	<ol style="list-style-type: none"> <li>1. Generatore non posizionato correttamente.</li> </ol>	<ol style="list-style-type: none"> <li>1. Spostare il generatore in uno spazio esterno. Aerare i locali (ad esempio, aprire le finestre e le porte) prima di occuparli nuovamente. Vedere <i>Sistema di spegnimento per monossido di carbonio (CO)</i>.</li> </ol>

Per tutte le altre problematiche, consultare un'officina autorizzata Briggs & Stratton.

## Specifiche

Potenza d'avvio*	4.500
Potenza nominale**	3.700
Corrente CA	
a 230 volt	16,1 ampere
a 12 volt CC	5,0 ampere
a 5 volt CC	2,1 ampere
Frequenza	50 Hz
Fase	Monofase
Cilindrata	224 cc (13,7 poll. c.)
Distanza elettrodo candela	0,7-0,8 mm (0,028-0,031 poll.)
Capacità carburante	13,25 litri (3,5 galloni U.S.)
Capacità coppa olio	0,6 litri (20 once)

## Pezzi di ricambio comuni

Candela	84001980
Flacone di olio motore	100028
Flacone di olio sintetico	100074

Per un elenco completo dei pezzi di ricambio e degli schemi elettrici, si invita a visitare la pagina [BRIGGSandSTRATTON.COM](http://BRIGGSandSTRATTON.COM).

\* In base a Briggs & Stratton 628K, la corrente elettrica momentanea che può essere prodotta dal generatore per avviare i motori elettrici. Non rappresenta la potenza necessaria ad alimentare i carichi elettrici in modo continuo. È la corrente massima che può essere erogata momentaneamente all'avvio del motore, moltiplicata per il voltaggio nominale del generatore.

\*\* Generatore ai sensi di EN ISO 8528-13:2016, Gruppi elettrogeni mossi da motori alternativi a combustione interna - Parte 13: Sicurezza.



Not for  
Reproduction

## POLITICA DI GARANZIA PRODOTTI BRIGGS & STRATTON

### Garanzia limitata

Briggs & Stratton garantisce che, durante il periodo di garanzia specificato di seguito, provvederà alla riparazione o alla sostituzione gratuita di parti che presentino difetti di materiale o di lavorazione o entrambi. Le spese di trasporto del prodotto di cui si richiede la sostituzione o riparazione in garanzia sono a carico dell'acquirente. La presente garanzia risulta valida per il periodo di tempo indicato nel presente documento ed è soggetta alle condizioni indicate di seguito. Per assistenza in garanzia, rivolgersi al Centro di Assistenza Autorizzato più vicino che si può trovare tramite il nostro localizzatore di rivenditori sul sito [www.briggsandstratton.com](http://www.briggsandstratton.com). L'acquirente dovrà contattare il Centro di assistenza autorizzato e mettere a disposizione di quest'ultimo il prodotto per l'ispezione e la verifica.

**Non vi è nessun'altra garanzia esplicita. Le garanzie implicite, comprese quelle di commerciabilità e idoneità ad uno scopo particolare, sono limitate al periodo di garanzia indicato di seguito o a quanto consentito dalla legge.** Le responsabilità per danni incidentali o indiretti sono escluse nella misura consentita dalla legge. Alcuni stati o paesi non permettono limitazioni al periodo di validità di una garanzia implicita e alcuni stati o paesi non permettono l'esclusione o la limitazione della responsabilità per danni incidentali o indiretti, per cui le limitazioni sopra riportate potrebbero non applicarsi al vostro caso. La presente garanzia conferisce specifici diritti legali e il proprietario potrà avere anche altri diritti che variano da Stato a Stato o da Paese a Paese.\*\*

### PERIODO DI GARANZIA

Uso privato	Uso commerciale
36 mesi ▲	12 mesi

▲ Batteria (se in dotazione) 3 mesi se uso privato, nessuno se uso commerciale.

\*\* In Australia - I nostri prodotti hanno garanzie che non possono essere escluse ai sensi della Australian Consumer Law. L'utente ha diritto alla sostituzione o al rimborso in caso di guasto grave e a un indennizzo per ogni altra perdita o danno ragionevolmente prevedibile. L'utente ha pertanto diritto alla riparazione o alla sostituzione della merce qualora questa non sia di qualità accettabile e il guasto non sia equiparabile a un guasto grave. Per l'assistenza in garanzia, trovate il Centro di assistenza autorizzato più vicino tramite il localizzatore disponibile sul sito [BRIGGSandSTRATTON.COM](http://BRIGGSandSTRATTON.COM), oppure chiamando il numero telefonico 1300 274 447, oppure scrivendo (tramite e-mail o posta ordinaria) a [salesenquires@briggsandstratton.com.au](mailto:salesenquires@briggsandstratton.com.au), Briggs & Stratton Australia Pty Ltd, 1 Moorebank Avenue, NSW, Australia, 2170.

Il periodo di garanzia decorre dalla data di acquisto del primo acquirente, sia per l'uso privato che commerciale. "Uso privato" riguarda un uso personale residenziale da parte di un consumatore al dettaglio. Per "uso professionale" si intendono tutti gli altri tipi di utilizzo, tra cui l'uso a scopi commerciali, per la produzione di reddito o per il noleggio. Se il prodotto viene utilizzato a scopi commerciali, ai fini della presente garanzia sarà quindi considerato come soggetto ad uso commerciale.

Conservare lo scontrino di ricevuta dell'acquisto. Qualora l'acquirente non sia in grado di fornire la prova della data dell'acquisto iniziale nel momento della richiesta di assistenza, il periodo di garanzia verrà determinato utilizzando la data di produzione. Per ottenere l'assistenza in garanzia sui prodotti Briggs & Stratton, non è necessaria la registrazione del prodotto.

### INFORMAZIONI SULLA GARANZIA

L'assistenza in garanzia è disponibile esclusivamente presso i Centri di assistenza autorizzati Briggs & Stratton. La maggioranza delle riparazioni in garanzia è gestita di routine, ma a volte le richieste per assistenza in garanzia non sono opportune. Questa garanzia si applica solo in caso di difetti di materiali o di lavorazione. Essa non copre danni causati da uso inadatto o da cattivo uso, manutenzione o riparazioni erronee, consumo e usura normali o uso di carburante vecchio o non approvato.

**Uso improprio e abuso** - L'uso corretto previsto per questo prodotto è descritto nel Manuale per l'operatore. L'uso del prodotto in un modo diverso da quanto descritto nel Manuale per l'operatore, o l'uso del prodotto danneggiato, invalida la garanzia. La copertura della garanzia non sarà accordata se il numero di serie del prodotto è stato rimosso o se il prodotto è stato alterato o modificato in qualche modo o se il prodotto presenta prove di uso non corretto, quali danni da colpi subiti o danni da corrosione per acqua/sostanze chimiche.

**Manutenzione o riparazioni non corrette** - Questo prodotto deve essere sottoposto alla manutenzione prevista secondo le procedure e i programmi contenuti nel Manuale per l'operatore; l'assistenza o le riparazioni devono essere eseguite usando componenti Briggs & Stratton o equivalenti. I danni causati da mancata manutenzione o dall'uso di parti non originali non sono coperti dalla garanzia.

**Normale usura** - Come tutti i dispositivi meccanici, questa unità è soggetta a usura anche se sottoposta alla manutenzione corretta. La presente garanzia non copre la riparazione nel caso in cui il prodotto o il componente siano giunti al termine della loro durata di uso normale. Gli articoli usati per la manutenzione e soggetti ad usura quali filtri, cinghie, lame di taglio e pastiglie per freni (tranne le pastiglie per i freni del motore) non sono coperti da garanzia per le sole caratteristiche di usura, a meno che la causa sia dovuta a difetti di materiali o lavorazione.

**Carburante vecchio o non approvato** - Per un corretto funzionamento, questo prodotto ha bisogno di carburante pulito, conforme ai criteri specificati nel Manuale per l'operatore. Eventuali danni al motore o all'apparecchiatura causati dall'uso di carburanti non approvati (ad esempio, miscele di etanolo E15 o E85) non sono coperti dalla garanzia.

**Altre esclusioni** - Questa garanzia non comprende eventuali danni dovuti ad incidenti, uso non appropriato, modifiche, alterazioni, manutenzione non adeguata, congelamento o deterioramento chimico. Sono anche esclusi pezzi aggiuntivi e accessori non inclusi nella confezione originale del prodotto. Non viene fornita alcuna garanzia per le apparecchiature usate per l'alimentazione primaria in sostituzione dell'erogazione dell'azienda di servizio pubblico o per apparecchiature usate in applicazioni salvavita. La presente garanzia non copre apparecchiature o motori usati, revisionati, di seconda mano o usati per dimostrazioni. Questa garanzia esclude guasti dovuti a calamità naturali e altri eventi di forza maggiore al di là del controllo del produttore.

80088366IT (Rev. A)

## Turinys

Saugos ir valdymo ženklai . . . . .	4
Įrangos aprašymas . . . . .	4
Funkcijos ir valdikliai . . . . .	5
Surinkimas . . . . .	5
Naudojimas . . . . .	5
Priežiūra . . . . .	9
Laikymas . . . . .	10
Trikčių šalinimas . . . . .	11
Specifikacijos . . . . .	11
Garantija . . . . .	13

## Saugos ir valdymo ženklai

Saugos įspėjimo ženklas reiškia galimą pavojų susižeisti. Saugos ženklas gali būti naudojamas pavojaus tipui nurodyti. **ISPĖJIMAS** reiškia pavojų, kuris, jo nevengiant, gali baigtis mirtimi arba sunkiu sužeidimu. **ATSARGIAI** reiškia pavojų, kuris, jo nevengiant, gali sukelti lengvą ar vidutinį sužalojimą. **PRANEŠIMAS** nurodo informaciją, kuri laikoma svarbi, bet nesusijusi su pavojumi.



Ženklas, įspėjantis apie pavojų



Naudojimo instrukcija



Generatoriaus remontas



Nuodingi dūmai



Elektros smūgis



Ugnis



Karštas paviršius



Anglies monoksido detektorius



Kintamoji neutralė



Įžeminimo gnybtas



Degalai



Alyva



Alyvos lygis



Neužveskite variklio



Degalų čiaupas uždarytas



Srovės pertraukiklis



Įjungimas / išjungimas



Paleidimas / išjungimas



Uždusimo pavojus

## Biuro Europoje kontaktinė informacija

Dėl klausimų, susijusių su dujų išlakomis Europoje, kreipkitės į mūsų biurą Europoje, adresu:

**Max-Born-Straße 2, 68519 Viernheim, Vokietija.**

## Įrangos aprašymas



**Įdėmiai perskaitykite šį vadovą ir susipažinkite su aukštesniu plautuvu. Sužinokite apie jo naudojimo sritis, apribojimus ir galimus pavojus. Išsaugokite šią originalią instrukciją ateičiai.**

Inverteris generatorius – tai variklio varomas, sukamojo lauko, kintamosios ir nuolatinės srovės (AC ir DC) generatorius. Generatorius yra skirtas elektros srovei atitinkamiems elektriniams apšvietimo įrenginiams, prietaisams, įrankiams ir varikliams tiekti. Generatoriuje naudojamas vieno cilindro variklis.

Norėdami pakeisti generatoriaus vietą, paspauskite mygtuką ir patraukite už rankenėlės. Paspauskite mygtuką, kad galėtumėte gražinti rankenėlę atgal.

Nešiojamąjį generatorių, kartu su ilginamuoju laidu, galima naudoti lauke esamiems įrengimams arba, kartu su perjungimo jungikliu, namų energijai tiekti. Perjungimo jungiklis – tai atskiras sertifikuoto elektriko sumontuotas įrenginys, leidžiantis laidu tiesiai prie namų elektros sistemos lizdo prijungti nešiojamąjį generatorių. Jei generatorių naudosite namų energijai atkurti, sumontuokite rankinį perjungimo jungiklį kiek įmanoma greičiau.

Generatorius nėra tinkamas situacijose, kai įstatymais reikalaujama užtikrinti energijos tiekimą sistemoms, esant rimtam pavojui žmonių gyvybėms ir sveikatai, ir jei energijos trūkumas gali sutrukdyti vykdyti gaisro gesinimo operacijas.

Buvo imtasi visų priemonių, kad informacija šiame vadove būtų tiksli ir naujausia. Vis dėlto gamintojas pasilieka teisę bet kada be išankstinio įspėjimo keisti ir kitaip tobulinti generatorių bei jo dokumentaciją.

**PRANEŠIMAS** Jei kilo klausimų dėl numatytosios naudojimo paskirties, susisiekite su įgaliotuoju techninės priežiūros atstovu. Šis įrenginys skirtas naudoti TIK su originaliomis „Briggs & Stratton®“ dalimis.

## Sistemos įžeminimas

Generatorius turi sistemos įžeminimą, kuris jungia generatoriaus rėmo komponentus ir AC išvesties lizdų įžeminimo gnybtus. Generatoriaus neutralė yra kintama (N), t. y. AC statoriaus apvija yra izoliuota nuo įžeminimo fiksatoriaus ir AC lizdo įžeminimo kaiščių. Naudojant šį generatorių gali netinkamai veikti elektros prietaisai, pvz., RCD, kuriems reikalinga įžeminta neutralė. Generatoriaus nereikia įžeminti.

## Specialieji reikalavimai

Generatoriaus naudojimui gali būti taikomi reglamentai, vietos taisyklės arba nurodymai. Pasitarkite su kvalifikuotu elektriku, elektros darbų inspektoriumi arba vietine institucija, turinčia jurisdikciją.

Šis generatorius nėra skirtas naudoti statybų aikštelėje ar panašioje vietoje.

## Utilizavimas ES





Šis simbolis rodo, kad akumuliatorių ir elektros arba elektroninės įrangos savininkas neturi šio gaminio išmesti su nerūšiuotomis buitinėmis atliekomis. Šis gaminytis turėtų būti išmetamas aplinkosaugos požiūriu tinkamose vietose.

Jei reikia papildomos informacijos apie išmetimą, kreipkitės į „Briggs & Stratton“ arba vietinį pardavėją.



## Funkcijos ir valdikliai **Paveikslai 1.**

<b>A</b>	Įtraukiama rankena	<b>N</b>	12 V DC lizdas
<b>B</b>	Aktyvinimo jungiklis	<b>P</b>	Įžeminimo jungtis
<b>C</b>	Žemo alyvos lygio indikatorius	<b>Q</b>	230 voltų AC, 16 amperų lizdai
<b>D</b>	Darbo valandų skaitiklis 	<b>R</b>	Srovės pertraukikliai
<b>E</b>	QPT mygtukas	<b>S</b>	Anglies monoksido (CO) indikatorius
<b>F</b>	Rankinis paleidiklis	<b>T</b>	USB lizdai
<b>G</b>	Techninių duomenų etiketė	<b>U</b>	Alyvos drenažo kaištis (po dangčiu)
<b>H</b>	Alyvos priežiūros darbų dangtis	<b>V</b>	Alyvos pripildymo anga, lygio matuoklis (po dangčiu)
<b>J</b>	Degalų bako dangtelis	<b>W</b>	Kibirkšties gaudiklio duslintuvas / išmetamasis vamzdis
<b>K</b>	Priežiūros darbų dangtis	<b>X</b>	Degalų vožtuvas
<b>L</b>	Droselio sklendė (po dangčiu)	<b>Y</b>	Pagrindinis paleidimo jungiklis 
<b>M</b>	Akumuliatoriaus dangtis	<b>Z</b>	Įjungimo ir išjungimo mygtukas

## Surinkimas

### Prijunkite akumuliatorių **Pav. 2**

Norint generatorių paleisti elektrine paleidimo sistema arba nuotoliniu valdymo pultu, prie generatoriaus būtina prijungti akumuliatorių. Ekraną, LED indikatorius ir el. droselio sistemą taip pat maitina akumuliatorius.

1. Akumuliatoriaus priekyje išsukite varžtą ir nuimkite skydą.
2. Prijunkite akumuliatoriaus dviejų kontaktų jungtį prie generatoriaus.

### Nuotolinio paleidimo pultelio susiejimas su generatoriumi **Pav. 1 3**

Norėdami nuotoliniu būdu paleisti generatorių, susiekite paleidimo pultelį su generatoriumi. Norėdami susieti nuotolinio valdymo pultelį su generatoriumi, laikykitės toliau pateiktų nurodymų:

1. Laikykite nuspaudę įjungimo mygtuką (**1, B**) 10 sekundžių – įsijungs ir mėlynai mirksės įjungimo ir išjungimo mygtuko (**1, Z**) indikatorius.

2. Per 30 sekundžių paspauskite ir 2 sekundes palaikykite nuspaudę bet kurį nuotolinio valdymo pultelio mygtuką (**3**). Susiejus nuotolinio valdymo pultelį 3 kartus sparčiai sumirksės įjungimo ir išjungimo mygtuko (**1, Z**) indikatorius.

**PRANEŠIMAS** Visus nuotolinio valdymo mygtukus galima atsieti nuo generatoriaus, vienu metu paspaudžiant ir 10 sekundžių palaikant nuspaustus įjungimo ir išjungimo mygtuką (**1, Z**) bei generatoriaus įjungimo jungiklį (**1, B**).

## Naudojimas

### 1 žingsnis. Saugi vieta

Prieš įjungiant nešiojamąjį generatorių būtina atkreipti dėmesį į du vienodai svarbius saugos aspektus dėl apsinuodijimo anglies monoksidu ir gaisro.

**Nešiojamojo generatoriaus naudojimo vieta siekiant sumažinti apsinuodijimo anglies monoksidu pavojų**



**ĮSPĖJIMAS!** Variklio išmetamosiose dujose yra anglies monoksido – nuodingų dujų, kurios per kelias minutes gali sukelti mirtį. Jų pamatyti, užuosti ar pajusti jų skonio neįmanoma. Net jeigu neužuodžiate išmetamųjų dujų kvapo, vis tiek galite būti paveikti anglies monoksido dujų.

- Naudokite nešiojamąjį generatorių tik lauke, mažiausiai 6,1 m nuo gyvenamųjų patalpų, išmetimo angą nukreipdami nuo žmonių, siekiant sumažinti apsinuodijimo anglies monoksidu pavojų.
- Vadovaudamiesi gamintojo nurodymais įrenkite akumuliatorinius anglies monoksido detektorius arba elektrinius anglies monoksido detektorius su atsarginiu akumuliatoriumi. Dūmų detektoriai negali aptikti anglies monoksido dujų.
- Nenaudokite nešiojamojo generatoriaus namuose, garažuose, rūsiuose, tuneliuose, angaruose ar kitose dalinai uždaroose patalpose, net ir tuo atveju, jei jos vėdinamos ventiliatoriais ar atidarius duris ir langus. Tokiose vietose gali susikaupti anglies monoksidas, kuris jose gali išbūti daug valandų po to, kai gaminyje jau buvo išjungtas.
- Visada nukreipkite variklio išmetamųjų dujų vamzdį nuo žmonių buvimo vietų.

Jeigu naudodami šį gaminį pajustumėte pykinimą, galvos svaigimą, silpnumą, ar suveiktų jūsų namų anglies monoksido signalizacija, nedelsdami jį išjunkite ir pakvėpuokite grynu oru. Kreipkitės medicininės pagalbos. Galite apsinuodyti anglies monoksidu.

### Apsaugos nuo apsinuodijimo anglies monoksido (CO) dujomis priemonės

- Naudokite lauke, mažiausiai 6,1 m atstumu nuo patalpų.
- Išmetamųjų dujų angą nukreipkite nuo namų ir gyvenamųjų zonų.
- Patalpose įrenkite CO signalizaciją.



## Darbo vieta, leidžianti sumažinti gaisro pavojų



**ĮSPĖJIMAS!** Karštos išmetamosios dujos gali uždegti degias medžiagas, konstrukcijas, taip pat gali pažeisti degalų baką ir sukelti gaisrą, galintį sunkiai, net mirtinai, sužeisti.

- Nešiojamąjį generatorių būtina naudoti bent 1,5 m atstumu nuo visų konstrukcijų, iškyšų, medžių, krūmų ar aukštesnių nei 30,5 cm augalų.
- Nedėkite nešiojamojo generatoriaus po konstrukcija ar kito tipo struktūra, galinčia riboti oro srautą. Laikantis gamintojo nurodymų / rekomendacijų, patalpoje būtina sumontuoti ir prižiūrėti dūmų detektorius (-ius).
- Anglies monoksido detektoriai dūmų nenustato.
- Nešiojamąjį generatorių statykite tik parodytu būdu.

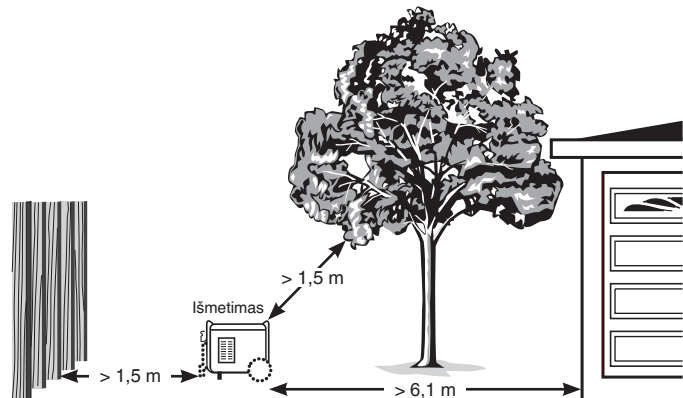

## 2 žingsnis. Alyva ir degalai

### Rekomendacijos alyvai Pav. 4

Kad mašina veiktų optimaliai, rekomenduojama naudoti Briggs & Stratton sertifikuotas alyvas. Galima naudoti aukštos kokybės alyvą, klasifikuotą kaip SF arba aukštesnės klasės. Nenaudokite specialių priedų. Variklio alyvos klampumas priklauso nuo aplinkos temperatūros. Norėdami parinkti tinkamiausio klampumo alyvą, vadovaukitės numatomomis oro sąlygomis ir pateikta lentele.

\* Naudojant SAE 30 standarto alyvą žemesnėje nei 4 °C (40 °F) oro temperatūroje bus sunku paleisti variklį.

\*\* Naudojant 10W-30 standarto alyvą aukštesnėje nei 27 °C (80 °F) oro temperatūroje gali padidėti alyvos sąnaudos. Dažniau tikrinkite alyvos lygį.

### Variklio alyvos patikra / pildymas Pav. 5 6 7

Alyvos lygį reikia tikrinti kaskart prieš naudojimą arba bent kas 8 naudojimo valandas. Išlaikykite reikiamą alyvos lygį.

1. Pasirūpinkite, kad generatorius būtų ant lygaus paviršiaus.
2. Pasukite reguliatorių ir virš alyvos papildymo vietos atidarykite dangtį (5).
3. Išvalykite vietą aplink alyvos pripildymo angą ir ištraukite lygio matuoklį.
4. Patikrinkite, ar alyvos lygis siekia matuoklio maksimalaus lygio žymą (6, A).
5. Jeigu reikia, naudodami alyvai skirtą piltuvą, lėtai įpilkite alyvos į alyvos įpylimo angą (7) iki maksimalaus matuoklio lygio žymos (6, A).

**PRANEŠIMAS** Neskubėkite, leiskite alyvai sutekėti. Kiekvieną kartą patikrinę alyvos lygį, švariai nuvalykite matuoklį. NEPERPILKITE.

6. Vėl įkiškite ir tvirtai užsukite lygio matuoklį.
7. Alyvos pripylimo sritį uždenkite dangčiu.

**PRANEŠIMAS** Nebandykite sukti arba paleisti variklio, kol jis tinkamai nepripildytas rekomenduojamos alyvos. Pavojus sugadinti variklį.

### Įpilkite degalų **Paveikslėlis 1 8**

Degalai turi atitikti šiuos reikalavimus:

- švarus, bent 91 RON (87 oktano / 87 AKI) bešvinis benzinas.
- Benzinas, kurio sudėtyje yra iki 10 % etanolio (gasoholio).

**PRANEŠIMAS** Nemaišykite degalų su alyva ir neperdarinėkite variklio, kad jis veiktų su kito tipo degalais. Nenaudokite nepatvirtinto tipo degalų, tokių kaip E15 ir E85. Naudodami netinkamus degalus galite sugadinti generatorių – tokiu atveju garantija negalios. Žr. *Naudojimas aukštyje*, jei įranga naudojama 1 524 m ir didesniame aukštyje.



**ĮSPĖJIMAS!** Degalai ir jų garai yra itin degūs bei sprogūs ir kelia nusideginimo, gaisro ar

sprogimo, taip pat sunkių, net mirtinų, sužeidimų pavojų.

- Įrenginio eksploatavimo metu nemėginkite įpilti degalų ar perkelti jį į kitą vietą.
- Prieš atsukdami degalų pildymo angos dangtelį, išjunkite variklį ir palaukite bent 2 minutes, kol jis atvės.
- Degalus į baką pilkite lauke. Neišliekite degalų.
- Saugokite degalus nuo kibirkščių, atviros ugnies, nuolat įjungtų dujų degiklių, šilumos ir kitų uždegimo šaltinių.
- Dažnai tikrinkite degalų linijas, degalų bako dangtelį ir montavimo dalis, ar jos nenusidėvėjusios arba neįskilusios. Jei reikia, jas pakeiskite.
- Nerūkykite šalia bako.
- Jei generatorius dega, negesinkite jo vandeniu.
- Galima naudoti tik gesintuvą, kuris skirtas degiems skysčiams ir elektrinėms sistemoms gesinti, pvz., miltelinį gesintuvą. Prieš naudodami peržiūrėkite gesintuvo gamintojo instrukcijas.
- Šio generatoriaus negalima naudoti aplinkoje, kurioje yra sprogiųjų medžiagų.

1. Lėtai nuimkite degalų pildymo angos dangtelį (1, J), kad bake sumažintumėte slėgį.
2. Lėtai pripilkite bešvinių degalų iki maksimalaus degalų bako lygio indikatorius (8, A). Būkite atsargūs, kad neperpiltumėte virš indikatorius. Turi likti pakankamai vietos degalams plėstis.
3. Uždėkite dangtelį ir, prieš paleisdami variklį, palaukite, kol išgaruos išsilieję degalai.

### Didelis aukštis virš jūros lygio

Dirbant didesniame nei 1 524 metrų aukštyje virš jūros lygio galima naudoti 89 RON (85 oktano / 85 AKI) degalus. Tam, kad išmetamųjų dujų kiekis neviršytų nustatyto leistino lygio, nustatykite įrenginį darbui dideliame aukštyje. Neatlikus tokio reguliavimo sumažės variklio našumas, padidės degalų sąnaudos ir išmetamųjų dujų kiekis.

Dėl informacijos apie įrenginio paruošimą darbui kalnuose kreipkitės į įgaliotąjį „Briggs & Stratton“ atstovą. Nerekomenduojama naudoti variklio su dideliu aukščiu skirtu rinkiniu esant mažesniame nei 762 metrų aukščiu virš jūros lygio.

## Transportavimas

Prieš transportuodami įrenginį transporto, uždarykite degalų sklendę (🔒). Neverskite variklio arba įrangos ant šono, nes gali išsilieti kuras.

## Žemo alyvos lygio indikatorius

Žemo alyvos lygio indikatorius sistema yra suprojektuota padėti išvengti variklio pažeidimo, kurį gali sukelti nepakankamas alyvos kiekis. Jei variklio alyvos lygis sumažėja žemiau užprogramuoto lygio, užsidega raudona LED žemo alyvos lygio indikatorius lemputė ir alyvos lygio jungiklis užgesina variklį. Jei paspaudus įjungimo jungiklį variklis išsijungia arba užsidega raudonas alyvos lygio LED indikatorius, patikrinkite alyvos lygį variklyje.

## 3 žingsnis. Generatoriaus paleidimas

### Paveikslėlis 1 3 9

Atjunkite nuo generatoriaus visas elektros jungtis. Vadovaukitės šiomis užvedimo instrukcijomis:

1. Pasirūpinkite, kad įrenginys būtų lauke ant lygaus paviršiaus.

**PRANEŠIMAS** Įrenginį pastačius ne ant lygaus paviršiaus, jis gali išsijungti.

2. Pasukite degalų sklendės (1, X) rankeną laikrodžio rodyklės kryptimi, kad atidarytumėte (🔒).

### Nuotolinis paleidimas

3. Norėdami paleisti generatorių, nuotolinio valdymo pultelyje paspauskite įjungimo ir išjungimo mygtuką (3, A).
4. Per 5 sekundes paspauskite paleidimo mygtuką (3, B). Gavus signalą, generatoriaus įjungimo ir išjungimo mygtuko mėlynos spalvos indikatorius pradės mirksėti ir generatorius įsijungs.

### Rankinis arba elektrinis paleidimas

3. Paspauskite įjungimo jungiklį ① (1, B), kad įjungtumėte ekraną. Įjungimo ir išjungimo mygtuko ② (1, Z) žalios spalvos indikatorius mirksės vieną minutę.

**PRANEŠIMAS** Jei įjungimo ir išjungimo mygtuko žalios spalvos indikatorius nemirksi, gali būti neprijungtas akumulatorius arba tiekiamos energijos nepakanka paleisti generatorių.

**PRANEŠIMAS** Šiame įrenginyje integruota el. droselio sistema. Jei naudojama el. droselio sistema, jei prijungtas pakankamai įkrautas akumulatorius, įrenginiui paleisti nebereikia naudoti rankinio užpildymo ir paleidimo metodų.

- 4 A. **Elektrinis paleidimas**; paspauskite ir vieną sekundę, kol mirksi žalios spalvos indikatorius, palaikykite nuspaustą įjungimo ir išjungimo mygtuką ② (1, Z), kad paleistumėte generatorių. Paleidus generatorių įsijungs įjungimo ir išjungimo mygtuko mėlynos spalvos indikatorius, nurodantis, kad generatorius paruoštas darbui.

**PRANEŠIMAS** Nepavykus paleisti generatoriaus įsijungs ir 5 sekundes švies įjungimo ir išjungimo mygtuko raudonos spalvos indikatorius, o tada įsijungs ir iki vienos minutės mirksės žalios spalvos indikatorius. Pakartokite 4 A veiksmą.

- 4 B. **Rankinis paleidimas**; paimkite už užvedimo rankenėlės (1, F) ir lėtai traukite, kol pajusite pasipriešinimą. Tada stipriai patraukite, kad variklis užsivestų; el. droselis suveiks, net jei akumulatorius yra beveik išsikroves.

**PRANEŠIMAS** Jei generatoriaus paleisti nepavyktų, gali būti, kad akumulatorius yra per daug išsikroves; tokiu atveju variklį galite paleisti rankiniu būdu. Nuimkite apsauginį dangtį ir pasukite droselio svirtį (9, A) į vidurinę padėtį. Paleidus generatorių el. droselis automatiškai išsijungs. Uždėkite apsauginį dangtį.

**PRANEŠIMAS** Jei variklis pasileidžia, tačiau gęsta, žr. skyrių *Žemo alyvos lygio indikatorius*.

### Nuotolinio paleidimo blokavimas

Nuotolinio paleidimo funkciją galima blokuoti, tuomet generatoriaus nuotoliniu būdu paleisti negalima. Norėdami užblokuoti nuotolinį paleidimą, paspauskite įjungimo jungiklį ① (1, B), kad įjungtumėte ekraną, paspauskite ir 10 sekundžių palaikykite nuspaustą generatoriaus įjungimo ir išjungimo mygtuką (1, Z). Raudonos spalvos įjungimo ir išjungimo indikatorius sumirksės tris kartus, o tai reiškia, kad nuotolinio paleidimo funkcija išjungta. Norėdami vėl įjungti šią funkciją, pakartokite tą patį veiksmą.

Paspaudus bet kurį nuotolinio valdymo pultelio mygtuką, 3 kartus sumirksės įjungimo ir išjungimo mygtuko indikatorius – raudonas, jei nuotolinis valdymas išjungtas, ir mėlynas, jei valdymas įjungtas.

### QPT™ („QUIET POWER TECHNOLOGY“™) Pav. 1

Ši funkcija pagerina degalų ekonomiją. ĮJUNGUS QPT jungiklį (E), variklio greitis, prijungus elektros apkrovas, didės, o atjungus – mažės.

Kai jungiklis išjungtas, variklis veiks didesniu greičiu.

## Siekiant atkurti namų elektros tiekimą perjungimo jungikliu

Sujungimui su namų elektros sistema būtina naudoti kvalifikuoto elektriko įrengtą perjungimo jungiklį. Jungtis turi izoliuoti generatoriaus galią nuo buitinės maitinimo sistemos ir atitikti visas elektros instaliacijos taisykles ir reikalavimus.

## Elektros tiekimui atkurti naudojantis ilginančiais laidais

Generatorių galima apkrauti tik iki numatytos galios ir esant numatytoms darbinėms sąlygoms, kaip nurodyta įrenginio vardinėje lentelėje. Generatorių naudodami nenumatytais sąlygomis, sumažinkite apkrovą.

Kartu su generatoriaus 230 voltų AC lizdais naudokite tik aukštos kokybės, gerai izoliuotus ilginamuosius laidus, atitinkančius IEC 60245-4. Kaskart naudodami patikrinkite ilginamuosius laidus. Patikrinkite, ar visi ilginamieji laidai yra tinkamos klasės ir nepažeisti. Kai ilginamuosius laidus naudojate esant žemesnei nei 40 °C temperatūrai, bendrasis laidų ilgis 1,5 mm<sup>2</sup> skerspjūvio plotui neturi būti didesnis nei 50 m, o 2,5 mm<sup>2</sup> – 80 m.



**ISPĖJIMAS!** Sugadinti ar pernelyg apkrauti ilginamieji laidai gali perkaisti, susidaryti elektrinis lankas ir sudegti, todėl galima rimtai ar mirtinai susižaloti.

- Elektros įranga, įskaitant kabelius ir kištukines jungtis, turi neturėti defektų.
  1. Sumontuokite anglies monoksido signalizaciją.
  2. Generatorių jungdami ilginamuoju laidu pasirūpinkite, kad generatorius būtų atviroje erdvėje, mažiausiai 6,1 m nuo gyvenamųjų patalpų, su išmetamąja anga nukreipta nuo žmonių.
  3. Ilginamuosius laidus vesti tiesiogiai į patalpas ir jungti su vidaus prietaisais NEREKOMENDUOJAMA.



**ĮSPĖJIMAS!** Variklio išmetamosiose dujose yra anglies monoksido – nuodingų dujų, kurios per kelias minutes gali sukelti mirtį. Jų pamatyti, užuosti ar pajusti jų skonio neįmanoma. Net jeigu neužuodžiate išmetamųjų dujų kvapo, vis tiek galite būti paveikti anglies monoksido dujų.

- Tiesiogiai į patalpas prvesti ilginamieji laidai kelia apsinuodijimo anglies monoksido dujomis, patenkančiomis į patalpas per atviras angas, pavojų.
- Jei ilginamasis laidas prvestas tiesiogiai į namus naudojamas vidaus įrangai, operatorius turi suvokti padidintą apsinuodijimo CO dujomis pavojų ir imtis atitinkamų atsargumo priemonių.
- 4. Jei generatorių naudosite namų energijai atkurti, sumontuokite rankinį perjungimo jungiklį kiek įmanoma greičiau.

### 230 voltų AC, 16 amperų lizdai Pav. 1

Apkrovoms iki 3680 W (3,68 kW) ir 16 A srovėms naudokite 230 V AC, vienos fazės, 50 Hz elektros lizdus (Q).



**ĮSPĖJIMAS!** Prisilietus prie maitinimo šaltinio kyla pavojus gauti elektros smūgį arba nudegti ir sunkiai, net mirtinai, susižeisti.

- Nelieskite neizoliuotų laidų arba lizdų.
- Nenaudokite generatoriaus su nusidėvėjusiais, apgadintais, atvirais ar kitaip pažeistais elektros laidais.
- Nenaudokite generatoriaus lyjant ar drėgnu oru.
- Nenaudokite ir nelieskite generatoriaus arba laidų stovėdami vandenyje be batų arba kai rankos ar kojos yra šlapios.
- Neleiskite nekvalifikuotiems asmenims ir vaikams naudotis arba remontuoti generatorių.
- Pasirūpinkite, kad vaikai stovėtų saugiu atstumu nuo generatoriaus.

### 12 V DC lizdas Pav. 1

Didžiausia galima srovė 12 V DC lizde (N) – 60 W (5 A). DC srovės pertraukiklis apsaugo šį lizdą nuo perkrovų. Perkrovos atveju suveiks srovės pertraukiklis (įspausstas mygtukas iššoks). Palaukite kelias minutes ir įspauskite mygtuką, kad iš naujo įjungtumėte srovės pertraukiklį.

### 5 V DC USB lizdai Pav. 1

Didžiausia galima kombinuota srovė, tekanti USB lizdu (T), yra 2,1 A, kai įtampa 5 V. Naudodamiesi USB laidu (komplekte nėra) ir šiuo lizdu galite įkrauti daugelį prietaisų su USB lizdais.

**PRANEŠIMAS** Norit pasiekti didžiausią galią įkraunant „Apple“ prietaisus, naudokite apatinį USB lizdą.

**PRANEŠIMAS** Skirta tik ITE (informacinių technologijų įrangai) įkrauti.

### Naudojama galia

Naudojamos galios monitorių sudaro LED indikatoriai, kurie nurodo bendrą generatoriaus apkrovą procentais. Pirmasis žalios spalvos LED indikatorius nurodo, kad generatorius veikia įprastai arba generuoja daugiau nei 5 % apkrovą. Ketvirtasis žalios spalvos LED indikatorius įsijungia pasiekus 50 % apkrovą. Paskutinis geltonos spalvos LED indikatorius įsijungia pasiekus 100 % apkrovą.

### Išvesties indikatorius OK!

Kai generatorius veikia įprastai, užsidega žalios spalvos LED indikatorius. Tai reiškia, kad generatorius elektros energiją tiekia. Atsiradus generatoriaus perkrovai pradės mirksėti raudonos spalvos indikatorius.



### Perkrovos signalizacija Pav. 1

Atsiradus generatoriaus perkrovai užsidega įspėjantysis raudonos spalvos LED indikatorius, o energijos tiekimas nutraukiamas. Taip pat išsijungia žalios spalvos indikatorius. Jei generatorius perkraunamas, turite išjungti ir atjungti visus įrenginius, generatoriaus valdymo skydelyje paspausti pagrindinį paleidimo iš naujo mygtuką (Y), o tada po vieną prijungti įrenginius ir paleisti juos iš naujo.

### Anglies monoksido (CO) tikrinimo sistema Pav. 1

Šalia generatoriaus susikaupus kenksmingam kiekiui anglies monoksido arba sugedus CO sistemai variklis automatiškai išsijungiamas. Po išjungimo indikatorius lemputė (S) blykčios mažiausiai penkias minutes, kaip nurodyta toliau esančioje lentelėje.

CO sistema NEKEIČIA anglies monoksido signalizacijos sistemos. Savo patalpose įrenkite anglies monoksido detektorius ir signalizaciją. Nenaudokite generatoriaus uždarose patalpose.

Spalva / eiga	Aprašymas
Raudonas • • 	Šalia generatoriaus susikaupė didelis anglies monoksido kiekis. Pervežkite generatorių į lauką, 6,1 m nuo gyvenamųjų patalpų taip, kad išmetamasis vamzdis nebūtų nukreiptas į patalpas. Naudojant generatorių netinkamoje vietoje variklis gali automatiškai išsijungti. Prieš grąžindami generatorių į patalpą, gerai ją išvėdinkite (atidarykite langus ir duris).  Jeigu naudodami šį gaminį pajustumėte pykinimą, galvos svaigimą, silpnumą, ar suveiktų jūsų namų anglies monoksido signalizacija, nedelsdami jį išjunkite ir pakvėpuokite grynu oru. Kreipkitės medicininės pagalbos. Galite apsinuodyti anglies monoksidu.
Mėlynas • • • 	CO sistemos gedimas*. Kreipkitės į įgaliotąjį „Briggs & Stratton“ serviso atstovą.

\*Įjungus generatorių mėlynos spalvos indikatorius mirksės penkias sekundes, taip nurodymas, kad CO sistema veikia tinkamai.

## 5 žingsnis. Generatoriaus išjungimas Pav.

1 3

1. Išjunkite ir atjunkite visas elektros jungtis nuo generatoriaus skydelio lizdų. Niekada nemėginkite išjungti variklio su prijungtais ir įjungtais elektros prietaisais.
2. Leiskite varikliui padirbti be apkrovos kelias minutes, kad išsilygintų vidinė temperatūra variklyje ir generatoriuje.
3. Paspauskite nuotolinio valdymo pultelio mygtuką (3) arba generatoriaus įjungimo ir išjungimo mygtuką (1, Z).

## Priežiūra

### Techninės priežiūros tvarkaraštis

Techninės priežiūros darbus vykdykite praėjus numatytam kalendoriniam laikotarpiui arba pasiekus numatytą darbinių valandų kiekį, jei tai įvyktų anksčiau. Jei variklis eksploatuojamas sudėtingomis sąlygomis, priežiūros darbus vykdykite dažniau.

<b>Po pirmųjų 5 darbo valandų</b>
• Pakeiskite variklio alyvą
<b>Kas 8 darbo valandas arba kasdien</b>
• Nuvalykite nešvarumus
• Patikrinkite variklio alyvos lygį
<b>Kas 25 valandas arba kasmet</b>
• Išvalykite variklio oro filtrą <sup>1,2</sup>
<b>Kas 50 valandų arba kasmet</b>
• Apžiūrėkite duslintuvą ir kibirkščių gaudyklį <sup>1</sup>
<b>Kas 100 valandų arba kasmet</b>
• Pakeiskite variklio alyvą <sup>1</sup>
<b>Kasmet</b>
• Pakeiskite variklio oro filtrą <sup>1,2</sup>
• Pakeiskite uždegimo žvakę

1. Jei yra daug nešvarumų ir dulkių, techninės priežiūros darbus atlikite dažniau.

2. Kreipkitės į įgaliotąjį techninės priežiūros atstovą.

### Bendrieji patarimai

Reguliariai vykdant priežiūros darbus didėja generatoriaus našumas ir pailgėja eksploatavimo trukmė. Naudokitės „Briggs & Stratton“ įgaliotojo techninės priežiūros atstovo paslaugomis. Montuoti ir didelius remonto darbus turi atlikti tik specialiai parengti darbuotojai.

Šio generatoriaus garantija netaikoma dalims, kurios buvo sugadintos dėl netinkamo naudojimo arba operatoriaus aplaidumo. Tam, kad garantija galiotų, operatorius privalo vykdyti visus šiame vadove nurodytus generatoriaus priežiūros darbus.



**ĮSPĖJIMAS!** Siekdami užtikrinti įrenginio saugą, naudokite tik gamintojo tiekiamas arba jo patvirtintas originalias atsargines dalis. Jeigu kyla klausimų dėl aukštaslėgio plautuvo komponentų keitimo, aplankykite mūsų svetainę **BRIGGSandSTRATTON.COM**.



**ATSARGIAI** Dėl pernelyg didelio ar mažo darbinio greičio galima nesunkiai susižaloti. Greičiui pakeisti nebandykite reguliuoti spyruoklės, jungčių arba kitų dalių. Nebandykite generatoriaus modifikuoti.

### ES V etapas: CO2 reikšmės

„Briggs & Stratton“ patvirtinto tipo variklių išmetamųjų CO2 dujų kiekius galite rasti BriggsandStratton.com puslapyje, paieškos laukelyje įvedę „CO2“.

### Akumulatoriaus priežiūra Pav. 2

Generatoriuje įrengta automatinio akumulatoriaus įkrovimo grandinė, kuria akumulatorius įkraunamas varikliui veikiant. Jei generatorius naudojamas retai, akumuliatorių reikia sujungti su papildomu mažos srovės įkrovikliu arba akumulatoriaus priežiūros įrenginiu (netiekiamas).

1. Nuimkite akumulatoriaus priekyje esantį skydą.
2. Atjunkite dviejų kontaktų jungtį, kuria akumulatorius prijungtas prie generatoriaus.

**PRANEŠIMAS** Neviršykite 1,5 A įkrovimo srovės.

3. Laikykitės nurodymų, pateiktų mažos srovės įkroviklio arba akumulatoriaus priežiūros įrangos instrukcijoje.

### Variklio priežiūra

#### Variklio alyvos keitimas Pav. 5 6 7



**ATSARGIAI** Venkite ilgalaikio arba dažno odos kontakto su panaudota variklio alyva. Nustatyta, kad kai kuriems laboratoriniams gyvūnams panaudota variklio alyva sukelia odos vėžį. Apipiltas vietas kruopščiai nuplaukite vandeniu su muilu.



**LAIKYKITE VAIKAMS NEPASIEKIAMOJE VIETOJE. NETERŠKITE APLINKOS. TAUSOKITE IŠTEKLIUS. PANAUDOTĄ ALYVĄ GRAŽINKITE Į SURINKIMO CENTRUS.**

Alyvą keiskite, kai variklis įsilęs, atlikdami šiuos veiksmus:

1. Nuimkite alyvos pripildymo vietos dangtį.
2. Išsukite alyvos drenažo kaištį (5, B), pakiškite tinkamą indą ir palaukite, kol neištekės visa alyva.
3. Gerai įsukite alyvos išleidimo kaištį. Ištraukite alyvos matuoklį (5, A).
4. Naudodami alyvos piltuvėlį lėtai pilkite rekomenduojamo tipo alyvą (apie 20 oz. (0,6 litro)) į alyvos pripildymo angą (7). Neskubėkite, leiskite alyvai sutekėti. Įpilkite alyvos iki maksimalaus lygio matuoklio žymos (6, A).
5. Kiekvieną kartą patikrinę alyvos lygį, švariai nuvalykite matuoklį. Neperpildykite.
6. Atgal įkiškite alyvos lygio matuoklį. Tvirtai prisukite dangtelį.
7. Nuvalykite išsiliejusią alyvą.
8. Alyvos pripylimo sritį uždenkite dangčiu.

## Uždegimo žvakė Pav. 1 10 11

Jei pakeisite uždegimo žvakę, variklis lengviau pasileis ir geriau veiks.

1. Atlaisvinkite du priežiūros dangčio (1, K) varžtus ir nuimkite priežiūros dangtį.
2. Nuvalykite paviršius aplink uždegimo žvakę ir išimkite jos laikiklį (10).
3. Išimkite ir patikrinkite uždegimo žvakę.
4. Pastebėję žvakės elektrode duobeles, nudegimų žymes ar įskilusį porcelianą, žvakę pakeiskite. Naudokite rekomenduojamą pakaitinę uždegimo žvakę. Žr. *Standartinės atsarginės dalys*.
5. Naudodami specialų vielinį matuoklį patikrinkite tarpelį iki elektrodo (11), prireikus pasirūpinkite, kad tarpelis iki elektrodo atitiktų rekomenduojamą (žr. *Specifikacijas*).
6. Įsukite ir tinkamai priveržkite uždegimo žvakę. Atgal sumontuokite uždegimo žvakės laikiklį.
7. Atgal uždėkite priežiūros dangtį ir ranka priveržkite varžtus.

### Kibirkšties gaudiklio patikrinimas

Patikrinkite, ar kibirkščių gaudiklis nepažeistas ir neužsikimšęs anglimi. Pastebėję pažeidimą arba užsiteršimą, kreipkitės į „Briggs & Stratton“ įgaliotąjį priežiūros atstovą.



**ĮSPĖJIMAS!** Prisilietę prie duslintuvo galite stipriai nusideginti.

- Laikykites ant generatoriaus pritvirtintų įspėjimų.
- Nelieskite įkaitusių dalių.

## Laikymas

Jei įrenginį laikysite nenaudojamą ilgiau nei 30 dienų, tinkamai jį paruoškite vadovaudamiesi toliau pateiktais nurodymais.

### Nurodymai dėl ilgalaikio sandėliavimo

1. Išvalykite generatorių, kaip nurodyta skyriuje *Valymas*.
2. Kol variklis šiltas, išleiskite alyvą iš karterio. Tada vėl pripilkite rekomenduojamos klasės alyvos. Žr. *Variklio alyvos keitimas*.
3. Pasirūpinkite bake esančiais degalais arba juos išpilkite. Ilgiau nei 30 dienų laikomi degalai gali pasenti.

Dėl senų degalų sistemoje arba pagrindinėse karbiuratoriaus dalyse susidaro rūgštis ir klijuojų nuosėdų. Jei norite, kad degalai nepasentų, naudokite degalų stabilizavimo priemonę.

Jeigu stabilizatorius į degalus įpiltas laikantis nurodymų, degalų iš variklio išleisti nereikia. Prieš palikdami variklį saugoti, paleiskite jį maždaug 2 minutėms, kad stabilizatorius pasiskirstytų degalų sistemoje.

Jeigu degalai variklyje nebuvo sumaišyti su degalų stabilizatoriumi, išpilkite juos į atitinkamą indą. Paleiskite variklį ir palaukite, kol baigsis visi degalai. Rekomenduojame į degalų baką įpilti degalų stabilizatoriaus, kad degalai ilgiau nepasentų.



**ĮSPĖJIMAS!** Degalai ir jų garai yra itin degūs bei sprogūs ir kelia nusideginimo, gaisro ar sprogimo, taip pat sunkių, net mirtinų, sužeidimų pavojų.

- Degalus arba įrenginį su degalais bake laikykite atokiai nuo ugniakurų, viryklių, vandens šildytuvų, drabužių džiovyklų ir kitų prietaisų, turinčių degiklį ar kitą uždegimo šaltinį, nes jie gali uždegti degalų garus.
- Prieš atsukdami degalų pildymo angos dangtelį išjunkite variklį ir bent 2 minutes palaukite, kol jis atvės. Lėtai atsukite dangtelį, kad bake sumažėtų slėgis. Degalus iš bako išpilkite būdami lauke. Saugokite degalus nuo kibirkščių, atviros ugnies, nuolat įjungtų dujų degiklių, šilumos ir kitų uždegimo šaltinių.
- Dažnai tikrinkite degalų linijas, degalų bako dangtelį ir montavimo dalis, ar jos nenusidėvėjusios arba neįskilusios. Jei reikia, pakeiskite.

4. Įkraukite akumuliatorių, kaip nurodyta skyriuje *Akumulatoriaus priežiūra*.
5. Generatorių laikykite švarioje, sausoje vietoje, uždengę tinkamu apsauginiu uždangalu, nekaupiančiu drėgmės.



**ĮSPĖJIMAS!** Laikymo uždangalas gali būti gaisro ir sunkaus, net mirtino, sužeidimo priežastis.

- Neuždėkite sandėliuoti skirtą uždangalą ant karšto arba veikiančio generatoriaus. Prieš uždėdami sandėliuoti skirtą uždangalą, palaukite, kol įrenginys pakankamai atvės.

# Trikčių šalinimas

Triktis	Priežastis	Taisymo veiksmai
Variklis veikia, bet generatorius netiekia kintamosios elektros srovės.	<ol style="list-style-type: none"> <li>Atidarytas vienas iš srovės pertraukiklių.</li> <li>Silpna jungtis arba apgadintas laidas.</li> <li>Prijungtas prietaisas yra sugadintas.</li> <li>Šviečia raudonas LED indikatorius. Generatorius perkrautas arba perkaitęs.</li> </ol>	<ol style="list-style-type: none"> <li>Grąžinkite srovės pertraukiklį į pirminę padėtį.</li> <li>Patikrinkite ir suremontuokite.</li> <li>Prijunkite kitą geros būklės prietaisą.</li> <li>Žr. skyrių <i>Generatoriaus galia</i>. Prietaisų skydelyje paspauskite <b>PAGRINDINĮ PALEIDIMO</b> mygtuką .</li> </ol>
Variklis veikia, bet gęsta, kai prijungiamos apkrovos.	<ol style="list-style-type: none"> <li>Generatorius yra perkrautas.</li> </ol>	<ol style="list-style-type: none"> <li>Žr. skyrių <i>Generatoriaus galia</i>.</li> </ol>
Variklis nepasileidžia; pasileidžia ir veikia netolygiai arba veikimo metu išsijungia.	<ol style="list-style-type: none"> <li>Degalų vožtuvas yra uždarytas (☹).</li> <li>Įsijungia žemo alyvos lygio indikatorius. Žemas alyvos lygis.</li> <li>Nešvarus oro filtras.</li> <li>Baigėsi degalai.</li> <li>Neprijungtas uždegimo žvakės laidas.</li> <li>Užpilta degalais.</li> </ol>	<ol style="list-style-type: none"> <li>Degalų vožtuvą atidarykite (☺).</li> <li>Iki tinkamo lygio užpildykite karterį arba generatorių padėkite ant lygaus paviršiaus.</li> <li>Išvalykite arba pakeiskite oro filtrą.</li> <li>Pripilkite degalų į baką.</li> <li>Prijunkite laidą prie uždegimo žvakės.</li> <li>5 minutes palaukite ir mėginkite užvesti variklį.</li> </ol>
Variklis išsijungia ir mirksi raudonos spalvos CO LED indikatoriai (•• ••).	<ol style="list-style-type: none"> <li>Generatorius pastatytas į netinkamą padėtį.</li> </ol>	<ol style="list-style-type: none"> <li>Pervežkite generatorių į atvirą vietą lauke. Prieš grąžindami generatorių į patalpą, gerai ją išvėdinkite (atidarykite langus ir duris). Žr. skyrių <i>Anglies monoksido (CO) tikrinimo sistema</i>.</li> </ol>

Visais kitais atvejais kreipkitės į įgaliojimą „Briggs & Stratton“ atstovą.

11

## Specifikacijos

Galia paleidimo metu* .....	4500
Nominali galia** .....	3700
Kintamoji srovė	
230 V .....	16,1 A
įtampa 12 V DC .....	5,0 A
įtampa 5 V DC .....	2,1 A
Dažnis .....	50 Hz
Fazė .....	Viena fazė
Variklio tūris .....	224 kub. cm (13,7 kub. col.)
Uždegimo žvakės tarpelis .....	0,7 -0,8 mm (0,028 -0,031 col.)
Degalų talpa .....	13,25 litro (3,5 JAV galono)
Alyvos talpa .....	0,6 litro (20 uncijų)

## Bendrosios techninės priežiūros dalys

Uždegimo žvakė .....	84001980
Variklio alyvos butelis .....	100028
Sintetinės alyvos butelis .....	100074

Visą dalių ir schemų sąrašą rasite apsilankę puslapyje [BRIGGSandSTRATTON.COM](http://BRIGGSandSTRATTON.COM).

\* Pagal „Briggs & Stratton“ standartą 628K nurodyta paleidimo galia vatais nurodo momentinę elektros srovę, kurią generatorius gali tiekti elektriniams varikliams. Ji neatitinka galios, kurios reikia nuolatinei elektros apkrovai. Tai didžiausia momentinė srovė, kuri gali būti tiekama paleidžiant variklį, padauginta iš generatoriaus varinės įtampos.

\*\* Generatoriaus informacija pagal EN ISO 8528-13:2016 standartą. Generatoriniai kintamosios srovės agregatai su stūmokliniu vidaus degimo varikliu. 13 dalis: Sauga.

Not for  
Reproduction



### Ribotoji garantija

Bendrovė „Briggs & Stratton“ garantuoja, kad toliau nurodytu garantiniu laikotarpiu nemokamai taisyks arba pakeis bet kokią šio gaminio dalį, kurioje yra medžiagu ir (arba) gamybos defektų. Pagal šią garantiją gabenimo išlaidas, patirtas vežant gaminį taisyti ar pakeisti, privalo padengti pirkėjas. Ši garantija galioja toliau nurodytą laikotarpį toliau nurodytomis sąlygomis. Norėdami pasinaudoti garantinio aptarnavimo paslaugomis, susisiekite su artimiausiu įgaliotuoju techninio aptarnavimo atstovu, kurio adresą rasite svetainėje [BriggsandStratton.com](http://BriggsandStratton.com) esančiame atstovų ieškiklio žemėlapyje. Pirkėjas privalo kreiptis į įgaliotąjį techninės priežiūros atstovą, tada jam pristatyti gaminį, kad šis jį apžiūrėtų ir patikrintų.

**Tai nėra jokia specialioji garantija. Numanomos garantijos, įskaitant perkamumo ir tinkamumo konkrečiam tikslui garantijas, galioja vienus metus nuo pirkimo datos arba tiek, kiek leidžiama pagal įstatymus.** Atsakomybės dėl atsitiktinių ar logiškai išplaukiančių nuostolių atsiskaidoma tokiu mastu, kiek leidžiama pagal įstatymus. Kai kuriose valstybėse apribojimai dėl numanomos garantijos draudžiami arba draudžiamas pašalinimas arba apribojimas dėl atsitiktinės arba logiškai išplaukiančios žalos, taigi pirmiau minėtas apribojimas arba pašalinimas jūsų atžvilgiu gali būti netaikytinas. Ši garantija suteikia jums ypatingų teisių, tačiau jūs galite turėti ir kitokių teisių, kurios įvairiose valstybėse gali būti skirtingos.

### GARANTINIS LAIKOTARPIS

Asmeninis naudojimas	Komeracinis naudojimas
36 mėnesiai ▲	12 mėnesiai

▲ Akumuliatoriui (jei yra) suteikiama 3 mėnesių garantija, naudojant įprastai, ne komerciniu tikslu.

\*\*Australijoje mūsų prekės parduodamos su garantijomis, kurių negalima pašalinti pagal Australijos vartotojų teisių įstatymą. Jūs turite teisę į gaminio pakeitimą arba pinigų grąžinimą didelio gedimo atveju arba atlyginimą už bet kokią pagrįstai iš anksto numatomą žalą arba nuostolius. Taip pat turite teisę reikalauti, kad prekės būtų suremontuotos arba pakeistos tuo atveju, jeigu jos yra nepriimtinos kokybės, o gedimas negali būti kvalifikuojamas dideliu gedimu. Jei norite pasinaudoti garantinio aptarnavimo paslaugomis, kreipkitės į artimiausią įgaliotąjį techninės priežiūros atstovą, kurio adresą rasite tinklalapyje [BRIGGSandSTRATTON.com](http://BRIGGSandSTRATTON.com) atstovų būstinių žemėlapyje, taip pat galite skambinti tel. 1300 274 447, rašyti el. paštu [salesenquires@briggsandstratton.com.au](mailto:salesenquires@briggsandstratton.com.au) arba rašyti ir siųsti įprastu paštu adresu Briggs & Stratton Australia Pty Ltd, 1 Moorebank Avenue, NSW, Australia, 2170.

Garantinis laikotarpis prasideda dieną, kai įrangą įsigyja pirmasis fizinis arba juridinis asmuo. „Asmeninis naudojimas“ reiškia naudojimą asmeniniame gyvenamajame ūkyje, kai gaminį naudoja mažmenininkas. „Komeracinis naudojimas“ reiškia naudojimą, įskaitant komercinius ar nuomos tikslus, siekiant gauti pajamų. Pagal šią garantiją gaminys nuo tos akimirkos, kai panaudojamas komerciniu tikslu, laikomas skirtu naudoti komerciniam tikslui.

Išsaugokite pirkimą patvirtinantį čekį. Jeigu garantinio laikotarpio metu prireikus garantinių paslaugų nepateiksite čekio, įrodančio pirmo pirkimo datą, garantinis laikotarpis bus skaičiuojamas nuo gaminio pagaminimo datos. Kad „Briggs & Stratton“ suteiktų garantines paslaugas, gaminio registracija nebūtina.

### APIE ŠIĄ GARANTIJĄ

Garantinį aptarnavimą atlieka tik įgaliotieji „Briggs & Stratton“ techninės priežiūros atstovai. Didžioji garantinių remonto darbų sutvarkoma kaip nustatyta, bet kartais garantinio aptarnavimo paslaugas suteikti atsisakoma. Ši garantija galioja tik esant medžiagų arba gamybos defektų. Ji negalioja žalai, kurią sukelia netinkamas naudojimas arba piktnaudžiavimas, netinkama techninė priežiūra arba remontas, įprastas fizinis ir moralinis nusidėvėjimas ar senų arba neapbruotų degalų naudojimas.

**Netinkamas naudojimas ir piktnaudžiavimas.** Tinkamas numatytasis šio gaminio naudojimas nurodytas operatoriaus vadove. Naudojant gaminį ne taip, kaip aprašyta operatoriaus vadove, arba naudojant sugadintą gaminį garantija nebegalioja. Garantija negalioja ir tuo atveju, jei pašalinamas ant gaminio esantis serijos numeris arba gaminys koku nors būdu pakeičiamas ar modifikuojamas, taip pat tada, jei esama piktnaudžiavimo gaminiu įrodymų, pavyzdžiui, pažeidimų nuo smūgių ar vandens (cheminės korozijos) padaryta žala.

**Netinkama techninė priežiūra arba remontas.** Šis gaminys privalo būti techniškai prižiūrimas pagal operatoriaus vadove pateiktas procedūras ir laiko planus, ir techniškai prižiūrimas arba taisomas naudojant originalias „Briggs & Stratton“ dalis. Ši garantija netaikoma esant žalai dėl neatliekamos techninės priežiūros arba neoriginalių dalių naudojimo.

**Įprastas nusidėvėjimas.** Kaip ir daugelis mechaninių prietaisų, šis įrenginys gali nusidėvėti net ir tinkamai techniškai jį prižiūrint. Ši garantija netaikoma remonto darbams, kai baigiasi gaminio eksploataavimo laikas arba dėl natūralaus kokios nors jo dalies nusidėvėjimo. Garantija netaikoma techninės priežiūros ir nusidėvėjimo elementams, pavyzdžiui, filtrams, diržams, pjovimo peiliams ir stabdžių kaladėlėms (variklio stabdžių kaladėlėms garantija taikoma), nusidėvėjimo charakteristikų atžvilgiu, išskyrus atvejus, kai žala padaroma dėl medžiagų ar gamybos defektų.

**Seni arba neapbruoti degalai.** Norint, kad šis gaminys tinkamai veiktų, jame reikia naudoti švarius degalus, kurie atitinka naudojimo instrukcijoje nurodytus kriterijus. Variklį arba įrangą pažeidus dėl pasenusių arba netinkamų degalų (pvz., E15 arba E85 etanolio mišinių) naudojimo, garantija netaikoma.

**Kitos išimties.** Ši garantija netaikoma esant žalai dėl nelaimingo atsitikimo, netinkamo naudojimo, modifikacijų, dalių pakeitimų, netinkamos priežiūros, užšalimo arba cheminio nusidėvėjimo. Priedams arba aksesuarams, kurie originalioje pakuotėje kartu su gaminiu netiekiami, ši garantija taip pat netaikoma. Garantija taip pat negalioja įrangai, naudojamai pradinio paleidimo vietoje pagalbinės energijos reikmėms, arba įrangai, naudojamai gyvybės palaikymo darbams. Ši garantija netaikoma naudotai, restauruotai, perduotai kitam savininkui įrangai ar demonstracinei įrangai arba varikliams. Ši garantija taip pat netaikoma esant gedimų, atsiradusių dėl stichinių nelaimių ir kitų nenumatytų aplinkybių, kurių gamintojas negali kontroliuoti.

## Saturs

Drošības un vadības funkciju simboli . . . . .	4
Iekārtas apraksts . . . . .	4
Funkcijas un vadības ierīces . . . . .	5
Montāža . . . . .	5
Ekspluatācija . . . . .	5
Apkope . . . . .	9
Uzglabāšana . . . . .	10
Kļūmju novēršana . . . . .	11
Specifikācijas . . . . .	11
Garantija . . . . .	13

## Drošības un vadības funkciju simboli

Drošības brīdinājuma zīme norāda uz iespējamu traumu risku. Briesmu veida apzīmēšanai var lietot drošības simbolu. **BRĪDINĀJUMS** norāda uz bīstamību, kura, ja tā realizēsies, var izraisīt nāvi vai smagas traumas. **UZMANĪBU** norāda uz bīstamību, kura, ja tā realizēsies, var izraisīt vieglas vai vidēji smagas traumas. **IEVĒRĪBAI** norāda informāciju, kas tiek uzskatīta par svarīgu, taču nesaisīta ar briesmām.



Droša darba  
brīdinājuma simbols



Lietotāja  
rokasgrāmata



Ģenerators  
apkope



Toksiskie  
izmeši



Elektriskās  
strāvas trieciens



Aizdeģšanās



Karsta  
virsmā



Tvana gāzes  
detektors



Izolēta  
neitrāle



Zemējuma  
terminālis



Degviela



Eļļa



Eļļas līmenis



Neiedarbināt  
dzinēju



Degvai  
iļšungti



Kēdes  
pārtraucējs



Ieslēgt/  
Izslēgt



Palaišana/  
Apstādināšana



Nosmakšana

## Eiropas biroja kontaktinformācija

Ar jautājumiem par emisijām Eiropā, lūdzu, sazinieties ar mūsu Eiropas biroju, kura adrese ir:

Max-Born-Straße 2, 68519 Viernheim, Vācija.

## Iekārtas apraksts



**Rūpīgi izlasiet šo rokasgrāmatu un iepazīstieties ar āra ģenerators uzbūvi. Jums jāzina tā pielietojumi, tā ierobežojumi, kā arī ar tā izmantošanu saistītie riski. Saglabāiet šīs oriģinālās instrukcijas turpmākām uzziņām.**

Invertora ģenerators ir dzinēja darbināts rotējoša lauka maiņstrāvas un līdzstrāvas (AC un DC) ģenerators. Ģenerators ir izstrādāts, lai piegādātu elektrisko strāvu saderīgu elektrisko apgaismes ierīču, piederumu, instrumentu un motoru darbināšanai. Ģenerators rotējošo lauku darbina viena cilindra dzinējs.

Lai pārvietotu ģenerators, nospiediet pogu un izvelciet rokturi. Nospiediet pogu, lai iebīdītu rokturi atpakaļ.

Pārnēsājamo ģenerators var izmantot, lai darbinātu āra ierīces, izmantojot pagarinātāju, vai atjaunot elektroapgādi mājā, izmantojot pārslēdzēju. Pārslēdzējs ir atsevišķa ierīce, ko uzstāda licencēts elektriķis. Tā ļauj pārnēsājamo ģenerators ar vadu pievienot ligzdai tieši jūsu mājas elektrības sistēmai. Ja ģenerators tiks izmantots mājas elektroapgādes atjaunošanai, uzstādiet manuālo pārslēdzēju cik ātri vien iespējams.

Ģenerators nav paredzēts tādu sistēmu apgādei, kuras ir likumīgi vajadzīgas nopietnu dzīvības drošības vai veselības apdraudējumu gadījumos vai kurās enerģijas trūkums kavē ugunsdzēsības glābšanas darbu.

Ir pieliktas visas pūles, lai rokasgrāmatā iekļautu pēc iespējas precīzāku un jaunāku informāciju. Tomēr ražotājs patur tiesības jebkurā brīdī un bez iepriekšēja brīdinājuma veikt izmaiņas, grozījumus vai citādi uzlabot gan ģenerators, gan tā rokasgrāmatas saturu.

**IEVĒRĪBAI** Ja vēlaties vairāk uzzināt par paredzēto pielietojumu, sazinieties ar pilnvarotu apkopes pārstāvi. Šī iekārta ir izveidota lietošanai TIKAI ar detaļām, kuru lietošanu atļāvis uzņēmums Briggs & Stratton®.

## Sistēmas zemējums

Šim ģenerators ir sistēmas zemējums, kas ģenerators rāmja komponentus savieno ar zemējuma termināliem uz AC izvades ligzdām. Ģenerators neitrāle ir izolēta (N), kas nozīmē, ka AC statora tinums ir izolēts no zemējuma stiprinājuma un AC ligzdas zemējuma tapām. Elektriskās ierīces, kā RCD, kam ir nepieciešams neitrāles zemējums, ar šo ģenerators var nedarboties pareizi. Ģenerators nav jāsazemē.

## Īpašas prasības

Iespējams eksistē noteikumi, vietēji kodeksi vai rīkojumi, kas regulē šāda ģenerators paredzēto lietojumu. Lūdzu, konsultējieties ar kvalificētu elektriķi, elektroinspektoru vai vietējo aģentūru ar atbilstošām pilnvarām.

Šis ģenerators nav paredzēts lietošanai būvlaukumos vai līdzīgām darbībām.

## Utilizēšana ES



Šis simbols norāda, ka bateriju un elektrisku vai elektronisku ierīču īpašnieks nedrīkst izmest šo izstrādājumu sadzīves atkritumos. Šis izstrādājums jānodod vides drošībai atbilstošās atkritumu savākšanas vietās. Lūdzu, sazinieties ar Briggs & Stratton vai vietējo izplatītāju, lai saņemtu papildu informāciju par utilizāciju.

# Funkcijas un vadības elementi

## . attēls 1

<b>A</b>	levelkamais rokturis	<b>N</b>	12 voltu DC kontaktligzda
<b>B</b>	Iedarbiniet slēdzi	<b>P</b>	Zemējuma stiprinājums
<b>C</b>	Zema eļļas līmeņa indikators	<b>Q</b>	230 voltu maiņstrāva (AC), 16 A ligzdas
<b>D</b>	Stundu skaitītājs 	<b>R</b>	Ķēdes pārtraucējs
<b>E</b>	QPT poga	<b>S</b>	Oglekļa monoksīda (CO) izslēgšanās indikators gaismas
<b>F</b>	Starteris	<b>T</b>	USB pieslēgvietas
<b>G</b>	Identifikācijas zīme	<b>U</b>	Eļļas noliešanas aizbāznis (zem pārsega)
<b>H</b>	Eļļas iepildīšanas zonas pārsegs	<b>V</b>	Eļļas iepildīšana/ Mērstienis (zem pārsega)
<b>J</b>	Degvielas iepildes vāciņš	<b>W</b>	Dzirksteļuztvērēja slapētājs/izplūde
<b>K</b>	Apkopas vāks	<b>X</b>	Degvielas vārsts
<b>L</b>	Gaisa vārsta svira (zem vāka)	<b>Y</b>	Galvenā atiestatīšana 
<b>M</b>	Akumulatora vāks	<b>Z</b>	Ieslēgšanas/ Izslēgšanas poga

## Montāža

### Pieslēgt akumulatoru .attēls 2

Lai ieslēgtu elektrisko vai attālo iedarbināšanu, ģeneratoram jāpievieno akumulators. Ar akumulatoru darbinā ar displeja paneli, gaismas diodes un e-gaisa vārsta sistēmu.

1. Noņemiet skrūvi un paneli no akumulatora priekšpusēs.
2. Pievienojiet akumulatora divtapiņu slēdzi pie ģeneratora.

### Attālinātās iedarbināšanas pults pievienošana ģeneratoram . attēls 1 3

Lai varētu attālināti iedarbināt ģeneratoru, attālinātās iedarbināšanas pults ir jāsavieno pārī ar ģeneratoru. Lai pievienotu attālinātās iedarbināšanas pulti ģeneratoram, izpildiet šos norādījumus:

1. 10 sekundes turiet nospiestu aktivizēšanas slēdzi (1, B), un ieslēgšanas/izslēgšanas pogas (1, Z) indikators sāks mirgot zilā krāsā.

2. 30 sekunžu laikā 2 sekundes turiet nospiestu jebkuru no attālinātās iedarbināšanas pults taustiņiem (3). Ieslēgšanas/izslēgšanas pogas (1, Z) indikators ātri mirgos 3 reizes, signalizējot, ka attālinātās iedarbināšanas pults ir veiksmīgi pievienota.

**IEVĒRĪBAI** Visas attālinātās iedarbināšanas pultis var atvienot, uz 10 sekundēm vienlaikus nospiežot ieslēgšanas/izslēgšanas pogu (1, Z) un aktivizējot slēdzi (1, B) uz ģeneratora.

## Ekspluatācija

### 1. darbība: Drošs novietojums

Pirms pārnēsājamā ģeneratora iedarbināšanas ir jāveic pasākumi, lai aizsargātos pret diviem vienlīdz svarīgiem drošības apdraudējumiem: saindēšanos ar tvana gāzi un aizdegšanos.

### Novietojums darba laikā, lai samazinātu risku saindēties ar tvana gāzi



**BRĪDINĀJUMS!** Dzinēja izplūdes gāzes satur tvana gāzi, tā ir indīga gāze, kas var nogalināt jūs dažās minūtēs. Šo gāzi nevar saost, redzēt vai sajūst ar garšu. Pat tad, ja nevarat saost izplūdes dūmus, pastāv iespējamība, ka uz jums iedarbojas tvana gāze.

- Darbiniet pārnēsājamo ģeneratoru tikai ārā, vismaz 6,1 m no dzīvojamām telpām ar izplūdi vērstu uz ārpusi, lai samazinātu risku saindēties ar uzkrājošos tvana gāzi.
- Uzstādiet tvana gāzes signalizatoru ar baterijām vai no tīkla ligzdas barojamu tvana gāzes signalizatorus ar rezerves bateriju saskaņā ar ražotāja norādījumiem. Dūmu detektori nevar konstatēt tvana gāzi.
- Nedarbiniet pārnēsājamo ģeneratoru dzīvojamās mājās, garāžās, pagrabos, nojumēs vai citās daļēji slēgtās telpās, pat tad, ja izmantojat ventilatorus vai atverat durvis un logus vēdināšanai. Šajās vietās tvana gāze var ātri uzkrāties un saglabāties vēl stundām pēc tam, kad izstrādājums ir izslēgts.
- Vienmēr vērsiet dzinēja izplūdes gāzes tā, lai tās virzītos prom no apdzīvotām telpām.

Ja sajūtat nelabumu, reiboni vai vājumu vai arī skan tvana gāzes detektors jūsu mājās, kad lietojat šo iekārtu, nekavējoties izejiet svaigā gaisā. Izsauciet avārijas dienestus. Iespējams, jums ir saindēšanās ar tvana gāzi.

### Novērsiet tvana gāzes (CO) saindēšanos

- Izmantojiet ārpus telpām vismaz 6,1 m attālumā no ēkām.
- Vērst izplūdi prom no mājām un citām apdzīvotām telpām.
- Uzstādiet CO detektorus savā mājā.



## Novietojums darba laikā, lai izvairītos no aizdegšanās riska



**BRĪDINĀJUMS!** Karstas izplūdes gāzes var aizdedzināt viegli uzliesmojošus materiālus vai konstrukcijas, kā arī sabojāt degvielas tvertni, izraisot ugunsgrēku, kura rezultātā iespējama nāve vai smagi ievainojumi.

- Pārnēsājamam ģeneratoram ir jāatrodas vismaz 1,5 m no jebkuras struktūras, pārkares, kokiem, krūmiem vai augiem, kuru augstums pārsniedz 30,5 cm.
- Nenovietojiet pārnēsājamo ģeneratoru zem pārsega vai citas struktūras, kas var ierobežot gaisa plūsmu. Dūmu detektors(-i) jāuzstāda un jāuztur telpās saskaņā ar ražotāja instrukcijām/ieteikumiem.
- Tvana gāzes detektoru nevar noteikt dūmus.
- Nenovietojiet pārnēsājamo ģeneratoru citā veidā, kā norādīts.

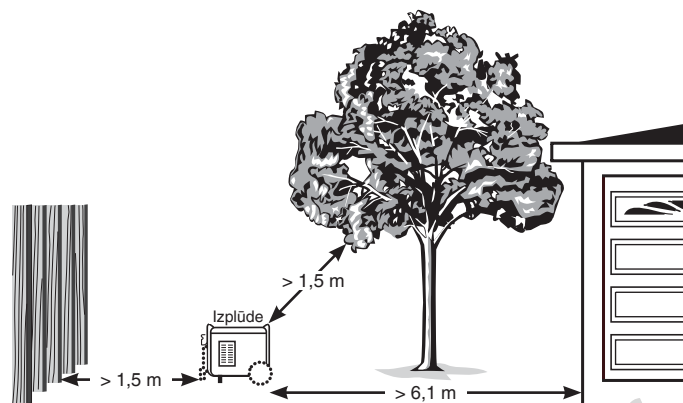

## 2. darbība: Eļļa un degviela

### Ieteikumi par eļļu . attēls 4

Mēs iesakām izmantot Briggs & Stratton garantijas prasībām atbilstošas sertificētās eļļas, lai nodrošinātu vislabāko iekārtas darbību. Citas augstas kvalitātes tīrošas eļļas arī ir piemērotas, ja tās klasificētas darbam kā SF vai augstāk. Neizmantojiet speciālās piedevas. Piemērotā motoreļļas viskozitāte jāizvēlas atkarībā no āra temperatūras. Izmantojiet tabulu, lai izvēlētos labāko viskozitāti paredzamajam āra temperatūras diapazonam.

\* SAE 30 eļļa aprūtināšana iedarbināšanu temperatūrā zem 4 °C (40 °F).

\*\* Temperatūrā virs 27 °C (80 °F) ir iespējams lielāks eļļas 10W30 patēriņš. Biežāk pārbaudiet eļļas līmeni.

### Motoreļļas līmeņa pārbaude / eļļas papildināšana . attēls 5 6 7

Eļļas līmeni jāpārbauda ik reizi pirms iekārtas lietošanas vai vismaz pēc katrām 8 darba stundām. Uzturiet vajadzīgo eļļas līmeni.

1. Pārlicinieties, ka ģenerators atrodas uz līdzenas virsmas.
2. Pagrieziet disku un atveriet pārsegu (5) virs eļļas iepildīšanas zonas.
3. Noslaukiet virsmu ap eļļas ielietni un izņemiet mērstieni.
4. Pārlicinieties, ka eļļas līmenis ir pie atzīmes „pilns“ (6, A) uz mērstieņa.
5. Ja nepieciešams, izmantojot piltuvi, lēni lejiet eļļu ielietnē (7), līdz sasniegta atzīme „pilns“ (6, A) uz mērstieņa.

**IEVĒRĪBAI** Lejot laiku pa laikam pagaidiet, lai eļļa nostājas. Pēc katras eļļas līmeņa pārbaudes noslaukiet mērstieni tīru. **NEPĀRPILDIET** tvertni.

6. Ielieciet atpakaļ un pievelciet mērstieni.
7. Novietojiet atpakaļ pārsegu virs eļļas iepildīšanas zonas.

**IEVĒRĪBAI** Nemēģiniet griezt dzinēja kloķvārpstu vai iedarbināt dzinēju, kamēr nav pielieti vajadzīgais ieteicamās eļļas daudzums. Tas var izraisīt dzinēja atteici.

### Degvielas pieliešana . attēls 1 8

Degvielai jābūt atbilstoši šādām prasībām:

- tīrs, sveigs, bezsvina benzīns ar oktānskaitli vismaz 87 (RON 91, AKI 87).
- pieļaujams benzīns ar līdz 10% etanola saturu.

**IEVĒRĪBAI** Neņemiet eļļu benzīnā, kā arī nemodificējiet dzinēju darbam ar citu degvielu. Neizmantojiet neapstiprinātu benzīnu, piemēram, E15 vai E85. Ja izmanto neatļautu degvielu, ir iespējami ģenerators bojājumi un garantijas zaudēšana. Skatīt *Liels augstums* augstumam virs 1524 m.



**BRĪDINĀJUMS!** Degviela un tās tvaiki ir ļoti viegli uzliesmojoši un sprādzienbīstami, tāpēc var radīt apdegumus, izraisīt ugunsgrēku vai sprādzienu, kura rezultātā iespējama nāve vai smags ievainojums.

- Neuzpildiet degvielu darbības laikā.
- Izslēdziet dzinēju un vismaz 2 minūtes ļaujiet dzinējam atdzist pirms degvielas iepildes vāciņa noņemšanas.
- Iepildiet degvielu ārpus telpām. Neizlaistiet degvielu.
- Degviela jāargā no dzirkstelēm, atklātās liesmas, signāllampiņām, karstuma un citiem aizdegšanās avotiem.
- Bieži pārbaudiet, vai degvielas cauruļvados, tvertnēs, vāciņos un stiprinājumos nav plaisu un sūču. Ja nepieciešams, nomainiet bojāto detaļu.
- Neaizdedziniet cigareti un nesmēķējiet.
- Nelejiet uz ģenerators ūdeni, lai dzēstu liesmu.
- Izmantojiet tikai tādu ugunsdzēsības aparātu, kas paredzēts uzliesmojošiem šķidrumiem un elektriskām sistēmām, piemēram, pulvera ugunsdzēsības aparātu. Pirms lietošanas iepazīstieties ar ugunsdzēsības aparāta ražotāja instrukcijām.
- Šis ģenerators nav paredzēts lietošanai sprādzienbīstamās atmosfērās.

1. Lēni noskrūvējiet degvielas tvertnes vāciņu (1, J), lai izlīdzinātu spiedienu tvertnē.
2. Lēni pievienojiet bezsvina degvielu līdz maksimālās uzpildes indikatoram (8, A) degvielas tvertnē. Rīkojieties piesardzīgi, lai nepārlietu pāri indikatoram. Šādi tvertnē paliks brīva vieta, kur degvielai izplesties.
3. Uzskrūvējiet degvielas ielietnes vāciņu un pagaidiet, līdz izlijusī degviela iztvaiko; tikai pēc tam iedarbiniet dzinēju.

### Liels augstums

Augstāk par 1524 metriem virs jūras līmeņa drīkst izmantot degvielu, kuras oktānskaitlis nav mazāks par 85. Lai ievērotu izmešu normas, jāveic pielāgošana lielam augstumam. Bez šiem pielāgojumiem iekārtas veikums samazinās, bet degvielas patēriņš un izmešu daudzums palielinās.

Sazinieties ar Briggs & Stratton pilnvaroto pārstāvi, lai iegūtu ziņas par iekārtas pielāgošanu darbam lielā augstumā. Dzinēja darbināšana augstumā, kas mazāks par 762 metriem, ar liela augstuma komplektāciju nav ieteicama.

### Transportēšana

Pirms iekārtas pārvadāšanas pagrieziet degvielas slēgvārstu stāvoklī izslēgts (N). Nesasveriet dzinēju vai iekārtu tādā leņķī, kas izraisa degvielas izlišanu.

### Zema eļļas līmeņa indikators

Zema eļļas līmeņa indikatora sistēma ir izstrādāta, lai novērstu dzinēja bojājumus, ko izraisa zems motoreļļas līmenis. Ja motoreļļas līmenis pazeminās zem iepriekš iestatītā līmeņa, iedegas gaismas diodes zema eļļas līmeņa indikatora sarkanā gaisma, un eļļas līmeņa slēdzis aptur dzinēju. Ja dzinējs apstājas vai iedegas gaismas diodes zema eļļas līmeņa indikatora sarkanā gaisma, spiežot aktivizēšanas slēdzi, pārbaudiet motoreļļas līmeni.

## 3. darbība: Ģenerators darbināšana . attēls 1 3 9

Atvienojiet no ģenerators visas elektriskās slodzes. Rīkojieties saskaņā ar šīm darbināšanas instrukcijām.

1. Pārlicinieties, ka ģenerators atrodas uz līdzenas virsmas.

**IEVĒRĪBAI** Ja iekārta netiek darbināta uz līdzenas virsmas, tā var izslēgties.

2. Pagrieziet degvielas vārstu (1, X) pulksteniski (M) pozīcijā ieslēgts.

### Attālinātā darbināšana

3. Lai aktivizētu ģeneratoru, nospiediet ieslēgšanas/izslēgšanas pogu (3, A) uz attālinātās darbināšanas pults.
4. 5 sekunžu laikā nospiediet darbināšanas pogu (3, B). Kad tiek saņemts signāls, ieslēgšanas/izslēgšanas poga uz ģenerators mirgo zilā krāsā, un ģenerators sāk darboties.

### Manuāla vai elektriska darbināšana

3. Nospiediet aktivizēšanas slēdzi (1) (1, B), lai ieslēgtu displeju. Ieslēgšanas/izslēgšanas poga (2) (1, Z) mirgos zaļā krāsā līdz vienai minūtei.

**IEVĒRĪBAI** Ja ieslēgšanas/izslēgšanas poga nemirgo zaļā krāsā, akumulators nav pievienots vai tā uzlādes līmenis ir pārāk zems, lai darbinātu ģeneratoru.

**IEVĒRĪBAI** Šī iekārta ir aprīkota ar e-gaisa vārsta sistēmu. E-gaisa vārsta sistēma nozīmē, ka nav nepieciešama manuāla sagatavošana vai aizvēršana, kamēr akumulators ir pieslēgts un uzlādēts.

- 4A. **Elektriskai darbināšanai**; lai darbinātu ģeneratoru, vienu sekundi turiet nospiestu ieslēgšanas/izslēgšanas pogu (2) (1, Z), kamēr tā mirgo zaļā krāsā. Kad ģenerators sāks darboties, ieslēgšanas/izslēgšanas poga iedegsies zilā krāsā, norādot, ka ģenerators ir gatavs lietošanai.

**IEVĒRĪBAI** Ja neizdevās darbināt ģeneratoru, ieslēgšanas/izslēgšanas poga uz 5 sekundēm iedegsies sarkanā krāsā, pēc tam tā mirgos zaļā krāsā līdz vienai minūtei. Atkātojiet 4A. soli.

- 4B. **Manuālai darbināšanai**; satveriet auklas rokturi (1, F) un lēni pavelciet, līdz sajūtat pretestību. Pēc tam strauji pavelciet, lai darbinātu dzinēju, e-gaisa vārsts darbosies pat ar zemu akumulatora līmeni.

**IEVĒRĪBAI** Ja neizdodas darbināt ģeneratoru, iespējams, akumulators ir pārāk izlādējies, un jums būs nepieciešams manuāli aizvērt motora gaisa varstu. Noņemiet apkopes vāku un novietojiet gaisa vārsta sviru (9, A) vidus pozīcijā. Tiklīdz ģenerators darbojas, e-gaisa vārsts automātiski izslēdzas. Uzstādiet atpakaļ apkopes vāku.

**IEVĒRĪBAI** Ja dzinējs sāk darboties, bet noslāpst, pārbaudiet *Zema eļļas līmeņa indikatoru*.

### Attālinātās darbināšanas bloķēšana

Attālināto darbināšanu var bloķēt tā, lai ģeneratoru nevarētu darbināt attālināti. Nospiediet aktivizēšanas slēdzi (1) (1, B), lai ieslēgtu displeju, attālinātās darbināšanas bloķēšanai 10 sekundes turiet nospiestu ieslēgšanas/izslēgšanas pogu (1, Z) uz ģenerators. Pēc tam ieslēgšanas/izslēgšanas indikators trīs reizes mirgos sarkanā krāsā, norādot, ka attālinātās darbināšanas funkcija ir nobloķēta. Atbloķēšanai atkātojiet.

Nospiežot jebkuru pogu uz attālinātās darbināšanas pults, ieslēgšanas/izslēgšanas poga 3 reizes mirgos sarkanā krāsā, kad funkcija ir bloķēta, un 3 reizes mirgos zilā krāsā, kad funkcija ir atbloķēta.

### QPT™ (QUIET POWER TECHNOLOGY™) . attēls 1

Šī funkcija uzlabo degvielas ekonomiju. Ja QPT slēdzis (E) ir IESLĒGTS, dzinēja apgriezīgu skaits palielinās, ja elektriskā slodze tiek pieslēgta, un samazinās, ja elektriskā slodze tiek atslēgta.

Ja slēdzis ir izslēgts, dzinējs darbojas ar lielāku ātrumu.

### Elektroapgādes atjaunošana mājā ar pārslēdzēju

Savienošanai ar mājas elektrības sistēmu jāizmanto manuālais pārslēdzējs, kas jāuzstāda kvalificētam elektriķim. Savienojumam jāatdala ģenerators jauda no mājas sistēmas un jāatbilst visiem atbilstošiem likumiem un elektrības kodeksiem.

### Elektroapgādes atjaunošana ar pagarinātājiem

Ģeneratoru drīkst noslogot tikai līdz nominālajai jaudai, kas uzrādīta uz iekārtas datu plāksnītes. Samaziniet slodzi, ja ģeneratoru izmanto ārpus nominālajiem darba apstākļiem.

Kopā ar ģenerators 230 V AC izvades ligzdām ir jālieto tikai augstas kvalitātes, labi izolēti pagarinājoši kabeli, kas atbilst IEC 60245-4. Pagarinājošos kabelus pārbaudiet pirms katras lietošanas. Pārlicinieties, ka visi pagarinājošie kabeli ir pareizas kategorijas, un tie nav bojāti. Lietojot pagarinājošos vadus temperatūrā, kas ir mazāka par 40° C, vadu, kuru šķērsgrūzums ir 1,5 mm<sup>2</sup>, kopējais nedrīkst pārsniegt 50 m, bet, ja šķērsgrūzums ir 2,5 mm<sup>2</sup>, tas nedrīkst pārsniegt 80 m.



**BRĪDINĀJUMS!** Bojāti vai pārslogoti pagarinājošie vadi var pārkarst, izveidot elektrisko loku un izraisīt aizdegšanos, izsaucot nāvi vai nopietnu ievainojumu.

• Elektriskais aprīkojums, ieskaitot kabelus un sveču vadus, nedrīkst būt bojāts.

1. Uzstādiet tvana gāzes detektoru(-s).
2. Darbinot ģeneratoru ar pagarinātājiem, pārlicinieties, ka tas atrodas ārā, nenoslēgtā vietā vismaz 6,1 m no dzīvojamām telpām, un izplūde vērta projām no tām.
3. NAV IETEICAMS barot iekārtas telpās, ievadot pagarinātājus tieši mājā.



**BRĪDINĀJUMS!** Dzinēja izplūdes gāzes satur tvana gāzi, tā ir indīga gāze, kas var nogalināt jūs dažās minūtēs. Šo gāzi nevar saost, redzēt vai sajūst ar garšu. Pat tad, ja nevarat saost izplūdes dūmus, pastāv iespējamība, ka uz jums iedarbojas tvana gāze.

- Pagarinātāji, kas ievilkti tieši mājā, palielina risku saindēties ar tvana gāzi pa atverēm.
- Ja pagarinātājs tiek ievilkts tieši mājā, lai barotu ierīces telpās, lietotājam jāapzinās, ka tas palielina risku saindēt cilvēkus telpās ar tvana gāzi, un jāuzņemas risks.
- 4. Ja ģenerators tiks izmantots mājas elektroapgādes atjaunošanai, uzstādiet manuālo pārslēdzēju cik ātri vien iespējams.

### 230 V maiņstrāva (AC), 16 A kontaktligzdas . attēls 1

Izmantojiet kontaktligzdas (Q), kas darbojas ar 230 V maiņstrāvu (AC), vienas fāzes, 50 Hz elektriskajām slodzēm, kas patērē līdz 3 680 W (3,68 kW) ar strāvas stiprumu 16 A.



**BRĪDINĀJUMS!** Ģenerators spriegums var izraisīt elektriskās strāvas triecienu vai apdegumu, izsaucot nāvi vai nopietnu ievainojumu.

- Neaiztieciet neizolētus vadus vai ligzdas.
- Nelietojiet ģenerators ar elektriskajiem vadiem, kas ir nolietoti, nodiluši, atkailināti vai citādi bojāti.
- Nedarbiniet ģenerators lietū un mitrā laikā.
- Nepieskarieties ģenerators vai elektrības vadiem, stāvot ūdenī, esot basām kājām vai, ja rokas vai pēdas ir mitras.
- Neļaujiet nekvalificētām personām vai bērniem darbināt ģenerators vai veikt tā apkopi.
- Turiet bērnus drošā attālumā no ģenerators.

### Kontaktligzdas ar 12 V līdzstrāvu (DC) . attēls 1

Maksimālā 12 V DC kontaktligzdā (N) pieejamā strāva ir 60 vati (5 A). Līdzstrāvas (DC) ķēdes pārtraucējs aizsargā šo kontaktligzdu no pārslodzēm. Pārslogojuma gadījumā nostrādās ķēdes pārtraucējs (spiedpoga izlec). Uzgaidiet dažas minūtes un nospiediet pogu, lai atiestatītu ķēdes pārtraucēju.

### USB pieslēgvietas ar 5 V līdzstrāvu (DC) . attēls 1

Maksimālās kombinētās USB pieslēgvietās (T) pieejamās strāvas stiprums ir 2,1 A pie 5 V. USB ports ļauj uzlādēt jebkuru USB ierīci ar USB uzlādes kabeli (nav iekļauts).

**IEVĒRĪBAI** Uzlādējot Apple ierīces, izmantojiet apakšējo USB pieslēgvietu ar lielāko jaudu.

**IEVĒRĪBAI** Tikai ITE (informācijas tehnoloģiju ierīču) uzlādēšanai.

### Jaudas patēriņš ⚡

Jaudas patēriņa monitors uzrāda slodzi procentos no kopējās ģenerators slodzes, izmantojot gaismas diodes. Pirmā zaļā gaismas diode norāda, ka ģenerators darbojas normāli vai ir slogots par vairāk nekā 5%. Ceturtā zaļā gaismas diode iedegas, kad ģenerators ir slogots par vairāk nekā 50%. Pēdējā dzeltenā gaismas diode iedegas, kad ģenerators ir slogots par 100%.

### Izvedes indikators OK!

Gaismas diodes izvedes indikatora gaisma iedegas, kad ģenerators darbojas normāli. Tas norāda, ka ģenerators ražo enerģiju kontaktligzdām. Ģenerators pārslogojuma gadījumā indikatora gaisma sāks mirgot arī sarkanā krāsā.

### Pārslodzes detektors ⚠ . attēls 1

Gaismas diodes pārslodzes detektora sarkanā gaisma iedegas un izslēdz strāvas padevi uz kontaktligzdām, ja ģenerators ir pārslogots. Izslēgsies arī izvedes indikatora gaisma. Ja ģenerators tika pārslogots, jums ir jāizslēdz un jāatvieno visas elektriskās slodzes, jānospiež galvenā atiestatīšanas (Y) poga (Y) ģenerators vadības panelī un pēc tam pa vienai jāpievieno un jārestartē elektriskās slodzes, lai turpinātu normālā darba režīmā.

### Oglekļa monoksīda (CO) izslēgšanas sistēma Attēls 1

Automātiski izslēdz dzinēju, ja ap ģenerators uzkrājas kaitīgs oglekļa monoksīda līmenis vai rodas CO izslēgšanas sistēmas kļūme. Pēc izslēgšanas indikatora gaisma (S) mirgos vismaz piecas minūtes kā zemāk esošajā diagrammā.

CO izslēgšanas sistēma NEAIZVIETO oglekļa monoksīda detektoru. Uzstādiet savās mājās ar baterijām darbināmu(-s) oglekļa monoksīda detektoru(-s). Nedarbiniet ģenerators slēgtās telpās.

Krasa/Modelis	Apraksts
Sarkans ••• 	Ap ģenerators uzkrājies oglekļa monoksīds. Pārvietojiet ģenerators uz atvērtu zonu, ārpus telpām 6,1 m attālumā no cilvēku uzturēšanās zonām, izpūtes cauruli pagriežot prom. Automātiska izslēgšana ir indikācija, ka ģenerators ir nepareizi novietots. Telpas, kurās ir plānota iekārtas atkārtota ekspluatācija, ir jāizvēdina (piemēram, atverot logus un durvis). Ja sajūtat nelabumu, reiboni vai vājumu vai arī skan tvana gāzes detektors jūsu mājās, kad lietojat šo iekārtu, nekavējoties izejiet svaigā gaisā. Izsauciet avārijas dienestus. Iespējams, jums ir saindēšanās ar tvana gāzi.
Zils ••• 	Radusies CO izslēgšanas sistēmas kļūda*. Apmeklējiet autorizētu Briggs & Stratton apkopes pārstāvi.

\*Ģenerators iedarbināšanas laikā piecas sekundes mirgos zila gaisma, lai parādītu, ka CO izslēgšanas sistēma darbojas pareizi.

### 5. darbība: Ģenerators izslēgšana . attēls 1 3.

1. Izslēdziet un atvienojiet visas elektriskās slodzes no ģenerators paneļa savienotājiem. Nekad neapstādiniet dzinēju, ja tam ir pievienotas elektriskās ierīces, un tās ir ieslēgtas.
2. Ļaujiet dzinējam vienu minūti darboties bez slodzes, lai stabilizētu dzinēja un ģenerators iekšējo temperatūru.
3. Nospiediet vai nu jebkuru pogu uz attālinātās iedarbināšanas pults (3), vai ieslēgšanas/izslēgšanas pogu (1, Z) uz ģenerators.

# Apkope

## Apkopes grafiks

Ievērojiet stundu vai kalendāros apkopes intervālus (atkarībā no tā, kurš no tiem pienāk pirmais). Ja iekārtu izmanto nelabvēlīgos apstākļos, tad ir nepieciešama biežāka apkope.

<b>Pēc pirmajām 5 darba stundām</b>
• Nomainiet motoreļļu
<b>Ik pēc 8 stundām vai katru dienu</b>
• Notīriet gruzus
• Pārbaudiet motoreļļas līmeni
<b>Ik pēc 25 stundām vai reizi gadā</b>
• Iztīriet dzinēja gaisa filtru <sup>1,2</sup>
<b>Ik pēc 50 stundām vai reizi gadā</b>
• Pārbaudiet trokšņa slāpētāju un dzirksteļu uztvērēju <sup>1</sup>
<b>Ik pēc 100 stundām vai reizi gadā</b>
• Nomainiet motoreļļu <sup>1</sup>
<b>Katru gadu</b>
• Nomainiet dzinēja gaisa filtru <sup>1,2</sup>
• Nomainiet aizdedzes sveci

<sup>1</sup> Biežāka apkope lielāka piesārņojuma apstākļos vai puteklainā vidē.

<sup>2</sup> Apmeklējiet autorizētu apkopes pārstāvi.

## Vispārēji ieteikumi

Regulāra apkope uzlabo āra ģenerators darbību un pagarina tā darbību. Apkopes veikšanai vērsieties pie jebkura autorizēta Briggs & Stratton apkopes pārstāvja. Uzstādīšanu un lielus remontdarbus drīkst veikt tikai īpaši apmācīts personāls.

Ģenerators garantija neietver sastāvdaļas, kuras cietušas no lietotāja nelikumīgas rīcības vai nevērības. Lai iegūtu pilnu garantijas vērtību, lietotājam jāveic ģenerators apkope, kā norādīts šajā rokasgrāmatā.



**BRĪDINĀJUMS!** Lai iekārta būtu droši lietojama, izmantojiet tikai oriģinālās rezerves daļas, ko piegādājis vai apstiprinājis iekārtas ražotājs. Ja jums ir jautājumi par sastāvdaļu nomainīšanu ģeneratorā, lūdzu, apmeklējiet mūsu tīmekļa vietni **BRIGGSandSTRATTON.COM**.



**UZMANĪBU** Pārāk augsts vai zems darbības ātrums var radīt nelielu ievainojumu. Neaiztieciēt regulatora atsperi, atsaites vai citas daļas, lai mainītu dzinēja ātrumu. Nekādā veidā nepārveidojiet ģeneratoru.

## ES V līmenis: CO2 vērtības

CO2 vērtības Briggs & Stratton tipa apstiprinātiem dzinējiem atrodamas, iedrukājot CO2 meklēšanas joslā vietnē BriggsandStratton.com.

## Akumulatora apkope Attēls 2

Ģenerators ir aprīkots ar automātisku akumulatora uzlādes ķēdi, kas uzlādē akumulatoru, kamēr dzinējs darbojas. Ja ģenerators netiek bieži izmantots, akumulators ir jāpievieno pie lādētāja nepārtrauktai uzlādei ar mazu strāvu vai akumulatora uzturētāja (nav iekļauts komplektā), lai tas būtu kārtīgi uzlādēts.

1. Noņemiet paneli no akumulatora priekšpusē.
2. Atvienojiet akumulatora divtapiņu savienotāju no ģenerators.

**IEVĒRĪBAI** Nepārsniedziet 1,5 A lādēšanas strāvu.

3. Izpildiet norādījumus, kas iekļauti lādētāja nepārtrauktai uzlādei ar mazu strāvu vai akumulatora uzturētāja komplektācijā.

## Dzinēja apkope

### Motoreļļas nomaņa Attēls 5 6 7



**UZMANĪBU** Izvairieties no ilgstošas vai atkārtotas ādas saskares ar atkritumeļļu. Pierādīts, ka atkritumeļļa izraisa ādas vēzi dažiem laboratorijas dzīvniekiem. Eļļas skarto ķermeņa daļu rūpīgi nomazgājiet ar ūdeni un ziepēm.



**UZGLABĀT BĒRNIEM NEPIEJAMĀ VIETĀ. NEPIESĀRŅOJIET VIDĪ. TAUPIET RESURSUS. ATKRITUMEĻĻU NOGĀDĀJIET SAVĀKŠANAS PUNKTĀ.**

Nomainiet eļļu, kamēr dzinējs ir silts pēc darbības, šādi:

1. Noņemiet pārsegu virs eļļas iepildīšanas zonas.
2. Izņemiet eļļas nolīšanas aizbāzni (**5, B**) un pilnībā iztecīniet eļļu piemērotā traukā.
3. Ievietojiet atpakaļ eļļas izlaišanas aizbāzni un droši pievelciet. Izņemiet mērstieni (**5, A**).
4. Izmantojot eļļas piltuvi, lēni ielejiet ieteicamo eļļu (apmēram 20 unces. (0,6 l)) eļļas atverē (**7**). Lejot laiku pa laiku pagaidiet, lai eļļa nostājas. Uzpildiet līdz mērstieņa atzīmei "pilns" (**6, A**).
5. Pēc katras eļļas līmeņa pārbaudes noslaukiet mērstieni tīru. Nepārpildiet tvertni.
6. Ielieciet atpakaļ mērstieni. Stingri pievelciet vāciņu.
7. Uzslaukiet izlijušo eļļu.
8. Novietojiet atpakaļ pārsegu virs eļļas iepildīšanas zonas.



## Aizdedzes sveces apkope . attēls 1 10 11

Aizdedzes sveces nomaiņa palīdz vieglāk iedarbināt dzinēju un uzlabo tā darbību.

1. Atskrūvējiet trīs apkopes vāka (1, K) skrūves un noņemiet apkopes vāku.
2. Noslaukiet virsmu ap aizdedzes sveci un noņemiet aizdedzes sveces vāciņu (10).
3. Izņemiet aizdedzes sveci un apskatiet to.
4. Nomainiet aizdedzes sveci, ja elektrodi ir nelīdzeni, apdeguši vai porcelāns ir saplaisājis. Izmantojiet ieteikto nomaiņas aizdedzes sveci. Skatīt sadaļā "Parasti apkopē izmantojamās daļas".
5. Pārbaudiet elektrodu atstarpī (11) ar stieplu taustu, un atiestatiet aizdedzes sveces atstarpī uz ieteicamo, ja nepieciešams (skatīt sadaļā "Specifikācijas").
6. Ievietojiet aizdedzes sveci un stingri pievelciet to. Uzlieciet aizdedzes sveces vāciņu.
7. Uzlieciet no jauna apkopes vāku un ar roku pievelciet skrūves.

### Dzirksteļu slāpētāja pārbaude

Pārliecinieties, ka dzirksteļu slāpētājam nav bojājumu vai nosprostojumu ar ogles daļiņām. Ja tiek konstatēti bojājumi, vai ir nepieciešama tīrīšana, sazinieties ar Briggs & Stratton autorizētu apkopes pārstāvi.



**BRĪDINĀJUMS!** Saskare ar motora slāpētāju var izraisīt apdegumus, kas var izraisīt nopietnu traumu.

- Ievērojiet brīdinājumus uz ģeneratora.
- Nepieskarieties karstajām daļām.



## Uzglabāšana

Ja iekārta tiks uzglabāta ilgāk par 30 dienām, rīkojieties saskaņā ar šīm vadlīnijām, lai sagatavotu to glabāšanai.

### Ilgstošas uzglabāšanas instrukcijas

1. Ģeneratoru tīriet, kā norādīts sadaļā "Tīrīšana".
2. Nomainiet motoreļļu kamēr dzinējs vēl ir silts, izteciniet eļļu no kartera. No jauna uzpildiet ar ieteiktās klases eļļu. Skatīt *Motoreļļas nomaiņa*.
3. Izlietojiet vai izteciniet degvielu no ģeneratora, jo, uzglabājot pāri 30 dienām, degviela var novecot.

Sastāvējusies degviela atstās gumijas un skābes nogulsnes mašīnas degvielas sistēmā vai uz svarīgākajām karburatora daļām. Lai degviela būtu svaiga, izmantojiet degvielas stabilizatoru.

Ja degvielai atbilstoši instrukcijām tiek pievienots stabilizators, degvielu nevajag iztecināt no dzinēja. Lai izplatītu stabilizatoru pa visu sistēmu, pirms glabāšanas darbiniet dzinēju 2 minūtes.

Ja degvielai dzinējā nav pievienots stabilizators, degviela ir jāizteicina apstiprinātā tvertnē. Tad darbiniet dzinēju, līdz tas apstājas izbeidzoties degvielai. Lai degviela saglabātos svaiga, iesakām izmantot degvielas stabilizatoru degvielas tvertnē.



**BRĪDINĀJUMS!** Degviela un tās tvaiki ir ļoti viegli uzliesmojoši un sprādzienbīstami, tāpēc var radīt apdegumus, izraisīt ugunsgrēku vai sprādzienu, kura rezultātā iespējama nāve vai smags ievainojums.

- Trauku ar degvielu vai iekārtu ar pilnu degvielas tvertni nedrīkst glabāt pie krāsns, plīts, ūdens sildītāja, apģērbu žāvētāja vai pie citām sadzīves tehnikas iekārtām, kam ir signāllampiņas vai citi aizdegšanās avoti, jo tie var izraisīt degvielas tvaiku aizdegšanos.
- Pirms degvielas izlaišanas izslēdziet dzinēju un ļaujiet tam atdzist vismaz 2 minūtes; tikai pēc tam atskrūvējiet degvielas ielietnes vāciņu. Atskrūvējiet vāciņu lēnām, izlīdzinot spiedienu tvertnē. Iztukšojiet degvielas tvertni ārpus telpām. Degvielas tuvumā nedrīkst būt dzirksteles, atklātas liesmas, signāllampiņas, siltuma avoti vai citi aizdegšanās avoti.
- Bieži pārbaudiet, vai degvielas cauruļvados, tvertnēs, vāciņos un stiprinājumos nav plaisu un sūču. Ja nepieciešams, nomainiet bojāto detaļu.
- 4. Uzlādējiet akumulatoru, kā norādīts sadaļā "Akumulatora apkope".
- 5. Ģeneratoru uzglabājiet tīrā, sausā vietā un pārklājiet ar piemērotu aizsargpārvalku, kas neuzsūc mitrumu.



**BRĪDINĀJUMS!** Uzglabāšanas pārvalki var izraisīt ugunsgrēku, kas var izsaukt nāvi vai nopietnu ievainojumu.

- Ar uzglabāšanas pārvalku nedrīkst aplāt ģeneratoru, kad tas ir karsts vai darbojas. Ļaujiet iekārtai pietiekami atdzist pirms apklāšanas ar pārvalku.



# Kļūmju novēršana

Problēma	Cēlonis	Risinājums
Dzinējs darbojas, bet maiņstrāvas nav.	<ol style="list-style-type: none"> <li>1. Viens no jaudas slēdžiem nav noslēgts.</li> <li>2. Slikts savienojums vai bojāts vadu komplekts.</li> <li>3. Pievienotā iekārta ir bojāta.</li> <li>4. Sarkanā LED gaisma spīd nepārtraukti. Ģenerators ir pārslogots vai pārkarsis.</li> </ol>	<ol style="list-style-type: none"> <li>1. Atiestatiet jaudas slēdži.</li> <li>2. Pārbaudīt un labot.</li> <li>3. Pievienojiet citu, nebojātu iekārtu.</li> <li>4. Skatīt sadaļā "Ģenerators jauda". Nospiediet GALVENĀS ATIESTATĪŠANAS  pogu vadības panelī.</li> </ol>
Dzinējs darbojas labi bez slodzes, bet strādā slikti, kad tiek pievienotas slodzes.	<ol style="list-style-type: none"> <li>1. Ģenerators ir pārslogots.</li> </ol>	<ol style="list-style-type: none"> <li>1. Skatīt sadaļā "Ģenerators jauda".</li> </ol>
Dzinējs nesāk darboties; sāk darboties un darbojas nevienmērīgi vai izslēdzas darba laikā.	<ol style="list-style-type: none"> <li>1. Degvielas vārsts atrodas izslēgts (🔒) stāvoklī.</li> <li>2. Iedegas zema eļļas līmeņa indikators. Zems eļļas līmenis.</li> <li>3. Netīrs gaisa filtrs.</li> <li>4. Nav degvielas.</li> <li>5. Aizdedzes sveces vads nav pievienots aizdedzes svecei.</li> <li>6. Aizlieta ar degvielu.</li> </ol>	<ol style="list-style-type: none"> <li>1. Pagrieziet degvielas vārstu ieslēgts (🔓) stāvoklī.</li> <li>2. Uzpildiet karteri līdz pareizam līmenim vai novietojiet ģenerators uz līdzena virsmas.</li> <li>3. Iztīriet vai nomainiet gaisa filtru.</li> <li>4. Uzpildiet degvielas tvertni.</li> <li>5. Pievienojiet vadu aizdedzes svecei.</li> <li>6. Pagaidiet 5 minūtes un atkal mēģiniet iedarbināt dzinēju.</li> </ol>
Dzinējs izslēdzas un oglekļa monoksīda (CO) vārsta gaismas diode mirgo sarkanā krāsā (•• ••).	<ol style="list-style-type: none"> <li>1. Ģenerators nepareizi novietots.</li> </ol>	<ol style="list-style-type: none"> <li>1. Pārvietojiet ģenerators uz atvērtu zonu, ārpus telpām. Telpas, kurās ir plānota iekārtas atkārtota ekspluatācija, ir jāizvēdina (piemēram, atverot logus un durvis). Skatīt sadaļā "CO vārsta oglekļa monoksīda (CO) izslēgšanas sistēma".</li> </ol>

Ar pārējiem jautājumiem vērsieties pie Briggs & Stratton pilnvarotā izplatītāja.

## Specifikācijas

Palaišanas jauda*	4 500 W
Nominālā jauda**	3 700 W
Maiņstrāva:	
230 volti	16,1 ampērs
pie 12 voltu līdzstrāvas	5,0 ampēri
pie 5 voltu līdzstrāvas	2,1 A
Biežums	50 Hz
Fāzes	Vienfāzes
Darba tilpums	224 cm <sup>3</sup> (13,7 collas <sup>3</sup> )
Aizdedzes sveces atstarpe	0,7-0,8 mm (0,028-0,031 collas)
Degvielas tvertnes ietilpība	13,25 litri (3,5 ASV galoni)
Eļļas ietilpība	0,6 litri (20 unces)

## Parasti apkopē izmantojamās daļas

Aizdedzes svece	84001980
Motoreļļas pudele	100028
Sintētiskās eļļas pudele	100074

Pilnu daļu un diagrammu sarakstu, lūdzu, meklējiet BRIGGSandSTRATTON.COM.

\* Atbilstoši Briggs & Stratton 628K palaišanai nepieciešamā strāva apzīmē momentāno elektrisko strāvu, kuru ģenerators spēj nodrošināt, lai palaistu elektriskos motorus. Tas neapzīmē jaudu, kas nepieciešama pastāvīgai elektrisko slodžu uzturēšanai. Tā ir maksimālā strāva, kuru momentāni var iegūt, iedarbinot motoru, kas reizināta ar ģenerators nominālo spriegumu.

\*\* Ģenerators atbilstoši EN ISO 8528-13:2016, Virzuļu tipa iekšdedzes dzinēju ģenerators — 13. daļa: Drošība.



Not for  
Reproduction

## Ierobežota garantija

Briggs & Stratton garantē, ka garantijas periodā, kas norādīts zemāk, uzņēmums bez maksas saremontēs vai nomainīs jebkuru daļu, kurai ir materiāla un/vai ražošanas brāķis. Transporta izmaksas par produktu, kurš šīs garantijas ietvaros iesniegts remontam vai apmaiņai, jāsedz pircējam. Garantija ir spēkā tālāk norādītajos laika periodos un ievērojot tālāk izklāstītos nosacījumus. Lai saņemtu garantijas apkopes pakalpojumus, skatiet pārstāvju meklēšanas karti vietnē BriggsandStratton.com un noskaidrojiet tuvāko pilnvaroto apkopes pakalpojumu sniedzēju. Pircējam jāsažinās ar pilnvaroto apkopes pakalpojumu sniedzēju un jānogādā izstrādājums turpmākai pārbaudei un testēšanai pie pilnvarotā apkopes pakalpojumu sniedzēja.

**Citu tiešo garantiju nav. Netiešas garantijas, ieskaitot garantijas par piemērotību pārdošanai un atbilstību noteiktam nolūkam, ir spēkā zemāk norādītajā garantijas periodā, vai arī uz tām attiecināmi tiesību aktos atrunātie ierobežojumi.** Jebkura atbildība par nejausiem vai izrietošiem bojājumiem tiek izslēgta tādā mērā, kādā šī atbildības izslēgšana ir atrunāta likumā. Dažās valstīs un zemēs neatzīst ierobežojumus attiecībā uz to, cik ilgi turpināsies netiešā garantija, bet citās valstīs vai to daļās nepieļauj nejauso vai izrietošo bojājumu izslēgšanu vai ierobežošanu, tādēļ iepriekš minētais ierobežojums un garantijas izslēgšana var uz jums neattiekties. Šī garantija sniedz jums noteiktas juridiskās tiesības un jums var arī būt citas tiesības, kuras atšķiras dažādās valstīs un dažādās vienas valsts daļās.\*\*

## GARANTIJAS PERIODS

Patērētāja lietošana	Komerčiāla lietošana
36 mēneši ▲	12 mēneši

▲ Baterijai (ja tāda ir) - 3 mēneši patērētāja lietošanas, nekomerciāla lietošana.

\*\* Austrālijā — mūsu preču garantijai nav iespējamas izmaiņas saskaņā ar Austrālijas Patērētāju likumu. Jums ir tiesības nomainīt izstrādājumu vai saņemt naudas līdzekļu atmaksu, ja izstrādājuma darbībā rodas būtiski traucējumi, vai arī saņemt atlīdzību, ja rodas citi saprātīgi paredzami zaudējumi vai bojājumi. Turklāt jums ir tiesības iesniegt izstrādājumu remontam vai nomainīt izstrādājumu, ja tā kvalitāte nav pieņemama, taču tā darbības traucējumi nav būtiski. Lai saņemtu garantijas apkopes pakalpojumus, skatiet pārstāvju meklēšanas karti vietnē BRIGGSandSTRATTON.COM un noskaidrojiet tuvāko pilnvaroto apkopes pakalpojumu sniedzēju vai sazinieties ar mums pa tālruni 1300 274 447, sūtiet e-pasta vēstuli uz e-pasta adresi salesenquires@briggsandstratton.com.au vai rakstiet uz adresi Briggs & Stratton Australia Pty Ltd, 1 Moorebank Avenue, NSW, Australia, 2170.

Garantijas periods sākas dienā, kad izstrādājumu iegādājās pirmais mazumtirdzniecības patērētājs vai komercpatērētājs. „Patērētāja lietošana” nozīmē, ka mazumtirdzniecības patērētājs lieto preci savā māsaimniecībā. „Komerčiāla lietošana” nozīmē visus pārējos preces lietošanas veidus, ietverot tirdzniecību, lietošanu ienākumus nesošās nozarēs vai izīrēšanu. Tiklīdz izstrādājumu sāk komerciāli lietot, tas saskaņā ar šīs garantijas noteikumiem turpmāk tiek uzskatīts par komerciāli lietošanai iegādātu izstrādājumu.

Saglabājiet čeku, kas apliecina pirkumu. Ja neiesniedzat sākotnējā pirkuma datuma apliecinājumu, kad izstrādājumam nepieciešams garantijas remonts, tad garantijas perioda noteikšanai izmanto izstrādājuma izgatavošanas datumu. Lai varētu izmantot Briggs & Stratton garantiju, nav nepieciešama izstrādājuma reģistrēšana.

## PAR JŪSU GARANTIJU

Garantijas apkope ir pieejama, sazinoties ar Briggs & Stratton pilnvarotajiem apkopes pakalpojumu sniedzējiem. Lielākā daļa garantijas remontdarbu tiek veikta pēc ierastās kārtības, bet dažreiz prasības pēc garantijas apkalpošanas netiek pieņemtas. Garantija attiecas tikai uz materiālu vai ražošanas defektiem. Tā neattiecas uz bojājumiem, kas radušies nepareizas vai ļaunprātīgas izmantošanas, nepareizas tehniskās apkopes vai remonta dēļ, dabīga nodiluma, sastāvjušās vai neatbilstošas degvielas lietošanas rezultātā.

**Nepienācīga un ļaunprātīga izmantošana** - Pareizā, paredzētā izstrādājuma lietošana ir aprakstīta „Lietotāja rokasgrāmatā”. Izstrādājuma lietošana tādā veidā, kāds nav minēts „Lietotāja rokasgrāmatā”, vai izstrādājuma lietošana pēc tam, kad tas sabojāts, anulē tiesības uz garantiju. Garantija zaudē spēku, ja ir noņemts izstrādājuma sērijas numurs vai izstrādājums ir jebkā pārveidots, kā arī gadījumos, kad var pierādīt tā ļaunprātīgu izmantošanu, piemēram, ja atrasti bojājumi no sitieniem vai ūdens/ķīmiskās korozijas pēdas.

**Nepareiza tehniskā apkope vai remonts** - Produkts ir jākopj atbilstoši Lietotāja instrukcijās aprakstītajām procedūrām un grafikam; jebkura veida remonts vai apkope ir veicama, izmantojot oriģinālās Briggs & Stratton rezerves daļas vai līdzvērtīgas. Garantija neattiecas uz bojājumiem, kas radušies nepietiekamas tehniskās apkopes vai citu, nevis oriģinālo rezerves daļu lietošanas rezultātā.

**Dabiskais nodilums** - Tāpat kā vairums mehānismu arī šī iekārta nolietosies, pat ja tai veic pareizu apkopi. Garantija neseidz remonta izmaksas, ja iekārta darbmūžs ir daļēji vai pilnīgi aizritējis parastās lietošanas gaitā. Garantija neattiecas uz daļām, kuras dabiski nolietojas, piemēram, filtri, siksnas, naži, bremžu kluči (izņemot dzinēja bremžu klučus); izņēmums ir gadījumi, kad nolietotā iemesls ir materiāla vai ražošanas defekts.

**Sastāvjušies vai neapstiprināta degviela** - Šī produkta normālajai darbībai ir nepieciešama svaiga degviela, kas atbilst Lietotāja instrukcijās noteiktajiem kritērijiem. Garantija nav attiecināma uz dzinēja vai iekārta bojājumiem, ko izraisījis sastāvjušās vai nepiemērotas degvielas (piemēram, E15 vai E85 etanola maisījumu) lietošana.

**Citi izņēmumi** - Šī garantija izslēdz bojājumus, kas radušies negadījumā, nepareizas lietošanas, modifikāciju, izmaiņu, nepareizas apkopes, sasalšanas vai ķīmiskās noārdīšanās rezultātā. Garantija neattiecas uz palīgierīcēm un piederumiem, kas nav iekļauti izstrādājuma komplektācijā. Garantija neattiecas uz aprīkojumu, kas tiek izmantots kā galvenais enerģijas avots parastā elektriskā tīkla vietā, vai uz aprīkojumu, kas tiek izmantots dzīvības atbalsta ierīcēs. Garantija neattiecas uz lietotu, atjaunotu vai prezentācijas nolūkiem paredzētu aprīkojumu vai dzinējiem. Garantija neattiecas uz defektiem, kas radušies stihiskas nelaimes vai citādas nepārvaramas varas dēļ, kuru ražotājs nekādi nespēj ietekmēt.

## Inhoudsopgave

Veiligheids- en bedieningssymbolen	4
Beschrijving van apparatuur	4
Functies en bedieningselementen	5
Montage	5
Bediening	5
Onderhoud	9
Opslag	10
Problemen oplossen	11
Specificaties	11
Garantie	13

## Veiligheids- en bedieningssymbolen

Het waarschuwingssymbool geeft gevaar voor potentieel persoonlijk letsel aan. Ook kan een gevarensymbool worden gebruikt om het soort gevaar aan te duiden.

**WAARSCHUWING** duidt op een risico, dat indien het niet wordt vermeden, *kan* leiden tot de dood of een ernstig lichamelijk letsel. **VOORZICHTIG** duidt op een gevaar dat, indien het niet wordt voorkomen, *kan* resulteren in licht of matig letsel. **OPGEPAST** duidt op informatie die wordt beschouwd als belangrijk, maar niet gerelateerd aan een gevaar.



Waarschuwingssymbool



Handleiding



Onderhoud van de generator



Giftdampen



Elektrische schokken



Brand



Heet oppervlak



Koolmonoxidevergiftiging



Zwevende nul



Aardklem



Brandstof



Olie



Oliepeil



Motor niet starten



Brandstof uit



Stroomonderbreker



Aan/Uit



Start/Stop



Verstikking

## Contactinformatie voor Europees kantoor

Voor vragen over Europese emissies kunt u contact opnemen met ons Europees kantoor op:

**Max-Born-Straße 2, 68519 Viernheim, Duitsland.**

## Beschrijving van apparatuur



Lees deze handleiding zorgvuldig door om bekend te raken met uw buitengenerator. Zorg dat u op de hoogte bent van de toepassingen, beperkingen en eventuele gevaren. Bewaar deze originele instructies voor toekomstig gebruik.

De omvormergenerator is een gemotoriseerde wissel- en gelijkstroomgenerator (AC en DC) met draaiveld. De generator is ontworpen om verlichting, elektrische apparatuur, gereedschappen en motoren van stroom te voorzien. Het draaiveld van de generator wordt aangedreven door een ééncilindermotor.

Om de generator te verplaatsen, drukt u op de knop en trekt u de hendel naar buiten. Druk op de knop om de hendel weer in te drukken.

De draagbare generator kan worden gebruikt om artikelen buitenshuis van stroom te voorzien met behulp van een verlengsnoer of om de stroomtoevoer naar huis te herstellen met behulp van een overdrachtsschakelaar. Een overdrachtsschakelaar is een afzonderlijk apparaat dat wordt geïnstalleerd door een erkende elektricien, waarmee de draagbare generator via het stopcontact rechtstreeks op het elektriciteitsnet van uw woning kan worden aangesloten. Installeer zo snel mogelijk een handmatige overdrachtsschakelaar als de generator wordt gebruikt om de stroomtoevoer naar huis te herstellen.

De generator is niet bedoeld om systemen te voeden die wettelijk vereist zijn, voor ernstige veiligheids- of gezondheidsrisico's, of waar een gebrek aan stroom reddings- of brandbestrijdingsactiviteiten belemmert.

We hebben alles in het werk gesteld om ervoor te zorgen dat de informatie in deze handleiding correct en up-to-date is. De fabrikant behoudt zich echter het recht voor om de generator en dit document te allen tijde en zonder bericht vooraf te wijzigen, aan te passen of verbeteren.

**OPGEPAST** Neem bij vragen over het beoogde gebruik contact op met een gekwalificeerd servicecenter. Dit apparaat is **UITSLUITEND** bedoeld voor gebruik met door Briggs & Stratton® goedgekeurde onderdelen.

### Aarding

De generator is voorzien van aarding, waarbij de frame-onderdelen van de generator worden verbonden met de aardklemmen op de contacten van de AC-uitvoer. De nul van de generator is zwevend (N), wat betekent dat de AC-statorwikkels geïsoleerd zijn van de aardkoppeling en de aardpinnetjes van de AC-contacten. Elektrische apparatuur, waaronder RCD, die nulaarde vereist, werkt mogelijk niet goed met deze generator. De generator hoeft niet te worden geaard.

### Brandstof Behoeften

Er zijn mogelijk regelgevingen, plaatselijke verordeningen of voorschriften die van toepassing zijn op het bedoelde gebruik van de generator. Neem contact op met een gekwalificeerde elektricien, inspecteur van elektrische installaties of het plaatselijke gezaghebbende bureau.

Deze generator is niet bedoeld voor gebruik op een bouwplaats of gelijkaardig gebruik.



### Verwijdering binnen de EU



Dit symbool geeft aan dat de eigenaar van accu's en elektrische of elektronische apparatuur dit product niet mag weggooien bij het ongesorteerde huisvuil. Dit product moet naar daarvoor bedoelde gemeentelijke afvalinzamelpunten worden gebracht. Neem contact op met Briggs & Stratton of uw lokale leverancier voor extra informatie over het weggooien.

# Functies en bedieningselementen

## Afbeelding 1

<b>A</b>	Oprolbare handgreep	<b>N</b>	12 Volt DC stopcontact
<b>B</b>	Activeringsschakelaar	<b>P</b>	Massa Bevestiging
<b>C</b>	Indicator voor te laag oliepeil	<b>Q</b>	230 Volt AC, 16 Amp contact
<b>D</b>	Uurmeter 	<b>R</b>	Stroomonderbrekers
<b>E</b>	QPT-knop	<b>S</b>	Indicatielampje voor koolmonoxide-uitschakeling (CO)
<b>F</b>	Terugloopstarter	<b>T</b>	USB-poorten
<b>G</b>	Identificatieplaatje	<b>U</b>	Olieaftapplug (onder deksel)
<b>H</b>	Olieservicedeksel	<b>V</b>	Olievul-/peilstok (onder deksel)
<b>J</b>	Tankdop	<b>W</b>	Vonkenvanger geluiddemper/uitlaat
<b>K</b>	Onderhoudsdeksel	<b>X</b>	Brandstofkraan
<b>L</b>	Chokehendel (onder deksel)	<b>Y</b>	Hoofdreset 
<b>M</b>	Accuklep	<b>Z</b>	Aan/uitknop

## Montage

### Accu aansluiten Afbeelding 2

U moet de accu op de generator aansluiten om elektrisch of op afstand te kunnen starten. De display, de leds en het e-chokesysteem worden ook gevoed door de accu.

1. Verwijder de schroef en het paneel aan de voorkant van de accu.
2. Sluit de tweepinsstekker van de accu aan op de generator.

### Externe starthulp aan de generator koppelen Afbeelding 1 3

De externe starthulp moet aan de generator gekoppeld worden om de generator op afstand te starten. Volg de onderstaande instructies om de starthulp aan de generator te koppelen:

1. Houd de activeringsschakelaar (1, **B**) gedurende 10 seconden ingedrukt en het lampje van de aan/uitknop (1, **Z**) zal blauw beginnen te knipperen.
2. Houd binnen 30 seconden een van beide knoppen op de afstandsbediening (3) gedurende 2 seconden ingedrukt om te starten. Het lampje van de aan/uit-knop (1, **Z**) zal snel 3 keer knipperen om aan te geven dat de externe startstekker is gekoppeld.

**OPGEPAST** Alle externe startstekkers kunnen worden losgekoppeld door tegelijkertijd gedurende 10 seconden zowel op de aan/uitknop (1, **Z**) en de activeringsschakelaar (1, **B**) op de generator te drukken.

## Bediening

### Stap 1: Plaats van de opening

Voordat u de draagbare generator activeert, zijn er twee evenzeer belangrijke veiligheidsvoorschriften aangaande koolmonoxidevergiftiging en brand die u in acht moet nemen.

### Werklocatie om het risico op koolmonoxidevergiftiging te verkleinen



**WAARSCHUWING!** Motoruitlaatgassen bevatten koolmonoxide, een giftig gas dat u binnen enkele minuten doodt. U kunt het NIET zien, ruiken of proeven. Ook al ruikt u de uitlaatgassen niet, u kunt toch zijn blootgesteld aan koolmonoxide.

- Gebruik de draagbare generator alleen buitenshuis, minimaal 6,1 m van gebruikte ruimtes vandaan met de uitlaat de andere kant op gericht, om het risico op ophoping van koolmonoxide te verminderen.
- Plaats koolmonoxidemelders op batterijen of melders op netvoeding met reservebatterij volgens de instructies van de fabrikant. Rookmelders kunnen geen koolmonoxide detecteren.
- Laat de draagbare generator niet werken in huizen, garages, kelders, kruipruimten, schuurtjes of andere gedeeltelijk afgesloten ruimten, ook niet met gebruik van ventilatoren of met geopende deuren of ramen als ventilatie. In deze ruimten kan snel koolmonoxide worden gevormd en dit kan uren blijven hangen, zelfs als de motor al is uitgeschakeld.
- Zorg dat de motoruitlaat nooit in de richting van gebruikte ruimten wijst.

Als u zich tijdens het gebruik van dit product misselijk, duizelig, of zwak begint te voelen, of als de koolmonoxidemelder van uw huis klinkt, ga dan meteen naar de frisse lucht. Bel de hulpdiensten. Het kan zijn dat u koolmonoxidevergiftiging heeft.

### Voorkom koolmonoxidevergiftiging (CO)

- Gebruik buitenshuis op minimaal 6,1 m afstand van een huis.
- Richt de uitlaat weg van alle huizen en gebruikte ruimtes.
- Installeer koolmonoxidemelders in uw huis.



## Gebruikslocatie om het risico op brand te verminderen



**WAARSCHUWING!** Door de warmte van de uitlaat/gassen kunnen brandbare materialen of structuren vlam vatten of kan de brandstoftank beschadigd raken en in brand vliegen, met de dood of ernstig letsel als gevolg.

- De draagbare generator moet zich op ten minste 1,5 m van een bouwwerk, overkapping, bomen, struiken of vegetatie hoger dan 30,5 cm bevinden.
- Plaats de draagbare generator niet onder een vloer of ander soort constructie waarbij de luchtstroom begrensd wordt. Rookalarm(en) dienen binnen geplaatst en onderhouden te worden volgens de instructies/aanbevelingen van de fabrikant.
- Koolmonoxidemelders kunnen geen rook detecteren.
- Plaats de draagbare generator niet op een andere manier dan weergegeven.

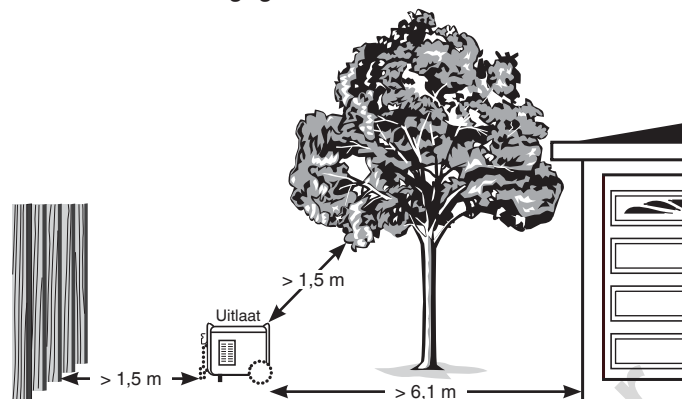

## Stap 2: Olie en brandstof

### Aanbevolen olie Afbeelding 4

We adviseren voor de beste prestaties het gebruik van door Briggs & Stratton-garantie gecertificeerde soorten olie. Andere hoge kwaliteit olie is aanvaardbaar wanneer deze geclassificeerd is "for service CF of hoger". Gebruik geen speciale additieven.

De buitentemperaturen bepalen de juiste olieviscositeit voor de motor. Bepaal met behulp van de tabel de beste viscositeit voor het verwachte buitentemperatuurbereik.

\* Wordt SAE 30 olie gebruikt bij temperaturen onder 4 °C (40 °F), dan leidt dit tot slecht starten.

\*\* Boven 27 °C (80 °F) kan het gebruik van 10W-30 leiden tot een hoger oliegebruik. Controleer het oliepeil vaker.

### Motorolie controleren/bijvullen Afbeelding 5 6 7

Controleer het oliepeil voor elk gebruik of minimaal na elke 8 bedrijfsuren. Houd het oliepeil op het juiste niveau.

1. Zorg dat de maaier vlak staat.
2. Draai aan de knop en open de klep (5) boven het olievulgebied.
3. Reinig het gebied rond de olievulopening en verwijder de peilstok.
4. Controleer of de olie tot de markering VOL (6, A) op de peilstok komt.
5. Giet zo nodig met de olietrichter langzaam meer olie in de olievulopening (7), totdat de markering VOL (6, A) op de peilstok is bereikt.

**OPGEPAST** Wacht even totdat de olie tot rust is gekomen. Veeg de peilstok schoon bij elke controle van het oliepeil. NIET te veel bijvullen.

6. Plaats de peilstok weer terug en druk deze aan.

7. Plaats het deksel terug op het olievulgebied.

**OPGEPAST** Probeer NIET de motor aan te zwengelen of te starten voordat deze is voorzien van de aanbevolen olie. Anders kan een motorstoring het gevolg zijn.

### Brandstof bijvullen Afbeelding 1 8

Brandstof moet aan de volgende vereisten voldoen:

- Schone, verse, loodvrije benzine met een minimum van 91 RON (87 octaan/87 AKI).
- Benzine met tot 10% ethanol (gasahol) is toegestaan.

**OPGEPAST** Meng geen olie door de benzine, of modificeer de motor niet voor gebruik op alternatieve brandstoffen. Gebruik geen benzine die niet is goedgekeurd, zoals E15 en E85. Bij gebruik van niet-goedgekeurde brandstoffen kan de generator beschadigd raken en vervalt de garantie.

Zie *Grote hoogte* voor gebruik op 1524 m en hoger.



**WAARSCHUWING!** Brandstof en brandstofdampen zijn uiterst brandbaar en explosief, wat brandwonden, brand of explosies kan veroorzaken, met de dood of ernstig letsel tot gevolg.

- Tijdens gebruik niet bijvullen of verplaatsen.
- Zet de motor uit en laat deze ten minste 2 minuten afkoelen voordat de tankdop verwijderd wordt.
- Vul de tank buitenshuis. Mors geen brandstof.
- Houd brandstof weg van vonken, open vlammen, waakvlammen, hitte en andere ontstekingsbronnen.
- Controleer brandstofleidingen, tank, vuldop en koppelingen regelmatig op barsten of lekken. Vervang indien nodig.
- Steek geen sigaret op en rook niet.
- Giet geen water over de generator om een vuur te doven.
- Gebruik alleen een blusmiddel dat speciaal bedoeld is voor brandbare vloeistoffen en elektrische systemen, zoals een poederblusser. Volg de aanwijzingen die door de fabrikant van de brandblusser zijn gegeven voordat u het gaat gebruiken.
- Deze generator mag niet in explosieve omgevingen worden gebruikt.

1. Draai de brandstofdop (1, J) langzaam los om druk in de tank te laten ontsnappen.
2. Voeg langzaam loodvrije brandstof toe aan de maximale vulindicator (8, A) in de brandstoftank. Wees voorzichtig, niet overvullen. Dit laat voldoende ruimte in de tank voor het uitzetten van de brandstof.
3. Sluit de tankdop en laat eventuele gemorste brandstof verdampen voordat u de motor start.

### Grote hoogte

Op hoogtes van meer dan 1524 meter is benzine met minimaal 89 RON (85 octaan/85 AKI) acceptabel. Om emissieconform te blijven, is aanpassing op grote hoogte vereist. Werking zonder deze aanpassing zal leiden tot verminderde prestaties, verhoogd brandstofverbruik en verhoogde emissies.

Raadpleeg een erkende Briggs & Stratton-dealer voor informatie over afstelling voor grote hoogtes. Het gebruik van de motor op hoogtes van minder dan 762 meter met de set voor grote hoogtes wordt afgeraden.

## Transport

Wanneer het apparaat moet worden getransporteerd, moet de brandstofkraan op uit (🛑) staan. De motor of machine niet kantelen tot een hoek die veroorzaakt dat brandstof gemorst wordt.

## Indicator voor te laag oliepeil

Het indicatorsysteem voor te laag oliepeil is ontworpen om motorschade als gevolg van onvoldoende motorolie te voorkomen. Als de motorolie onder een vooraf bepaald peil zakt, gaat het rode ledlampje voor Laag oliepeil branden en wordt de motor uitgeschakeld door een oliepeilschakelaar. Als de motor stopt of het rode ledlampje voor Laag oliepeil gaat branden als u op de activeringsschakelaar drukt, controleer dan het oliepeil.

## Stap 3: Opstarten van de generator

### Afbeelding 1 3 9

Ontkoppel alle elektrische belasting van de generator. Gebruik de volgende startinstructies:

1. Zorg dat het apparaat zich buitenshuis bevindt op een vlakke ondergrond.

**OPGEPAST** Als het apparaat niet op een vlakke ondergrond wordt gebruikt, kan het worden uitgeschakeld.

2. Draai de brandstofklep (1, X) met de klok mee naar de aan (🛑) positie.

### Starten op afstand

3. Druk op de aan/uitknop (3, A) op de externe startstekker om de generator te activeren.
4. Druk binnen 5 seconden op de startknop (3, B). De aan/uitknop op de generator knippert blauw wanneer er een signaal wordt ontvangen, en de generator wordt gestart.

### Handmatig of elektrisch starten

3. Druk op de activeringsschakelaar ① (1, B) om de display aan te zetten. De aan/uitknop ② (1, Z) knippert maximaal één minuut groen.

**OPGEPAST** Als de aan/uitknop niet groen knippert, is de accu niet aangesloten of op een te laag niveau om de generator te starten.

**OPGEPAST** Dit apparaat is uitgerust met een e-chokesysteem. Een e-chokesysteem betekent dat er geen handmatige priming of choke nodig is zolang de accu is aangesloten en opgeladen.

- 4A. **Voor elektrisch starten;** houd de aan/uitknop ② (1, Z) ingedrukt gedurende één seconde terwijl deze groen knippert om de generator te starten. Nadat de generator is gestart, wordt de aan/uitknop blauw om aan te geven dat de generator klaar is voor gebruik.

**OPGEPAST** Als de generator niet is gestart, wordt de aan/uitknop 5 seconden lang rood en knippert dan maximaal één minuut lang groen. Herhaal stap 4A.

- 4B. **Voor handmatig starten;** pak de koordgreep (1, F) vast en trek langzaam totdat er weerstand gevoeld wordt. Trek dan snel om de motor te starten, de e-choke werkt nog steeds ook met een bijna lege batterij.

**OPGEPAST** Als de generator nog steeds niet wil starten, kan het zijn dat uw accu te laag is ontladen en moet u de motor handmatig choken. Verwijder het onderhoudsdeksel en plaats de chokehendel (9, A) naar de middelste positie. De e-choke schakelt de choke automatisch uit zodra de generator is gestart. Plaats het onderhoudsdeksel weer terug.

**OPGEPAST** Als de motor start maar niet draait, raadpleeg dan *Indicator voor te laag oliepeil*.

## Vergrendeling van externe start

De externe start kan worden vergrendeld, zodat uw generator niet op afstand kan worden gestart. Om de externe start te vergrendelen, druk op de activeringsschakelaar ① (1, B) om de display aan te zetten, houdt u de aan/uitknop (1, Z) op de generator ingedrukt gedurende 10 seconden. Het aan/uitlampje knippert vervolgens driemaal rood om aan te geven dat de externe startfunctie is geblokkeerd. Herhaal dit om de functie weer te ontgrendelen.

Als u op een van de knoppen op de externe startfunctie drukt, knippert de aan/uitknop drie keer rood als deze vergrendeld is en drie keer blauw als deze ontgrendeld is.

## QPT™ (QUIET POWER TECHNOLOGY™)

### Afbeelding 1

Dit systeem zorgt voor een lager brandstofverbruik. Wanneer de QPT-schakelaar (E) AAN is, zal het motortoerental verhogen als de elektrische belasting wordt aangebracht en verlagen als ze wordt opgeheven. Als de schakelaar uit staat, zal de motor aan een hoger toerental werken.

## Om de stroomvoorziening thuis te herstellen met behulp van een overdrachtschakelaar

Voor het aansluiten op het elektrische systeem van uw huis moet een handmatige overdrachtschakelaar worden gebruikt, die door een gekwalificeerde elektricien is geïnstalleerd. De aansluiting moet de generatorstroom isoleren van de netstroom en voldoen aan alle toepasselijke wetten en elektrische voorschriften.

## Om de stroomvoorziening te herstellen met behulp van verlengsnoeren

Generator mag alleen worden belast tot nominaal vermogen onder de nominale condities als getoond op het gegevenslabel van het apparaat. Lading reduceren bij gebruik van generator buiten de nominale condities. Gebruik alleen hoogwaardige, goed geïsoleerde verlengkabels die voldoen aan IEC 60245-4 in combinatie met de AC-aansluiting van 230 Volt van de generator. Inspecteer verlengkabels voor gebruik. Controleer of alle verlengkabels de juiste classificatie hebben en niet zijn beschadigd. Bij gebruik van verlengkabels onder de 40 °C, mag de totale lengte van kabels met een dwarsdoorsnede van 1,5 mm<sup>2</sup> niet langer zijn dan 50 meter en bij een dwarsdoorsnede van 2,5 mm<sup>2</sup> niet langer dan 80 m.



**WAARSCHUWING!** Beschadigde of overbelaste verlengkabels kunnen oververhitten, vlam vatten en brand veroorzaken, met de dood of ernstig letsel tot gevolg.

- Elektrische apparatuur, inclusief kabels en aansluitingen, mag niet defect zijn.
  1. Installeer koolmonoxidemelder(s).
  2. Wanneer de generator met verlengsnoeren wordt gebruikt, moet u ervoor zorgen dat deze zich in een open ruimte buitenshuis bevindt, ten minste 6,1 m van gebruikte ruimtes met de uitlaat naar de andere kant gericht.
  3. Verlengsnoeren die rechtstreeks naar een huis lopen, en die binnenshuis artikelen van stroom voorzien, worden NIET AANBEVOLEN.



**WAARSCHUWING!** Motoruitlaatgassen bevatten koolmonoxide, een giftig gas dat u binnen enkele minuten doodt. U kunt het niet zien, ruiken of proeven. Ook al ruikt u de uitlaatgassen niet, u kunt toch zijn blootgesteld aan koolmonoxide.

- Verlengsnoeren die rechtstreeks naar een huis lopen verhogen uw risico op koolmonoxidevergiftiging door openingen.
  - Als een verlengsnoer dat rechtstreeks naar een woning loopt wordt gebruikt om voorwerpen binnenshuis van stroom te voorzien, erkent de gebruiker dat dit het risico op CO-vergiftiging voor mensen in de woning verhoogt, en neemt dat risico op zich.
4. Installeer zo snel mogelijk een handmatige overdrachtsschakelaar als de generator wordt gebruikt om de stroomtoevoer naar huis te herstellen.

### 230 Volt AC, 16 Amp contact Afbeelding 1

Gebruik stekkers (Q) om 230 Volt AC, eenfasige, 50 Hz elektrische belastingen tot 3.680 Watt (3,68 kW) bij 16 Ampère stroom te gebruiken.



**WAARSCHUWING!** Bij aanraking van de generator kunt u een elektrische schok krijgen of brandwonden oplopen, met de dood of ernstig letsel tot gevolg.

- Raak geen blootliggende draden of stopcontacten aan.
- Gebruik de generator niet met elektrische bedrading die versleten, gerafeld, beschadigd is of blootligt.
- Gebruik de generator niet in regen of bij nat weer.
- Gebruik de generator niet en raak de generator of elektriciteitsdraden niet aan terwijl u in het water staat, op blote voeten staat, of wanneer uw handen of voeten nat zijn.
- Sta niet toe dat ongekwalificeerde personen of kinderen de generator gebruiken of onderhouden.
- Houd kinderen op een veilige afstand van de generator.

### 12 Volt DC-aansluiting Afbeelding 1

De maximaal beschikbare stroom voor de 12 Volt DC-aansluiting (N) is 60 watt (5 ampère). Een gelijkspanningsonderbreker zorgt ervoor dat dit stopcontact niet overbelast wordt. Als er een overbelasting optreedt, wordt de stroomonderbreker uitgeschakeld (drukknop springt naar buiten). Wacht een paar minuten en druk de knop in om de stroomonderbreker te resetten.

### 5 Volt DC USB-poorten Afbeelding 1

De maximale gecombineerde stroom die beschikbaar is voor de USB-poorten (T) is 2,1 Ampère bij 5 Volt. Dankzij de USB-poort kunt u met een USB-laadkabel (niet inbegrepen) de meeste toestellen met USB-voeding opladen.

**OPGEPAST** Gebruik de onderste USB-poort voor maximale output bij het opladen van Apple-apparaten.

**OPGEPAST** Alleen voor het laden van ITE (informatietechnologie-apparatuur).

### Stroomverbruik ⚡

De monitor voor stroomverbruik geeft het percentage van de totale generatorbelasting aan met behulp van leds. De eerste groene led geeft aan dat de generator normaal werkt of meer dan 5% belasting produceert. De vierde groene led gaat branden nadat een belasting van 50% is bereikt. De laatste gele led gaat branden nadat 100% belasting is bereikt.

### Uitvoerindicator OK!

Het groene ledlampje voor de uitvoerindicator brandt als de generator correct werkt. Het geeft aan dat de generator stroom produceert voor de stopcontacten. Het begint ook rood te knippen als u de generator begint te overbelasten.

### Overbelastingsalarm ⚠ Afbeelding 1

Het rode ledlampje voor overbelastingsmelding gaat branden en schakelt de stroomtoevoer naar de stopcontacten uit als de generator overbelast wordt. Het groene uitvoerindicatorlampje gaat dan ook uit. Als de generator overbelast was, moet u alle elektrische verbruikers uitschakelen en de stekkers loskoppelen, op de knop voor hoofdreset (Y) drukken op het bedieningspaneel van de generator en vervolgens één voor één de stekkers in het stopcontact steken en opnieuw starten om verder te gaan in de normale bedrijfsmodus.

### Uitschakelingssysteem voor koolmonoxide (CO) Afbeelding 1

Schakelt de motor automatisch uit wanneer er zich schadelijke hoeveelheden koolmonoxide ophopen rond de generator of wanneer er zich een storing voordoet in het CO-uitschakelingssysteem. Na de uitschakeling gaat het controlelampje (S) gedurende minstens vijf minuten knippen volgens de onderstaande tabel.

Het CO-uitschakelingssysteem is GEEN vervanging voor koolmonoxidemelders. Installeer koolmonoxidemelder(s) op batterijen in uw huis. Laat de generator niet in gesloten ruimtes draaien.

Kleur/patroon	Beschrijving
Rood • • 	Er is koolmonoxide opgehoopt rond de generator. Verplaats de generator naar een open plek buitenshuis op 6,1 m afstand van een gebruikte ruimte met de uitlaat naar de andere kant gericht. Automatische uitschakeling betekent dat de generator verkeerd was geplaatst. Ontlucht het gebouw (bijv. ramen en deuren openen) voordat u ze opnieuw gaat gebruiken.  Als u zich tijdens het gebruik van dit product misselijk, duizelig, of zwak begint te voelen, of als de koolmonoxidemelder van uw huis klinkt, ga dan meteen naar de frisse lucht. Bel de hulpdiensten. Het kan zijn dat u koolmonoxidevergiftiging heeft.
Blauw • • • 	Er is een fout in het CO-uitschakelingssysteem opgetreden*. Raadpleeg een geautoriseerde Briggs & Stratton servicedealer.

\*Het blauwe lampje knippert gedurende vijf seconden bij het opstarten van de generator, om aan te geven dat het CO-uitschakelingssysteem goed werkt.



## Stap 5: Generator uitgeschakeld Afbeelding

1 3

1. Schakel alle elektrische apparatuur uit en ontkoppel de stekkers van het generatorpaneel. Stop de motor nooit met elektrische apparatuur aangesloten en ingeschakeld.
2. Laat de motor een paar minuten onbelast draaien om de inwendige temperaturen van de motor en generator te laten stabiliseren.
3. Druk op een van beide knoppen op de afstandsbediening (3) of druk op de aan/uitknop (1,Z) op de generator.

## Onderhoud

### Onderhoudsschema

Volg de intervallen volgens gebruiksuren of kalender, wat het eerst voorkomt. Er is vaker onderhoud nodig wanneer de motor onder zware omstandigheden wordt gebruikt.

<b>Eerste 5 uur</b>
<ul style="list-style-type: none"><li>• Ververs de motorolie</li></ul>
<b>Elke 8 uur of dagelijks</b>
<ul style="list-style-type: none"><li>• Verwijder het vuil</li><li>• Controleer het oliepeil van de motor</li></ul>
<b>Elke 25 uur of jaarlijks</b>
<ul style="list-style-type: none"><li>• Reinig het motorluchtfilter<sup>1,2</sup></li></ul>
<b>Elke 50 uur of jaarlijks</b>
<ul style="list-style-type: none"><li>• Inspecteer de uitlaat en vonkenvanger<sup>1</sup></li></ul>
<b>Elke 100 uur of jaarlijks</b>
<ul style="list-style-type: none"><li>• Ververs de motorolie<sup>1</sup></li></ul>
<b>Jaarlijks</b>
<ul style="list-style-type: none"><li>• Vervang het motorluchtfilter<sup>1,2</sup></li><li>• Vervang de bougie</li></ul>

<sup>1</sup> Vaker onderhouden onder stoffige omstandigheden.

<sup>2</sup> Raadpleeg een erkende dealer.

### Algemene aanbevelingen

Regelmatig onderhoud verbetert de prestaties en verlengt de levensduur van de buitengenerator. Raadpleeg een geautoriseerde Briggs & Stratton dealer voor service. De installatie en belangrijke reparatiewerkzaamheden dienen uitsluitend uitgevoerd te worden door speciaal getraind personeel.

De garantie op deze generator dekt geen items die blootgesteld zijn geweest aan verkeerd gebruik of nalatigheid door de klant. Om de garantie optimaal te benutten, moet de gebruiker de generator onderhouden zoals aangegeven in deze handleiding.



**WAARSCHUWING!** Om te zorgen voor de veiligheid van de machine, moet u alleen originele reserveonderdelen van de fabrikant of die zijn goedgekeurd door de fabrikant, gebruiken. Raadpleeg bij vragen over de vervanging van onderdelen van uw generator onze website op **BRIGGSandSTRATTON.COM**.



**VOORZICHTIG** Uitzonderlijk hoge of lage toerentallen kunnen klein letsel veroorzaken. Verander niets aan reguleerveren, verbindingstangen of andere onderdelen om het motortoerental te verhogen. De generator mag niet worden gewijzigd, op wat voor manier dan ook.

### EU fase V: CO2-waarden

CO2-waarden van Briggs & Stratton type goedgekeurde motoren zijn te vinden op [BriggsandStratton.com](http://BriggsandStratton.com) door CO2 in te voeren in de zoekbalk.

### Onderhoud van de accu Afbeelding 2

De generator is voorzien van een automatisch acculaadcircuit dat de accu oplaadt terwijl de motor draait. Als de generator niet vaak wordt gebruikt, moet de accu worden aangesloten op een druppellader of een (niet meegeleverde) accuhouder om deze goed opgeladen te houden.

1. Verwijder het paneel aan de voorkant van de accu.
2. Ontkoppel de tweepinsstekker van de accu en de generator.

**OPGEPAST** De laadstroom van 1,5 amp niet overschrijden.

3. Volg de instructies die zijn meegeleverd met de druppellader of de accuhouder.

### Motoronderhoud

#### Motorolie verversen Afbeelding 5 6 7



**VOORZICHTIG** Voorkom dat de huid langdurig of herhaaldelijk in contact komt met gebruikte motorolie. Uit laboratoriumonderzoek is gebleken dat gebruikte motorolie bij bepaalde dieren huidkanker kan veroorzaken. Was blootgestelde lichaamsdelen grondig met water en zeep.



**BUITEN HET BEREIK VAN KINDEREN HOUDEN. VERVUIL NIET. WEES ZUINIG MET GRONDSTOFFEN. LEVER GEBRUIKTE OLIE IN BIJ EEN MILIEUSTATION.**

Vervang de olie als de motor nog warm is:

1. Verwijder het deksel van het olievlgebied.
2. Verwijder de olieaftapplug (5, B) en laat de olie volledig uitlekken in een geschikte bak.
3. Plaats de olieaftapplug terug en zet deze vast. Verwijder de peilstok (5, A).
4. Giet met behulp van een olietrichter langzaam de aanbevolen olie (ongeveer 20 oz. (0,6 l)) in de olievlopening (7). Wacht even totdat de olie tot rust is gekomen. Vul tot de markering vol (6, A) op de peilstok.
5. Veeg de peilstok schoon bij elke controle van het oliepeil. Voeg niet te veel olie toe.
6. Plaats de peilstok weer terug. Draai het deksel stevig vast.
7. Veeg eventuele gemorste olie weg.
8. Plaats het deksel terug op het olievlgebied.

## Bougie onderhouden Afbeelding 1 10 11

Vervanging van de bougie zal de motor beter laten starten en werken.

1. Draai de twee schroeven op het onderhoudsdeksel (1, K) los en verwijder de onderhoudsklep.
2. Maak rond de bougie schoon en verwijder de bougiekap (10).
3. Verwijder de bougie en inspecteer hem.
4. Vervang de bougie als de elektrodes putten vertonen, verbrand zijn of het porselein barsten vertoont. Gebruik de aanbevolen vervangende bougie. Zie *Algemene serviceonderdelen*.
5. Controleer de elektrodenafstand (11) met een draadvoelmaat en breng de elektrodenafstand, indien nodig, terug naar de aanbevolen afstand (zie *Specificaties*).
6. Monteer de bougie en draai hem stevig vast. Vervang de bougiekap.
7. Vervang het onderhoudsdeksel en draai de schroeven met de hand vast.

## Inspecteer de vonkenvanger

Inspecteer de vonkenvanger op schade of roetblokkering. Neem als u een beschadiging waarneemt contact op met een geautoriseerde Briggs & Stratton servicedealer.



**WAARSCHUWING!** Contact met de uitlaat van de uitlaat kan brandwonden veroorzaken, met ernstig letsel tot gevolg.

- Let op de waarschuwingen op de generator.
- Raak hete onderdelen niet aan.

## Opslag

Volg als u het apparaat meer dan 30 dagen opslaat, de volgende richtlijnen ter voorbereiding op de opslag.

### Opslaginstructies voor de lange termijn

1. Reinig de generator zoals uiteengezet in *Reinigen*.
2. Ververs de motorolie terwijl de motor nog warm is, tap de olie af uit het carter. Bijvullen met de aanbevolen klasse. Zie *De motorolie verversen*.
3. Behandel de brandstof van de generator of laat deze weglopen, omdat brandstof verouderd kan raken als deze langer dan 30 dagen wordt opgeslagen.

Verouderde brandstof veroorzaakt de vorming van zuur- en gomafzettingen in het brandstofsysteem of op essentiële carburateuronderdelen. Gebruik een brandstofstabilisator om de brandstof vers te houden.

Het is niet nodig om benzine uit de motor te laten lopen als een brandstofstabilisator volgens de instructies wordt toegevoegd. Laat voor het opbergen van de machine de motor 2 minuten lopen zodat de stabilisator door het brandstofsysteem kan circuleren.

Als de benzine in de motor niet met een brandstofstabilisator is behandeld, moet deze in een goedgekeurde jerrycan worden afgetapt. Laat de motor dan draaien tot deze stopt door brandstofgebrek. Het gebruik van een brandstofstabilisator in de jerrycan wordt aanbevolen om de brandstof vers te houden.



**WAARSCHUWING!** Brandstof en brandstofdampen zijn uiterst brandbaar en explosief, wat brandwonden, brand of explosies kan veroorzaken, met de dood of ernstig letsel tot gevolg.

- Brandstof of apparatuur met brandstof in de tank moeten uit de buurt van kachels, fornuizen, warmwaterketels, droogtrommels of andere toestellen met een waakvlam of andere ontstekingsbronnen worden opgeslagen, omdat deze apparaten brandstofdampen kunnen ontsteken.
- Zet bij het aftappen van olie de motor van de generator uit en laat deze ten minste 2 minuten afkoelen voordat u de tankdop verwijdert. Draai de dop langzaam los om druk in de tank te laten ontsnappen. Tap de tank in de buitenlucht af. Houd brandstof uit de buurt van vonken, open vuur, waakvlammen, hitte en andere ontstekingsbronnen.
- Controleer brandstofleidingen, tank, vuldop en koppelingen regelmatig op barsten of lekken. Vervang indien nodig.
- 4. Laad de batterij op zoals beschreven in *Onderhoud van de accu*.
- 5. Bewaar de generator in een schone, droge omgeving en dek het apparaat af met een geschikte hoes die geen vocht vasthoudt.



**WAARSCHUWING!** Opslaghoezen kunnen brand veroorzaken, met de dood of ernstig letsel tot gevolg.

- Plaats geen hoes over een warme of lopende generator. Laat het apparaat voldoende afkoelen voordat u het afdekt met een hoes.

## Problemen oplossen

Probleem	Oorzaak	Oplossing
De motor draait, maar er wordt geen stroom opgewekt.	<ol style="list-style-type: none"> <li>1. Een van de stroomonderbrekers is open.</li> <li>2. Slechte verbinding of defecte kabel.</li> <li>3. Aangesloten gereedschap of apparaat is in slechte staat.</li> <li>4. Rood ledlampje brandt continu. De generator is overbelast of oververhit.</li> </ol>	<ol style="list-style-type: none"> <li>1. Reset de stroomonderbreker.</li> <li>2. Controleer en repareer.</li> <li>3. Sluit ander apparaat of gereedschap aan dat in goede conditie is.</li> <li>4. Raadpleeg <i>Capaciteit van generator</i>. Druk op HOOFDRESET  op het bedieningspaneel.</li> </ol>
De motor draait goed maar hapert als er belasting wordt toegepast.	<ol style="list-style-type: none"> <li>1. Stroomaggregaat is overbelast.</li> </ol>	<ol style="list-style-type: none"> <li>1. Raadpleeg <i>Capaciteit van generator</i>.</li> </ol>
Motor wil niet starten; start en loopt ongelijkmatig of slaat af tijdens bedrijf.	<ol style="list-style-type: none"> <li>1. Brandstofsckakelaar in de uit (🔌) positie.</li> <li>2. Indicatielampje voor laag oliepeil gaat branden. Laag oliepeil.</li> <li>3. Vuil luchtfilter.</li> <li>4. Geen brandstof meer.</li> <li>5. Bougiekabel niet op bougie aangesloten.</li> <li>6. Overstroomd met brandstof (verzopen).</li> </ol>	<ol style="list-style-type: none"> <li>1. Draai de benzinekraan naar de aan (🔌) positie.</li> <li>2. Vul het carter tot het juiste niveau of zet de generator op een vlak oppervlak.</li> <li>3. Reinig of vervang het luchtfilter.</li> <li>4. Vul de tank.</li> <li>5. Sluit de kabel aan op de bougie.</li> <li>6. Wacht 5 minuten en start de motor dan opnieuw.</li> </ol>
Motor wordt uitgeschakeld en ledlampje voor CO-alarm knippert rood (•• ••).	<ol style="list-style-type: none"> <li>1. Generator verkeerd geplaatst.</li> </ol>	<ol style="list-style-type: none"> <li>1. Verplaats de generator naar een open ruimte buitenshuis. Ontlucht het gebouw (bijv. ramen en deuren openen) voordat u ze opnieuw gaat gebruiken. Raadpleeg <i>Uitschakelingssysteem voor koolmonoxide (CO)</i>.</li> </ol>

Raadpleeg bij alle andere problemen een officiële Briggs & Stratton dealer.

## Specificaties

Startvermogen*	4.500
Nominaal vermogen**	3.700
AC-stroom	
bij 230 Volt	16,1 A
bij 12 Volt DC	5,0 A
bij 5 Volt DC	2,1 A
Frequentie	50 Hz
Fase	Enkele fase
Cilinderinhoud	224 cc (13,7 cu in.)
Elektrodenafstand	0,7 - 0,8 mm (0,028 - 0,031 inch)
Brandstofcapaciteit	13,25 liter (3,5 US gallon)
Oliecapaciteit	0,6 liter (20 oz.)

## Algemene serviceonderdelen

Bougie	84001980
Fles motorolie	100028
Fles synthetische olie	100074

Voor een volledige lijst met onderdelen en diagrammen bezoekt u [BRIGGSandSTRATTON.COM](http://BRIGGSandSTRATTON.COM).

\* De tijdelijke elektrische stroom die de generator kan leveren om elektrische motoren te starten, volgens Briggs & Stratton 628K. Hiermee wordt niet het vermogen bedoeld om continu elektrische ladingen uit te voeren. Het is de maximum stroom die tijdelijk geleverd kan worden tijdens het starten van een motor, vermenigvuldigd door de nominale spanning van de generator.

\*\* Generator volgens EN ISO 8528-13:2016, Door interne verbrandingsmotor aangedreven bewegende generatorsets - Deel 13: Veiligheid.



Not for  
Reproduction

### Beperkte garantie

Briggs & Stratton garandeert dat het gedurende de hieronder opgegeven garantieperiode alle onderdelen van het apparaat met materiaal- en/of fabricagefouten gratis zal repareren en/of vervangen. Transportkosten voor onderdelen die zijn ingezonden voor reparatie of vervanging onder deze garantie komen ten laste van de koper. Deze garantie is geldig voor- en onderhevig aan de onderstaande periodes en voorwaarden. Voor garantieservice kunt u de dichtstbijzijnde erkende servicedealer vinden met behulp van de dealerzoekfunctie op [www.BRIGGSandSTRATTON.com](http://www.BRIGGSandSTRATTON.com). De koper moet contact opnemen met de erkende servicedealer en vervolgens het product beschikbaar stellen aan de erkende servicedealer voor onderzoek en tests.

**Er zijn geen andere expliciete garanties van toepassing. Impliciete garanties, inclusief voor verkoopbaarheid en geschiktheid voor een bepaald doel, zijn beperkt tot de hieronder gespecificeerde garantieperiode of in de wettelijke toegestane mate.** Aansprakelijkheid voor incidentele of gevolgschade wordt uitgesloten voor zover dit wettelijk toegestaan is. Bepaalde staten of landen staan geen beperkingen toe over hoe lang een impliciete garantie geldig is en bepaalde staten of landen staan geen uitsluiting of beperking toe voor incidentele of gevolgschade, zodat de hierboven vermelde beperking en uitsluiting misschien niet op u van toepassing is. Deze garantie verleent u specifieke wettelijke rechten en het is mogelijk dat u ook andere rechten hebt die per staat of per land verschillen.

### GARANTIEPERIODE

Particulier gebruik	Commercieel gebruik
36 maanden ▲	12 maanden

▲ Accu (indien hiermee uitgerust) 3 maanden consumentengebruik, geen bij commercieel gebruik.

\*\* In Australië - onze artikelen worden geleverd met garanties die onder de Australische consumentenwetgeving niet uitgesloten kunnen worden. U hebt recht op vervanging of terugbetaling voor een grote storing en voor compensatie voor alle andere redelijk te voorziene verliezen of schade. U hebt ook het recht om de goederen te laten repareren of vervangen als de goederen niet van een aanvaardbare kwaliteit zijn en het gebrek niet leidt tot een belangrijke storing. Voor garantieservice kunt u de dichtstbijzijnde erkende servicedealer vinden met behulp van de dealerzoekfunctie op [BRIGGSandSTRATTON.COM](http://BRIGGSandSTRATTON.COM), of door 1300 274 447 te bellen, of door een e-mail of brief te sturen aan [salesenquires@briggsandstratton.com.au](mailto:salesenquires@briggsandstratton.com.au), Briggs & Stratton Australia Pty Ltd, 1 Moorebank Avenue, NSW, Australia, 2170.

De garantieperiode begint op de datum van aankoop door de eerste consument of commerciële klant. "Consumentengebruik" betekent persoonlijk residentieel gebruik door een particulier. "Commercieel gebruik" betekent ieder ander gebruik, inclusief het gebruik voor commerciële huurdoeleinden of voor het genereren van inkomen. Zodra het product voor commerciële doelen is gebruikt, zal het hierna worden beschouwd als een product voor commercieel gebruik ten behoeve van deze garantie.

Bewaar uw kwitantie als aankoopbewijs. Indien u geen bewijs van de eerste aankoopdatum kunt overleggen op het moment dat om garantieservice verzocht wordt, dan zal de fabricagedatum van het product gebruikt worden om de garantieperiode te bepalen. Om in aanmerking te komen voor garantieservice voor producten van Briggs & Stratton hoeft het product niet geregistreerd te zijn.

### AANGAANDE UW GARANTIE

De garantieservice is uitsluitend beschikbaar via erkende servicedealers van Briggs & Stratton. De meeste garantiereparaties worden routinematig afgehandeld, maar soms zijn verzoeken om garantieservice niet billijk. Deze garantie geldt alleen voor materiaal- en/of fabricagefouten. Deze geldt niet voor schade die is veroorzaakt door verkeerd gebruik of misbruik, verkeerd onderhoud of reparatie, normale slijtage of het gebruik van verschaalde of niet-goedgekeurde brandstof.

**Verkeerd gebruik en misbruik** - Het juiste, beoogde gebruik van dit product wordt beschreven in de gebruikershandleiding. Als u het product gebruikt op een manier die niet is beschreven in de gebruikershandleiding of als u het product gebruikt nadat het is beschadigd, vervalt uw garantie. Garantie geldt ook niet als het serienummer op het product is verwijderd of als het product op een of andere manier is gewijzigd of aangepast, of als het product blijkt te zijn misbruikt zoals blijkt uit slagschade of beschadiging door water/chemische corrosie.

**Verkeerd onderhoud of reparatie** - Dit product moet worden onderhouden volgens de procedures en schema's in de gebruikershandleiding en voor service- en reparatiewerkzaamheden moeten originele Briggs & Stratton-onderdelen of een equivalent daarvan worden gebruikt. Schade die is veroorzaakt door gebrekkig onderhoud of het gebruik van niet-originele onderdelen valt niet onder de garantie.

**Normale slijtage** - Net als de meeste mechanische apparaten is ook uw apparaat onderhevig aan slijtage, zelfs als het goed wordt onderhouden. Deze garantie dekt geen reparaties wanneer door normaal gebruik het einde van de levensduur van een onderdeel of machine wordt bereikt. Onderdelen die moeten worden onderhouden en aan slijtage onderhevig zijn zoals filters, riemen, snijbladen en remblokken (met uitzondering van motorremblokken) vallen niet onder de garantie als het uitsluitend om slijtagekenmerken gaat, maar wel als er sprake is van materiaal- en/of fabricagefouten.

**Verschaalde of niet-goedgekeurde brandstof** - Om goed te werken, heeft dit product brandstof nodig die voldoet aan de specificaties in de gebruikershandleiding. Motor- of apparatuurschade door verschaalde brandstof of het gebruik van niet-goedgekeurde brandstof (zoals E15 of E85 ethanolmengsels) valt niet onder de garantie.

**Andere uitsluitingen** - Deze garantie is niet van toepassing op schade als gevolg van ongelukken, verkeerd gebruik, modificaties, veranderingen, onjuist onderhoud, bevriezen of chemisch verval. Toevoegingen of toebehoren die oorspronkelijk niet met het product zijn meegeleverd, zijn eveneens uitgesloten. Er is geen garantiedekking voor apparatuur die wordt gebruikt voor primair vermogen in plaats van een krachtinstallatie of met apparatuur die gebruikt wordt in life support-toepassingen. Deze garantie geldt niet voor gebruikte, gereviseerde, tweedehands aangeschafte of voor demonstraties gebruikte apparatuur of motoren. Deze garantie sluit defecten uit die te wijten zijn aan overmacht en andere niet te voorziene gebeurtenissen buiten de controle van de fabrikant (force majeure).

## Innholdstabell

Sikkerhet og kontrollsymboler .....	4
Utstyrsbeskrivelse .....	4
Funksjoner og kontroller .....	5
Montering .....	5
Drift .....	5
Vedlikehold .....	9
Lagring .....	10
Feilsøking .....	11
Spesifikasjoner .....	11
Garanti .....	13

## Sikkerhet og kontrollsymboler

Sikkerhetsadvarselssymbolet angir en fare for mulig personskade. Et faresymbol kan også brukes til å forklare typen av risiko. **ADVARSEL** indikerer en fare som, dersom den ikke unngås, kan resultere i død eller alvorlig skade. **FORSIKTIG** viser til en fare som, dersom den ikke unngås, kan føre til en mindre eller moderat skade. **OBS** indikerer informasjon som anses som viktig, men ikke farerelatert.



Sikkerhetsvarsel-symbol



Instruksjonsmanual



Servicegenerator



Giftige gasser



Elektrisk sjokk



Brann



Varm overflate



Karbonmonoksi-alarm



Flytende nøytralt



Grunnterminal



Drivstoff



Olje



Oljenivå



Ikke start motoren



Drivstoff av



(Automatsikring)



På/av



Start/stopp



Kvelning

## Kontaktinformasjon for Europa-kontoret

For spørsmål om utslipp i Europa, kontakter du vårt Europa-kontor på:

Max-Born-Straße 2, 68519 Viernheim, Tyskland.

## Utstyrsbeskrivelse



Les denne brukerhåndboken nøye slik at du blir kjent med utendørsgeneratoren. Gjør deg kjent med dens bruksområder, begrensninger og eventuelle farer. Ta vare på disse instruksjonene for fremtidig referanse.

Utendørsgeneratoren er en motordrevet, veksel- og likestrøms generator (vekselstrøm og likestrøm). Generatoren er utformet for å levere elektrisk kraft for å drive kompatibel elektrisk belysning, hvitevarer, verktøy og motorbelastninger. Generatorens polhjul er drevet av en ensylindret motor.

Trykk på knappen og trekk ut håndtaket for å flytte generatoren. Trykk på knappen for å skyve håndtaket inn igjen.

Den bærbare generatoren kan brukes til å drive utendørsenheter med en skjøteledning eller til å gjenopprette strøm til hjemmet ved hjelp av en overføringsbryter. En overføringsbryter er en egen enhet installert av en autorisert elektriker som gjør at den bærbare generatoren kan kobles til ledningen ved hjelp av stikkkontakten, direkte inn i hjemmets elektriske system. Installer en manuell overføringsbryter så snart som mulig hvis generatoren vil bli brukt til å gjenopprette strømforsyning til hjemmet.

Generatoren er ikke beregnet på å forsyne systemer som er lovpålagte for å sikre liv eller unngå helsefare, eller hvor mangel på kraft kan hindre brannslukning.

Vi har gjort vårt ytterste for å sørge for at informasjonen i denne manualen er nøyaktig og oppdatert. Men forbeholder seg retten til å endre, endre, eller på annen måte forbedre generator og dette dokumentet når som helst og uten forvarsel.

**OBS** Hvis du har spørsmål om tiltenkt bruk, ta kontakt med en autorisert serviceforhandler. Dette utstyret er designet for å brukes kun med Briggs & Stratton®-autoriserte deler.

## Systemjording

Generatoren har en systemjording som forbinder generatorens rammekomponenter til jordpolene på vekselstrømsstikkontaktene. Generatorens nøytrale flytende (N), noe som betyr at vekselstrøms statorvikling er isolert fra jordingsfestet og vekselstrømskontaktens jordingsstifter. Elektriske enheter, for eksempel RCD, som krever en jordnet nøytral kanskje fungerer ikke korrekt fra denne generatoren. Jording av generatoren er ikke påkrevet.

## Spesielle krav

Det kan være forskrifter, lokale koder eller forordninger som gjelder for den tiltenkte bruken av generatoren. Ta kontakt med en autorisert elektriker, elektro inspektør, eller den lokale instans som har jurisdiksjon.

Denne generator er ikke ment å bli brukt på en byggeplass eller lignende aktivitet.

## Avhending i henhold til EU-krav



Dette symbolet indikerer at eieren av batterier og elektrisk eller elektronisk utstyr, ikke skal avhende dette produktet sammen med husholdningsavfall. Dette produktet skal avhendes på avfallssteder for miljøavfall. Ta kontakt med Briggs & Stratton eller din lokale forhandler for mer informasjon om avhending.

## Funksjoner og kontroller Figur 1

<b>A</b>	Uttrekkbart håndtak	<b>N</b>	12 Volt DC Beholder
<b>B</b>	Aktiver bryter	<b>P</b>	Jordingsfeste
<b>C</b>	Indikator for lavt oljenivå	<b>Q</b>	230 volt vekselstrøm, 16 ampere stikkontakter
<b>D</b>	Timemåler 	<b>R</b>	Automatsikring
<b>E</b>	QPT-knapp	<b>S</b>	Kontrolllampe for karbonmonoksid (CO)
<b>F</b>	Tilbakespolingsstarter	<b>T</b>	USB-porter
<b>G</b>	Identifikasjonsetikett	<b>U</b>	Oljedreneringsplugg (under deksel)
<b>H</b>	Oljeservicedeksel	<b>V</b>	Oljepåfylling/peilepinne (under deksel)
<b>J</b>	Lokk til drivstofftank	<b>W</b>	Gnistfanger lyddemper/eksos
<b>K</b>	Vedlikeholdsdeksel	<b>X</b>	Drivstoffkran
<b>L</b>	Chokespak (under deksel)	<b>Y</b>	Hovedtilbakestilling 
<b>M</b>	Batterideksel	<b>Z</b>	Av/på-knapp

## Montering

### Koble til batteriet Figur 2

Du må koble batteriet til generatoren for å aktivere elektrisk start eller fjernstart. Displaypanelet, LED-lampene og e-choke-systemet drives også av batteriet.

1. Fjern skruen og panelet foran batteriet.
2. Koble tostiftsskotten fra batteri til generator.

### Paring av ekstern startknapp med generatoren Figur 1 3

Fjernstartkontrollen må kobles sammen med generatoren for ekstern start av generatoren. Følg instruksjonene nedenfor for å koble fjernkontrollen med generatoren:

1. Hold aktiveringsbryteren inne (1, B) i 10 sekunder og lyset til av/på-knappen (1, Z) begynner å blinke.
2. Innen det har gått 30 sekunder, holder du inne en av knappene på fjernkontrollen (3) i 2 sekunder. På/av-knapp (1, Z)-lampen vil blinke raskt 3 ganger for å signalisere at fjernkontrollen er parat.

**OBS** Alle fjernkontrollstartknapper kan kobles fra ved å trykke på både av/på-knappen (1, Z) og aktivere bryteren (1, B) på generatoren samtidig i 10 sekunder.

## Drift

### Trinn 1: Hullplassering

Før du starter den bærbare generatoren er det to like viktige sikkerhetsmessige bekymringer angå kullsforgiftning og brann som må løses.

#### Driftssted for å redusere risikoen for karbonmonoksidforgiftning



**ADVARSEL!** Eksosen fra motoren inneholder karbonmonoksid (kullfos), en giftig gass som kan ta livet av deg i løpet av få minutter. Du kan ikke lukte det, ser det, eller smake den. Selv om du ikke lukter eksos, kan du likevel bli utsatt for karbonmonoksidgass.

- Bruk den bærbare generatoren kun utendørs, minst 6,1 m fra bebodde arealer med eksosutløpet vendt bort for å redusere risikoen for at karbonmonoksid samles opp.
- Installer batteridrevne karbonmonoksid-alarmer eller karbonmonoksid-alarmer til å plugges i med batterireserve i henhold til produsentens instruksjoner. Røykvarslerer registrerer ikke karbonmonoksid gass.
- Kjør ikke denne generatoren inne i boliger, garasjer, kjellere, rom med begrenset høyde under gulv og tak, under skur eller andre delvis lukkede rom, selv om du bruker vifter eller åpne dører og vinduer til å ventilere. Karbonmonoksid kan raskt bygge seg opp i slike rom, og kan bli værende på samme sted i flere timer, selv etter at dette produktet er slått av.
- Pek alltid motorens eksos bort fra bebodde arealer.

Hvis du begynner å føle deg syk, svimmel, svak, eller hvis det høres en karbonmonoksidalarm når du bruker dette produktet, må du komme deg ut i frisk luft med en gang. Ring nødeteater. Det er mulig du er forgiftet av karbonmonoksid (kullfos).

### Forhindre karbonmonoksidforgiftning (CO-forgiftning)

- Brukes utendørs, minst 6,1 m fra ethvert hjem.
- Pek eksosutløpet vekk fra alle hjem og all bebodde arealer.
- Installer CO-alarmer i hjemmet ditt.

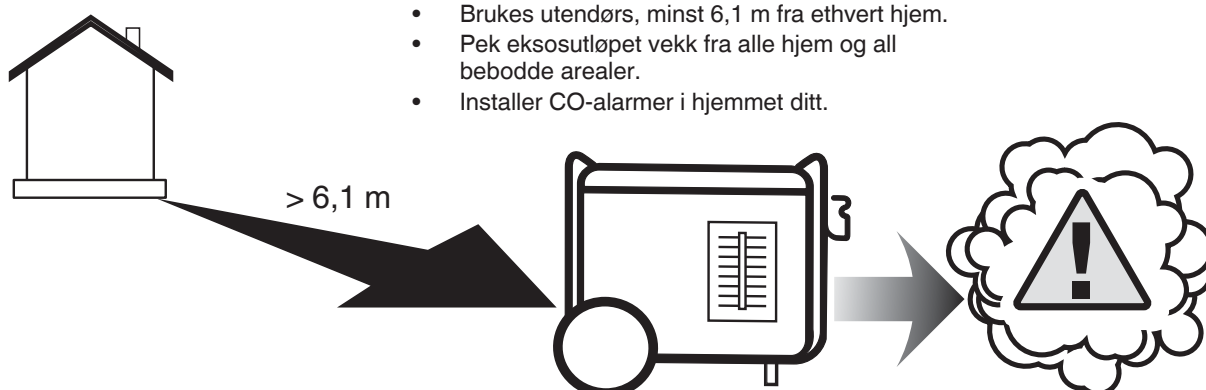

## Driftssted for å redusere risikoen for brann



**ADVARSEL!** Eksosvarme/-gasser kan antenne drivstoff, strukturer eller skade drivstofftanken og forårsake brann, som kan føre til død eller alvorlige skader.

- Bærbar generator må være minst 1,5 m fra eventuelle strukturer, overheng, trær, busker eller vegetasjon som er over 30,5 cm høy.
- Ikke plasser bærbare generatorene under et deksel eller annen type struktur som kan begrense luftstrømmen. Røykvarsler (e) må være installert og vedlikeholdt innendørs i henhold til produsentens instruksjoner/anbefalinger.
- Karbonmonoksidalarmer kan ikke oppdage røyk.
- Ikke plasser bærbare generatorene på annen måte enn vist.

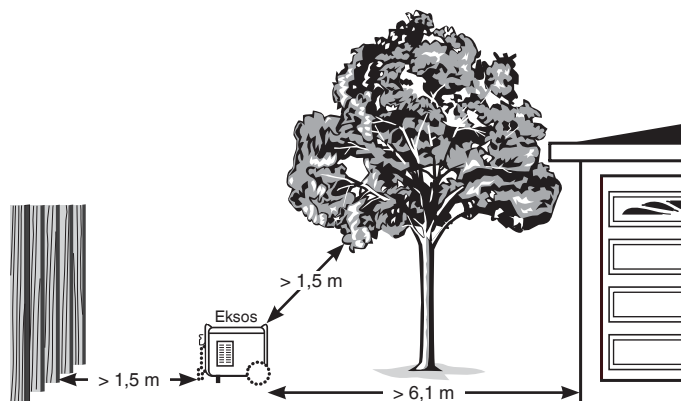

## Trinn 2: Olje og drivstoff

### Oljeanbefalinger Figur 4

Vi anbefaler å benytte Briggs & Strattons garantisertifiserte oljer for optimal ytelse. Andre høykvalitets rensedmidler er akseptable hvis klassifisert for tjenesten SF eller høyere. Ikke bruk spesielle tilsetningsstoffer.

Utetemperaturer avgjør riktig oljeviskositet for motoren. Benytt tabellen for å velge optimal viskositet for den utendørstemperaturen som forventes.

\* Under 4 °C (40 °F) kan SAE 30 være vanskelig å starte.

\*\* Over 27 °C (80 °F) kan bruk av 10W30 føre til økt oljeforbruk. Sjekk oljenivået oftere.

### Kontrollere/tilsette motorolje Figur 5 6 7

Oljenivået må kontrolleres før hvert bruk, eller minimum hver 8 timers drift. Hold oljenivået.

1. Sørg for at generatoren står på en plan overflate.
2. Drei skiven og åpne dekslet (5) over oljepåfyllingsområdet.
3. Rengjør området rundt oljepåfyllingspunktet og fjern peilepinnen.
4. Kontroller at oljen er ved full-merket (6, A) på peilepinnen.
5. Bruk oljetrakt ved behov, og hell oljen sakte i oljepåfyllingsåpningen (7) til full-merket (6, A) på peilepinnen.

**OBS** Ta pauser for å la oljen fordele seg. Tørk peilepinnen ren hver gang oljenivået kontrolleres. IKKE overfyll.

6. Sett peilepinnen tilbake og stram til.
7. Sett på plass dekslet over oljepåfyllingsområdet.

**OBS** Ikke prøv å sveiv eller starte motoren før den er korrekt overhaldt og påfylt anbefalt olje. Dette kan føre til motorhavari.

### Fyll på drivstoff Figur 1 8

Drivstoff må oppfylle disse kravene:

- Ren, fersk, blyfri bensin med minimum 91 RON (87 oktan / 87 AKI).
- Bensin med opptil 10 % etanol kan brukes.

**OBS** Ikke bland olje i bensin eller modifier motoren til å kjøre på alternativt drivstoff. Bruk ikke ikke-godkjente bensin som E15 og E85. Bruk av ikke-godkjente brensel kan skade generatoren og gjøre garantien ugyldig.

Se *Høyde over havet* 1524 m. og over.



**ADVARSEL!** Drivstoff og drivstoffdamp er ekstremt brannfarlig og eksplosivt, og kan forårsake brannskader, brann eller eksplosjon og føre til død eller alvorlige skader.

- Ikke fyll på drivstoff eller flytt under drift.
- Slå av motoren og la den avkjøle minst 2 minutter før du tar av drivstoffdekslet.
- Fyll drivstofftanken utendørs. Søl ikke drivstoff.
- Hold drivstoff vekk fra gnister, åpen ild, kontrollamper, varme og andre antennelseskilder.
- Kontroller drivstoffledninger, tank, hette og koblinger for sprekker eller lekkasjer. Skift ut om nødvendig.
- Ikke tenn opp en sigarett eller røyk.
- Ikke hell vann på generatoren for å slukke brann.
- Bruk bare et brannslukningsapparat som er klassifisert for brennbare væsker og elektriske systemer, for eksempel et pulver-slukningsapparat. Følg instruksjonene fra brannslukningsprodusenten før bruk.
- Denne generatoren skal ikke brukes i eksplosive atmosfærer.

1. Fjern tanklokket (1, J) sakte for å avlaste trykket i tanken.
2. Tilsett langsomt blyfritt drivstoff i indikatoren for maks påfylling (8, A) i drivstofftanken. Vær forsiktig så du ikke fyller over indikatoren. Dette gir tilstrekkelig plass for drivstoffekspansjon.
3. Monter drivstofflokket og la drivstoffrester fordampe før du starter motoren.

### Stor høyde over havet

I høyder over 1524 moh., må det brukes et drivstoff med minimum 89 RON (85 oktan / 85 AKI). For å overholde utslippskravene, vil justeringer for store høyder være nødvendige. Drift uten denne justeringen vil føre til redusert ytelse, økt drivstofforbruk og økte utslipp. Oppsøk en autorisert Briggs & Stratton-forhandler for informasjon ang. justeringer for bruk av maskinen i store høyder. Betjening av motoren i høyder under 762 m med høyhøydesettet anbefales ikke.

### Transport

Når du transporterer utstyret, må du sette drivstoffventilen i (N)-posisjon. Motoren eller maskinen må ikke veltes i en vinkel der drivstoff kan renne ut.



## Indikator for lavt oljenivå

Indikatorsystemet for lavt oljenivå er designet for å forhindre skader på motoren forårsaket av at det ikke er nok motorolje. Hvis motoroljenivået synker under et forhåndsinnstilt nivå, slås det gule LED-lyset for lavt oljenivå på, og oljenivåbryteren vil stoppe motoren. Hvis motoren stopper eller den røde LED-indikatoren for lite olje lyser når du trykker på aktiveringsbryteren, må du kontrollere motorens oljenivå.

## Trinn 3: Start av generator **Figur 1 3 9**

Koble fra alle elektriske laster fra generatoren. Bruk følgende startinstruksjoner:

1. Sørg for at enheten er ute og på en plan overflate.



**OBS** Unnlatelse av å betjene enheten på et plant underlag kan føre til at enheten slås av.

2. Drei drivstoffventilen (**1, X**) med urviseren til  posisjonen.

### Fjernstart

3. Trykk på av/på-knappen (**3, A**) på fjernstarteren for å aktivere generatoren.
4. Innen 5 sekunder trykker du på startknappen (**3, B**). Av/på-knappen på generatoren blinker når et signal mottas og generatoren starter.

### Manuell eller elektrisk start

3. Trykk på aktiveringsbryteren  (**1, B**) for å slå på displayet. Av/på-knapp  (**1, Z**) vil blinke grønt i opptil ett minutt.

**OBS** Hvis av/på-knappen ikke blinker grønt, er ikke batteriet tilkoblet eller for svakt til å starte generatoren.

**OBS** Denne enheten er utstyrt med et e-choke-system. Et e-choke-system betyr at det ikke er nødvendig med manuell innsprøyting eller choke så lenge batteriet er tilkoblet og ladet.

- 4A. **For elektrisk start:** Trykk og hold på/av-knappen  (**1, Z**) i ett sekund mens det blinker grønt for å starte generatoren. Når generatoren starter, blir av/på-knappen blå og indikerer at generatoren er klar til bruk.

**OBS** Hvis generatoren ikke kunne starte, vil av/på-knappen være rød i 5 sekunder, og deretter blinke grønt i opptil ett minutt. Gjenta trinn 4A.

- 4B. **For manuell start:** grip tak i snorhåndtaket (**1, F**) og trekk sakte helt til du kjenner litt motstand. Trekk så raskt for å starte motoren, e-choken vil fortsatt fungere med lite strøm på batteriet.

**OBS** Hvis generatoren fortsatt ikke vil starte, kan det hende at batteriet ditt er utladet, og at du må choke motoren manuelt. Fjern vedlikeholdsdekselet og plasser chokehendelen (**9, A**) i midtstilling. E-choken slår choken automatisk av når generatoren starter. Reinstaller vedlikeholdsdekselet.

**OBS** Hvis motoren starter, men ikke fungerer, se *Indikator for lav olje*.

### Fjernstartstenging

Fjernstart kan låses ut slik at generatoren din ikke kan startes eksternt. For å låse ut fjernstarteren, trykk på aktiveringsbryteren  (**1, B**) for å slå på displayet, trykker og holder du av/på-knappen på generatoren inne (**1, Z**) i 10 sekunder. På/av-lampen blinker da rødt tre ganger for å indikere at fjernstartfunksjonen er sperret. Gjenta for å låse opp.

Når du trykker på en av knappene på fjernkontrollen, vil av/på-knappen blinke rødt 3 ganger når den er låst og blinke blått 3 ganger når den er låst opp.

## QPT™ (QUIET POWER TECHNOLOGY™) **Figur 1**

Denne funksjonen forbedrer drivstofføkonomien. Når QPT-bryteren (**E**) er slått PÅ, vil motor-hastigheten øke etter hvert som elektriske belastninger er koblet til, og reduseres når elektriske belastninger blir fjernet. Med bryteren av, vil motoren kjøre på en høyere hastighet.

## Slik gjenoppretter du strøm til hjemmet ved hjelp av en overføringsbryter

Tilkoblinger til hjemmets elektriske system må bruke en manuell overføringsbryter installert av en kvalifisert elektriker. Tilkoblingen må isolere generatorstrømmen fra det offentlige strømmettet og overholde alle gjeldende lover og elektriske retningslinjer.

## Slik gjenoppretter du strøm ved å bruke skjøteledninger

Aggregat må kun belastes opptil nominell effekt under bruksbetingelsene som vises på enhetens typeskilt. Reduser belastningen når aggregatet benyttes utenfor bruksbetingelsene.

Bruk bare isolerte skjøteledninger av høy kvalitet i samsvar med IEC 60245-4 med generatorens 230 volts vekselstrømuttak. Inspiser forlengelseskabler før hver bruk. Sjekk at alle skjøteledninger er hensiktsmessig vurdert og ikke er skadet. Ved bruk av skjøteledninger under 40 °C, bør den totale lengden på ledninger for et tverrsnitt på 1,5 mm<sup>2</sup> ikke overstige 50 m. For et tverrsnitt på 2,5 mm<sup>2</sup> bør det ikke overstige 80 m.



**ADVARSEL!** Skadede eller overbelastet skjøteledninger kan overopphetes, bue, og brenne dødsfall eller alvorlig personskade.

- Elektrisk utstyr, inkludert kabler og pluggforbindelser, skal ikke være defekt.
  1. Installer karbonmonoksidalarm(er).
  2. Når du bruker generator med skjøteledninger, må du forsikre deg om at den er plassert i et åpent, utendørs område, minst 6,1 m fra bebodde arealer, med eksosutløpet vendt bort.
  3. Skjøteledninger som løper direkte inn i hjemmet, og som driver innendørs gjenstander, ANBEFALES IKKE.



**ADVARSEL!** Eksosen fra motoren inneholder karbonmonoxid (kulløs), en giftig gass som kan ta livet av deg i løpet av få minutter. Du kan ikke lukte det, ser det, eller smake den. Selv om du ikke lukter eksos, kan du likevel bli utsatt for karbonmonoxidgass.

- Skjøteledninger som løper direkte inn i hjemmet øker risikoen for karbonmonoxidforgiftning gjennom åpninger.
- Hvis en skjøteledning som løper direkte inn i hjemmet, brukes til å drifte innendørsenheter, erkjenner operatøren at dette øker risikoen for CO-forgiftning for personer i hjemmet og påtar seg den risikoen.
- 4. Installer en manuell overføringsbryter så snart som mulig hvis generatoren vil bli brukt til å gjenopprette strømforsyning til hjemmet.

## 230 volt vekselstrøm, 16 ampere stikkontakter **Figur 1**

Bruk stikkontakter (**Q**) for å betjene 230 volt vekselstrøm, enfaset, 50 Hz elektrisk belastning som krever opp til 3680 watt (3,68 kW) ved 16 ampere strøm.



**ADVARSEL!** Generatorspenning kan forårsake elektrisk støt eller forbrenning som kan føre til død eller alvorlig

personskade.

- Ikke berør åpne ledninger eller stikkontakter.
- Ikke bruk generatoren med elektriske ledninger som er slitt, frynsete, åpne eller på annen måte skadet.
- Ikke bruk generatoren i regn eller vått vær.
- Generatoren eller elektriske kabler må ikke brukes eller røres hvis du står i vann, er barfot eller hvis hender eller føtter er våte.
- Ikke la ukvalifiserte personer eller barn bruke eller operere generatoren.
- Hold barn på god avstand fra generatoren.

## 12 volt dc-kontakt **Figur 1**

Maksimalt tilgjengelig strøm for 12 volt dc-kontakt (**N**) er 60 watt (5 ampere). En likestrømbryter beskytter denne stikkontakten mot overbelastning. Hvis det oppstår en overbelastning, vil effektbryteren løses ut (trykkknappen springer ut). Vent noen minutter og trykk knappen inn for å tilbake stille effektbryteren.

## 5 volt dc USB-porter **Figur 1**

Maksimal kombinert strøm tilgjengelig for USB-portene (**T**) er 2,1 ampere ved 5 volt. USB-porten lar deg lade de fleste USB-drevne enheter med en USB-ladekabel (ikke inkludert).

**OBS** For å oppnå maksimal effekt når du lader Apple-enheter, må du bruke den nederste USB-porten.

**OBS** Kun for lading av ITE (informasjonsteknologiutstyr).

## **Strømbruk**

Strømbruksmonitoren indikerer prosentandel av total generatorbelastning ved bruk av LED. Den første grønne LED-lampen indikerer at generatoren fungerer normalt eller produserer mer enn 5 % belastning. Den fjerde grønne LED-lampen tennes etter at 50 % belastning er nådd. Den siste gule LED-lampen tennes etter at 100 % belastning er nådd.

## **Utgangsindikator OK!**

Den grønne LED-utgangsindikatorlampen lyser når generatoren fungerer normalt. Det indikerer at generatoren produserer strøm til stikkontakten. Det vil også begynne å blinke rødt hvis du begynner å overbelaste generatoren.



## **Overbelastningsalarm** **Figur 1**

Det røde LED-lyset for overbelastningsalarmen slås på og reduserer strømmen til stikkontaktene hvis du overbelaster generatoren. Indikatorlampen for utgang vil også slukke. Hvis generatoren var overbelastet, må du slå av og koble fra alle elektriske belastninger, trykk på Hovedtilbakestillingsknappen  (**Y**) på generatorens kontrollpanel og koble til og start de elektriske belastningene én om gangen for å fortsette i normal driftsmodus.

## **Utslippssystem for karbonmonoksid (CO) Figur 1**

Slår motoren automatisk av når skadelige nivåer av karbonmonoksid samler seg rundt generatoren eller det oppstår en CO-avstengningssystemfeil. Etter avstengning vil indikatorlampen (**S**) blinke i minst fem minutter i henhold til diagrammet nedenfor.

CO-avstengningssystemet erstatter IKKE karbonmonoksidalarmer. Installer batteridrevet karbonmonoksid alarm(er) inne i hjemmet ditt. Ikke kjør generatoren i lukkede områder.

Farge/mønster	Beskrivelse
Rød ••• 	Karbonmonoksid akkumulert rundt generatoren. Flytt generatoren til et åpent uteområde 6,1 m fra okkuperte arealer med eksosutløpet vendt bort. Automatisk avstengning er en indikasjon på at generatoren var feil plassert. Luft ut lokalene (f.eks. åpne vinduer og dører) før du starter opp igjen.  Hvis du begynner å føle deg syk, svimmel, svak, eller hvis det høres en karbonmonoksidalarm når du bruker dette produktet, må du komme deg ut i frisk luft med en gang. Ring nødetater. Det er mulig du er forgiftet av karbonmonoksid (kullos).
Blå ••• 	Det oppsto feil i CO-avstengningssystemet*. Se autorisert serviceforhandler for Briggs & Stratton.

\*Blått lys vil blinke i fem sekunder ved oppstart av generatoren for å vise at CO-avstengningssystemet fungerer som det skal.

## **Trinn 5: Stenging av generator **Figur 1 3****

1. Slå av og koble fra alle elektriske belastninger fra generatorens stikkontakter i panelet. Stopp aldri motoren med elektriske enhetene som er koblet til og slått på.
2. La motoren gå med tomgang i flere minutter for å stabilisere den innvendige temperaturen i motoren og generatoren.
3. Trykk på knappen på fjernkontrollen (**3**) eller trykk på av/på-knappen (**1, Z**) på generatoren.

# Vedlikehold

## Vedlikeholdsplan

Følg intervallene enten i timer eller etter kalenderen, avhengig av hva som inntreffer først. Det er nødvendig å gjøre vedlikeholdsarbeid oftere hvis maskinen blir brukt under vanskelige forhold.

<b>De første 5 timene</b>
• Bytt motorolje
<b>Hver 8. time eller daglig</b>
• Rengjør for rusk
• Kontroller motoroljenivå
<b>Hver 25 timer eller årlig</b>
• Rengjør motorens luftfilter <sup>1,2</sup>
<b>Hver 50 timer eller årlig</b>
• Inspiser lydtemper og gnistfanger <sup>1</sup>
<b>Hver 100 timer eller årlig</b>
• Bytt motorolje <sup>1</sup>
<b>Årlig</b>
• Bytt motorluftfilter <sup>1,2</sup>
• Skift tennplugg

<sup>1</sup> Utfør vedlikehold oftere i skitne eller støvete omgivelser.

<sup>2</sup> Kontakt autorisert serviceforhandler.

## Generelle anbefalinger

Regelmessig vedlikehold vil forbedre ytelsen og forlenge levetiden til utendørs generator. Oppsøk en autorisert Briggs & Stratton serviceforhandler for vedlikehold. Installasjon og store reparasjonsarbeider skal kun utføres av spesielt opplært personell.

Generatoren garanti dekker ikke gjenstander som har blitt utsatt for misbruk eller forsømmelse. For å få full verdi av garantien, må operatøren opprett generatoren som beskrevet i denne håndboken.



**ADVARSEL!** For å sikre maskinsikkerhet, bruk kun originale reservedeler fra produsenten eller som er godkjent av produsenten. Har du spørsmål om bytte av komponenter på generatoren din, kan du gå til nettstedet vårt **BRIGGSandSTRATTON.COM**.



**FORSIKTIG** For høye eller lave driftshastigheter kan føre til mindre skader. Kluss ikke med regulatorfjærene, koblinger eller andre deler for å endre hastigheten. Endre ikke generatoren på noen måte.

## EU-trinn V: CO2-verdier

CO2-verdiene til Briggs & Stratton typegodkjente motorer finner du på BriggsandStratton.com ved å skrive inn CO2 i søkefeltet.

## Batterivedlikehold Figur 2

Generatoren er utstyrt med en automatisk batteriladekrets som lader batteriet mens motoren går. Hvis generatoren ikke brukes ofte, bør batteriet være koblet til en lader/vedlikeholdslader (ikke inkludert) for å holde det ordentlig ladet.

1. Fjern panelet foran batteriet.
2. Koble den tostiftede kontakten fra batteriet til generatoren.

**OBS** Ikke overskrid 1,5 ampere ladestyrke.

3. Følg instruksjonene som følger med vedlikeholdsladeren eller batteriladeren.

## Vedlikehold av motor

### Bytte motorolje Figur 5 6 7



**FORSIKTIG** Unngå langvarig eller gjentatt hudkontakt med brukt motorolje. Brukt motorolje har vist seg å kunne forårsake hudkreft hos visse forsøksdyr. Rengjør utsatte områder grundig med såpe og vann.



OPPBEVARES UTILGJENGELIG FOR BARN. IKKE FORURENS. TA VARE PÅ RESSURSENE. LEVER BRUKT OLJE TIL GODKJENT OPPSAMLINGSPLASS.

Skift olje mens motoren er varm fra løping, som følger:

1. Fjern dekselet over oljepåfyllingsområdet.
2. Fjern oljetappepluggen (**5, B**) og tøm oljen helt i en passende beholder.
3. Sett på plass oljetappepluggen og skru skikkelig til. Fjern peilepinnen (**5, A**).
4. Bruk en oljetrakt og hell sakte anbefalt olje (ca. 20 oz (0,6 l)) i oljepåfyllingsåpningen (**7**). Vent litt for å la oljen sette seg. Fyll til Full-merke (**6, A**) på peilepinnen.
5. Tørk peilepinnen ren hver gang oljenivået kontrolleres. Ikke overfyll.
6. Sett i peilepinnen på nytt. Fest hetten skikkelig.
7. Tørk opp eventuell sølt olje.
8. Sett på plass dekselet over oljepåfyllingsområdet.

## Vedlikehold av tennplugg **Figur 1 10 11**

Endring av tennpluggen vil hjelpe motoren din å starte lettere og kjører bedre.

1. Løsne de to skruene til vedlikeholdsdekslet (**1, K**) og fjern vedlikeholdsdekslet.
2. Rengjør området rundt tennpluggen og fjern tennpluggen (**10**).
3. Ta ut tennpluggen og undersøk den.
4. Skift ut tennpluggen hvis det er hull i elektrodene eller hvis porselenen er sprukket. Bruk den anbefalte reservetennpluggen. Se *Vanlige servicedeler*.
5. Sjekk elektrodeavstanden (**11**) med trådmåler og tilbakestill gnistgapet til anbefalte gap om nødvendig (se *Spesifikasjoner*).
6. Installer tennpluggen og stram godt. Installer igjen tennpluggen.
7. Reinstaller vedlikeholdsdekslet og håndstram skruene.

### Inspisere gnistfanger

Inspisere gnistfanger for skader eller karbon blokkering. Dersom skaden er funnet eller rengjøring er nødvendig, kan du se en Briggs & Stratton autorisert forhandlerverksted.



**ADVARSEL!** Kontakt med området rundt eksospotten kan forårsake brannskader og alvorlige skader.

- Ta hensyn til advarslene på generatoren.
- Ikke rør varme overflater.

## Lagring

Hvis du oppbevarer enheten i mer enn 30 dager, kan du bruke følgende retningslinjer for å klargjøre den for oppbevaring.

### Instruksjoner for langsiktige lagring

1. Rengjør generatoren som beskrevet i *Rengjøring*.
2. Bytt olje mens motoren fortsatt er varm, tapp olje fra veivhuset. Påfyll med anbefalt klasse. Se *Skifte av motorolje*.
3. Behandle eller tapp drivstoff fra generatoren, siden drivstoff kan bli foreldet når det oppbevares i mer enn 30 dager.

Gammelt drivstoff forårsaker syre- og gummiavleiringer som dannes i drivstoffsystemet eller på forgasserdeler. For å holde drivstoffet friskt, bruk en drivstoffstabilisator.

Det er ikke nødvendig å tappe bensin fra motoren hvis en drivstoffstabilisator tilsettes i henhold til instruksjonene. Kjør motoren i to minutter før at stabilisatoren skal sirkulere i hele drivstoffsystemet før du lagrer maskinen.

Hvis bensinen i motoren ikke har vært behandlet med en drivstoff-stabilisator, bør den tappes ut og opp i en godkjent beholder. Deretter lar du motoren gå til den stopper pga. mangel på drivstoff. Bruken av en drivstoffstabilisator i lagringstanken anbefales for å opprettholde ferskhet.



**ADVARSEL!** Drivstoff og drivstoffdamp er ekstremt brannfarlig og eksplosivt, og kan forårsake brannskader, brann eller eksplosjon og føre til død eller alvorlige skader.

- Ved oppbevaring av drivstoff eller utstyr med drivstoff i tanken, skal dette alltid oppbevares i god avstand fra ovner, varmtvannsbereidere, klestørkere og andre innretninger som har tennflamme eller annen antenneskilde, da disse kan antenne drivstoffdamp.
  - Når du tapper drivstoff, må du slå av motoren og la den avkjøle minst 2 minutter før du tar av drivstofflokket. Løsne lokket forsiktig for å slippe ut trykket i tanken. Fyll drivstofftanken utendørs. Hold drivstoff unna gnister, åpne flammer, tennflammer, varme og andre tennkilder.
  - Kontroller drivstoffledninger, tank, hette og koblinger for sprekker eller lekkasjer. Skift ut om nødvendig.
4. Lad batteriet som beskrevet i *Batterivedlikehold*.
  5. Oppbevar generatoren på rent, tørt område og dekk den med et passende beskyttelsesdeksel som ikke holder på fuktigheten.



**ADVARSEL!** Oppbevaringsdeksler kan forårsake brann med påfølgende død eller alvorlige skader.

- Ikke plasser et lagringsdeksel over en generator som er varm eller i drift. La utstyret avkjøles i tilstrekkelig tid før du plasserer dekslet på utstyret.

# Feilsøking

Problem	Årsak	Utbedring
<b>Motoren går men ingen vekselstrømutmating er tilgjengelig.</b>	<ol style="list-style-type: none"> <li>1. En av sikringene er åpen.</li> <li>2. Dårlig forbindelse eller defekt kabel.</li> <li>3. Den tilkoblede enheten er dårlig.</li> <li>4. Rødt LED-lys er konstant. Generatoren er overbelastet eller overopphetet.</li> </ol>	<ol style="list-style-type: none"> <li>1. Nullstilling av automatsikring.</li> <li>2. Sjekk og reparer.</li> <li>3. Kople til en annen anordning som er i god forfatning.</li> <li>4. Se <i>Generator-kapasitet</i>. Trykk på knappen HOVEDTILBAKESTILLING  på kontrollpanelet.</li> </ol>
<b>Motoren går bra men svekkes når belastninger koples til.</b>	<ol style="list-style-type: none"> <li>1. Generatoren er overbelastet.</li> </ol>	<ol style="list-style-type: none"> <li>1. Se <i>Generatorkapasitet</i>.</li> </ol>
<b>Motoren vil ikke starte; starter og løper ujevnt eller slås av når den kjører.</b>	<ol style="list-style-type: none"> <li>1. Drivstoffventilen er i av (☹️) -posisjon.</li> <li>2. Indikatorlampe for lavt oljenivå lyser. Lavt oljenivå.</li> <li>3. Skittent luftfilter.</li> <li>4. Tom for drivstoff.</li> <li>5. Tennpluggledningen ikke tilkoblet tennplugg.</li> <li>6. Oversvømmet med drivstoff.</li> </ol>	<ol style="list-style-type: none"> <li>1. Drei drivstoffventilen til på (☺️) posisjon.</li> <li>2. Fyll veivhuset til riktig nivå eller plasser generatoren på en jevn overflate.</li> <li>3. Rengjør eller skift ut luftfilteret.</li> <li>4. Fyll drivstofftanken.</li> <li>5. Koble ledningen til tennpluggen.</li> <li>6. Vent 5 minutter og forsøk å starte motoren på nytt.</li> </ol>
<b>Motoren slås av og CO-varselampen (LED) blinker rødt (•• ••).</b>	<ol style="list-style-type: none"> <li>1. Generatoren er feil plassert.</li> </ol>	<ol style="list-style-type: none"> <li>1. Flytt generatoren til et åpent uteområde. Luft ut lokalene (f.eks. åpne vinduer og dører) før du starter opp igjen. Se <i>CO-vakt karbonmonoksid (CO) nedstengingssystem</i>.</li> </ol>

For en annen problemstilling, se en autorisert Briggs & Stratton forhandler.

## Spesifikasjoner

Startbelastning*	4500
Nominell belastning**	3700
Vekselstrøm	
ved 230 volt	16,1 ampere
ved 12 volt dc	5,0 ampere
ved 5 volt dc	2,1 ampere
Frekvens	50 Hz
Fase	Enkeltfase
Slagvolum	224 cc (13,7 kub. tommer)
Gnistgap	0,7-0,8 mm (0,028-0,031 tommer)
Drivstoffkapasitet	13,25 (3,5 USA galloner)
Oljekapasitet	0,6 liter (20 Ounces)

## Vanlige servicedeler

Tenn plugg	84001980
Motoroljeflaske	100028
Flaske med syntetisk olje	100074

For en fullstendig liste over deler og diagrammer, vær så god å gå til [BRIGGSandSTRATTON.COM](http://BRIGGSandSTRATTON.COM).

\* Den momentane elektriske strømmen som generatoren kan yte for å starte elektriske motorer, i henhold til Briggs & Stratton 628K. Den representerer ikke strøm som kreves for kontinuerlig kjøring av elektriske ladninger. Det er den maksimale strømmen som momentant kan leveres når du starter en motor, multiplisert med generatorens nominelle spenning.

\*\* Generator i henhold til ISO 8528-13:2016, Strømforsyningsaggregat med stempeldrevet forbrenningsmotor – Del 13: Sikkerhet.

Not for  
Reproduction

### Begrenset garanti

Briggs & Stratton garanterer at selskapet i løpet av garantiperioden som er angitt nedenfor vederlagsfritt vil reparere eller erstatte alle deler som er defekte når det gjelder materiale eller utførelse eller begge deler. Transportkostnader for et produkt som leveres inn for reparasjon eller utskifting under denne garantien må dekkes av kjøperen. Denne garantien gjelder for og er underlagt tidsperiodene og betingelsene nedenfor. Finn nærmeste autoriserte servicesenter ved hjelp av forhandlerkartet hos BriggsandStratton.com. Kjøperen må kontakte den autoriserte serviceforhandleren, og deretter gjøre produktet tilgjengelig for den autoriserte serviceforhandleren for inspeksjon og testing.

**Det finnes ingen annen uttrykt garanti. Implisitte garantier, inkludert de av salgbarhet og egnethet for et bestemt formål, er begrenset til garantiperioden oppført nedenfor, eller i den grad loven tillater det.** Ansvar for tilfeldige skader eller skader som konsekvens er utelukket i den grad utelukkelse er tillatt ved lov. Noen land tillater ikke begrensninger på hvor lenge en underforstått garanti varer, og noen stater eller land tillater ikke fraskrivelse eller begrensning av tilfeldige skader eller skader som konsekvens, så det som er angitt ovenfor ang. begrensninger og utelukkelse gjelder ikke nødvendigvis for deg. Denne garantien gir deg spesifikke juridiske rettigheter, og du kan også ha andre rettigheter som varierer fra stat til stat eller land til land. \*\*

### GARANTIPERIODE

Privat bruk	Profesjonelt bruk
36 måneder ▲	12 måneder

▲ Batteri (hvis montert) 3 måneder privat bruk, ingen kommersiell bruk.

\*\* I Australia - Våre varer kommer med garantier som ikke kan utelukes i henhold den australske forbrukerkjøpsloven. Du har rett til erstatning eller refusjon for en større feil, og som erstatning for alle andre rimelig forutsigbare tap eller skader. Du har også rett til å få varene reparert eller erstattet dersom varene ikke er av akseptabel kvalitet og svikten ikke utgjør noen større feil. For garantiservice, finn nærmeste autoriserte forhandlerverksted på kartet over forhandlere på BRIGGSandSTRATTON.com, eller ved å ringe 1300 274 447, eventuelt ved å sende e-post eller skrive til salesenquires@briggsandstratton.com.au, Briggs & Stratton Australia Pty Ltd, en Moorebank Avenue, NSW, Australia, 2170.

Garantiperioden begynner på kjøpsdatoen ved første kjøp i detaljhandel for forbrukere eller næringskunder. «Hjemmebruk» betyr personlig, husbruk av en bruker. «Forretningsmessig bruk» betyr all annen bruk, inkludert bruk for kommersielt, forretningsmessig eller utleieførmål. Når et produkt har blitt brukt kommersielt, vil det deretter bli betraktet som et kommersielt brukt produkt i forhold til anvendelse av denne garantien.

Ta vare på bevis på kjøpet i form av kvittering. Hvis du ikke kan legge fram bevis på første salgsdato når garantiservice forespørres, vil produksjonsdatoen for produktet bli brukt til å bestemme garantiperioden. Produktregistrering er ikke nødvendig for å få utført garantiservice på Briggs & Strattons produkter.

### OM DIN GARANTI

Garantiservice er kun tilgjengelig gjennom Briggs & Strattons autoriserte servicesentere. De fleste garantireparasjoner utføres rutinemessig, men noen ganger kan det forekomme at et garantikrav ikke er rettmessig. Denne garantien dekker kun defekter mht. materialer og utførelse. Den dekker ikke skader som skyldes feil bruk eller misbruk, galt vedlikehold eller reparasjon, normal slitasje eller foreldet eller ikke-godkjente typer drivstoff.

**Feil bruk og misbruk** – Riktig bruk for bruksområdene til produktet beskrives i bruksanvisningen. Bruker du produktet på en måte som ikke er beskrevet i brukerhåndboken eller bruker du produktet etter at det er blitt skadet, vil dette gjøre garantien ugyldig. Garantien gjelder ikke hvis serienummeret på produktet er blitt fjernet eller hvis produktet har blitt endret eller modifisert på noen måte, eller hvis produktet har bevis på misbruk som støtskade, eller vann-/kjemiske korrosjonsskader.

**Feilaktig vedlikehold eller reparasjon** - Dette produktet må vedlikeholdes i henhold til de prosedyrer og planer som er gitt i bruksanvisningen, og eller reparert med originale Briggs & Stratton deler eller tilsvarende. Skader forårsaket av mangel på vedlikehold eller bruk av ikke-originale deler er ikke dekket av garantien.

**Normal slitasje** – Som de fleste mekaniske enheter, blir enheten utsatt for slitasje, og det selv når den blir riktig vedlikeholdt. Denne garantien dekker ikke reparasjoner når en del eller utstyret er slitt ut pga. normal bruk. Deler som er gjenstand for vedlikehold og slitasje, slik som for eksempel filter, belter, kutteblad og bremseklosser (unntatt motorbremseklosser) er ikke dekket av garantien på grunn av slitasje-egenskaper alene, med mindre årsaken bunner i defekter pga. materiale eller utførelse.

**Bedrevet eller Ikke godkjent drivstoff** - For å fungere riktig, dette produktet krever nytt drivstoff som oppfyller de kriteriene som er angitt i bruksanvisningen. Motor- eller utstyrsskader forårsaket av gammelt drivstoff eller bruk av ikke-godkjent drivstoff (for eksempel E15 eller E85 etanolblandinger) dekkes ikke av garantien.

**Andre ekskluderinger** - Denne garantien utelukker skade på grunn av ulykke, misbruk, modifikasjoner, endringer, feilaktig vedlikehold, frysing eller kjemisk nedbryting. Vedlegg eller tilbehør som ikke opprinnelig var pakket sammen med produktet og fulgte med i pakningen er også ekskludert. Det er ingen garantidekning for utstyr som brukes som en primær kraft i stedet for strømforsyning eller på utstyr som brukes til anvendelse i livsoppretholdende sammenhenger. Denne garantien omfatter ikke brukt, overhalt, annenhåndsutstyr eller demonstrasjonsutstyr eller -motorer. Denne garantien utelukker også feil på grunn av naturkatastrofer og andre force majeure-hendelser utenfor produsentens kontroll.

## Spis treści

Symbole bezpieczeństwa i sterowania . . . . .	4
Opis urządzenia . . . . .	4
Budowa i elementy obsługowe . . . . .	5
Montaż . . . . .	5
Obsługa . . . . .	5
Konserwacja . . . . .	9
Przechowywanie . . . . .	10
Rozwiązywanie problemów . . . . .	11
Dane techniczne . . . . .	11
Gwarancja . . . . .	13

## Symbole bezpieczeństwa i sterowania

Symbol ostrzegawczy wskazuje na potencjalne niebezpieczeństwo odniesienia obrażeń. Symbol ostrzegawczy może być używany do zasygnalizowania rodzaju zagrożenia. **OSTRZEŻENIE** sygnalizuje zagrożenie, które, jeśli nie uda się go uniknąć, może spowodować śmierć lub poważne obrażenia.

**PRZESTROGA** sygnalizuje zagrożenie, które, w razie jego nieuniknięcia, może spowodować niewielkie lub umiarkowane obrażenia. **UWAGA** wskazuje informacje uważane za ważne, ale nie związane z zagrożeniem.



Symbol alarmu bezpieczeństwa



Instrukcja obsługi



Serwis generatora



Opary toksyczne



Porażenie prądem elektrycznym



Pożar



Gorąca powierzchnia

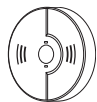

Zagrożenie tlenkiem węgla



Nieuziemiony punkt zerowy



Zacisk uziemienia



Paliwo



Olej



Poziom oleju



Nie uruchamiać silnika



Wył. paliwa



przerywacz



Wł./wył.



Uruchamianie/zatrzymywanie



Zagrożenie uduszeniem

## Dane kontaktowe biura w Europie

W przypadku pytań dotyczących limitów emisji spalin w Europie prosimy o kontakt z naszym europejskim biurem:

**Max-Born-Straße 2, 68519 Viernheim, Niemcy.**

## Opis urządzenia



Należy uważnie zapoznać się z niniejszą instrukcją oraz oznaczeniami na generatorze zewnętrznym.

Należy zapoznać się z dopuszczalnymi zastosowaniami, ograniczeniami oraz niebezpieczeństwami. Zachowaj oryginalną instrukcję do wykorzystania w przyszłości.

Generator inwerterowy to napędzany silnikiem generator prądu zmiennego i stałego (AC i DC) z polem wirującym. Generator jest przeznaczony wyłącznie do zasilania energią elektryczną kompatybilnego elektrycznego oświetlenia, urządzeń, narzędzi i silników. Pole wirujące generatora jest wytwarzane przez silnik jednocylindrowy. Aby przestawić generator, należy wcisnąć przycisk i wyciągnąć uchwyt. Wcisnąć przycisk, aby ponownie schować uchwyt. Za pomocą generatora przenośnego można zasilac urządzenia używane na zewnątrz z przedłużaczem lub przywrócić zasilanie w domu, wykorzystując przełącznik automatyczny. Przełącznik automatyczny jest odrębnym, instalowanym przez wykwalifikowanego elektryka urządzeniem umożliwiającym podłączenie przenośnego generatora bezpośrednio do gniazda domowej instalacji elektrycznej. Jeżeli generator będzie wykorzystywany do przywracania zasilania w domu, należy jak najszybciej zainstalować przełącznik ręczny. Generator nie jest przeznaczony do zasilania instalacji, które, zgodnie z wymogami prawa, są stosowane w warunkach występowania poważnych zagrożeń dla życia, bezpieczeństwa lub zdrowia oraz w przypadku których brak zasilania może utrudnić działania przeciwpożarowe.

Dołożono wszelkich starań, aby informacje zawarte w niniejszej instrukcji były dokładne i aktualne. Producent zastrzega sobie jednak prawo do zmiany, modyfikacji lub usprawnienia w inny sposób generatora i niniejszego dokumentu w dowolnej chwili i bez wcześniejszego powiadomienia.

**UWAGA** Pytania na temat przeznaczenia urządzenia należy kierować do autoryzowanego dystrybutora i centrum serwisowego. Urządzenie to jest przeznaczone do stosowania WYŁĄCZNIE z autoryzowanymi częściami firmy Briggs & Stratton®.

### Układ uziemienia

Generator jest wyposażony w układ uziemienia łączący elementy ramy generatora z zaciskami uziemienia na wyjściach prądu zmiennego. Punkt zerowy generatora nie jest uziemiony (N), co oznacza, że uzwojenie prądu zmiennego stojana jest odizolowane od punktu podłączenia uziemienia i kołków uziemiających gniazda prądu zmiennego. Z niniejszym generatorem mogą nie współpracować właściwie takie urządzenia elektryczne jak RCD, które wymagają stosowania uziemionego punktu zerowego. Uziemienie generatora nie jest wymagane.

### Wymagania specjalne

Użytkowanie generatora zgodnie z przeznaczeniem może podlegać przepisom, lokalnym regulom lub rozporządzeniom. Należy skonsultować się z wykwalifikowanym elektrykiem, inspektorem nadzoru elektrycznego lub właściwym urzędem. Generator ten nie jest przeznaczony do pracy na terenie budowy lub w podobnych warunkach.

### Utylizacja na terenie UE





Ten symbol oznacza, że właściciel akumulatorów/baterii oraz sprzętu elektrycznego lub elektronicznego nie może wyrzucać tego produktu z nieposortowanymi odpadami komunalnymi. Niniejszy produkt należy utylizować w lokalizacjach odpowiednich pod względem ochrony

środowiska. Dodatkowe informacje o utylizacji można uzyskać w firmie Briggs & Stratton lub u lokalnego sprzedawcy.



# Budowa i elementy sterowania

## Rysunki 1

<b>A</b>	Chowany uchwyt	<b>N</b>	Wyjście 12 V pr. st.
<b>B</b>	Przełącznik aktywujący	<b>P</b>	Punkt podłączania uziemienia
<b>C</b>	Wskaźnik niskiego poziomu oleju	<b>Q</b>	Gniazda 230 V AC, 16 A
<b>D</b>	Licznik motogodzin 	<b>R</b>	Przerywacze
<b>E</b>	Przycisk QPT	<b>S</b>	Kontrolka układu wyłączającego generator w przypadku wykrycia tlenu węgla (CO)
<b>F</b>	Rozrusznik ręczny	<b>T</b>	Porty USB
<b>G</b>	Tabliczka znamionowa	<b>U</b>	Korek spustu oleju (pod pokrywą)
<b>H</b>	Pokrywa do serwisu oleju	<b>V</b>	Wlew oleju/prętowy wskaźnik poziomu (pod pokrywą)
<b>J</b>	Korek wlewu paliwa	<b>W</b>	Tłumik/rura wydechowa z chwytaczem iskier
<b>K</b>	Pokrywa serwisowa	<b>X</b>	Zawór paliwa
<b>L</b>	Dźwignia przepustnicy (pod pokrywą)	<b>Y</b>	Reset główny 
<b>M</b>	Pokrywa akumulatora	<b>Z</b>	Przycisk wł./wył.

## Montaż

### Podłączanie akumulatora Rysunek 2

Podłączenie akumulatora do generatora jest wymagane w celu umożliwienia rozruchu elektrycznego lub zdalnego. Akumulator zapewnia również zasilanie dla panelu wyświetlacza, układu diod i przepustnicy elektrycznej.

1. Wykręcić śrubę i zdjąć panel z przodu akumulatora.
2. Podłączyć łącze dwupinowe od akumulatora do generatora.

### Parowanie breloczka do uruchamiania zdalnego z generatorem Rysunek 1 3

Aby móc uruchamiać generator zdalnie, należy sparować breloczek z uruchamiania zdalnego z generatorem. W tym celu należy postępować według poniższych wskazówek:

1. Wcisnąć przełącznik aktywacyjny (**1, B**) i przytrzymać go przez 10 sekund, po czym lampka przycisku wł./wył. (**1, Z**) zacznie migać na niebiesko.

2. W przeciągu 30 sekund wcisnąć któryś przycisk na breloczku do zdalnego uruchamiania (**3**) i przytrzymać go przez 2 sekundy. Przycisk wł./wył. (**1, Z**) mignie szybko 3 razy, wskazując, że breloczek zdalnego uruchamiania został sparowany.

**UWAGA** Wszystkie breloczki do zdalnego uruchamiania można odłączyć, wciskając przycisk wł./wył. (**1, Z**) i przełącznik aktywacyjny (**1, B**) na generatorze jednocześnie oraz przytrzymując je przez 10 sekund.

## Obsługa

### Krok 1: Bezpieczne położenie

Przed uruchomieniem generatora przenośnego należy zapewnić spełnienie dwóch bardzo istotnych wymogów bezpieczeństwa dotyczących zatrucia tlenkiem węgla oraz zagrożenia pożarem.

### Miejsce pracy zapewniające najmniejsze zagrożenie zatruciem tlenkiem węgla



**OSTRZEŻENIE!** Gazy wylotowe z silnika zawierają tlenek węgla, trujący gaz, który w ciągu kilku minut może spowodować śmiertelne zatrucie. Jest to substancja niewidoczna, bezwonna i nie ma smaku. Nawet jeśli użytkownik nie wyczuwa gazów wylotowych może być narażony na działanie tlenu węgla.

- Generators przenośnego należy używać wyłącznie na zewnątrz, w odległości przynajmniej 6,1 m od miejsc, w których znajdują się ludzie, kierując wylot spalin silnika w przeciwną stronę celem zmniejszenia ryzyka gromadzenia się tlenu węgla.
- Założyć czujki tlenu węgla zasilane bateriami lub czujki tlenu węgla zasilane z sieci, z baterią zapasową, zgodnie z instrukcjami producenta. Alarmy dymowe nie wykrywają obecności tlenu węgla.
- Nie wolno uruchamiać generatora przenośnego w domu, garażu, piwnicy, przestrzeni podpodłogowej, szopach i innych częściowo zamkniętych pomieszczeniach, nawet jeśli włączone są wiatraki lub otwarte drzwi i okna. Tlenek węgla szybko gromadzi się w takich miejscach i może się w nich utrzymywać przez kilka godzin, nawet po wyłączeniu urządzenia.
- Zawsze kierować wylot spalin silnika w kierunku przeciwnym od miejsca, w którym stoją ludzie.

W przypadku odczuwania mdłości, zawrotów głowy, osłabienia lub gdy włączy się domowy czujnik tlenu węgla w trakcie pracy z tym urządzeniem należy je natychmiast wyłączyć i wyjść na świeże powietrze. Wezwać służby ratunkowe. Mogło dojść do zatrucia tlenkiem węgla.

### Zapobieganie zatruciu tlenkiem węgla (CO)

- Używać na zewnątrz, przynajmniej 6,1 m od jakiegokolwiek domu..
- Skierować wylot spalin w kierunku przeciwnym do miejsc, w których znajdują się domy i miejsc, w których przebywają ludzie.
- Zainstalować alarmy CO w domu.

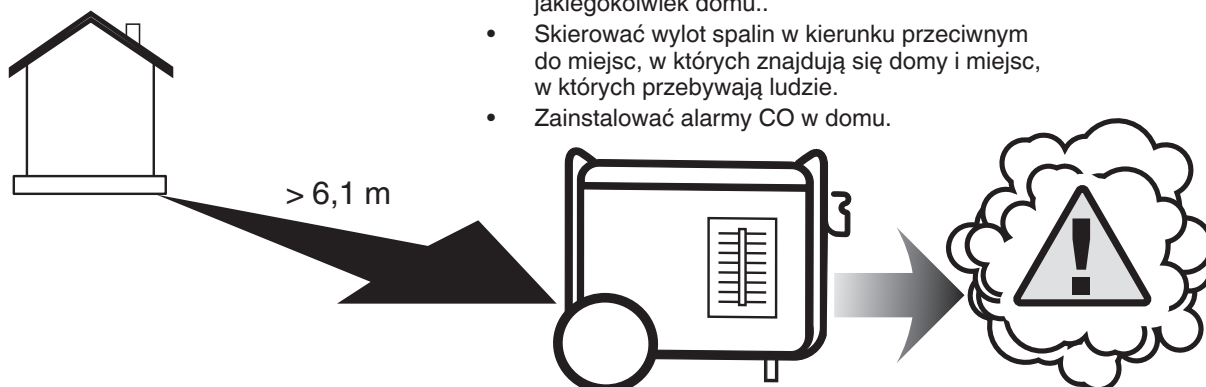

## Miejsce pracy pozwalające zmniejszyć ryzyko pożaru



**OSTRZEŻENIE!** Gorące gazy spalinowe mogą spowodować zapłon łatwopalnych materiałów i struktur, a także uszkodzenie zbiornika paliwa i pożar skutkujący śmiercią lub poważnymi obrażeniami.

- Generator przenośny musi znajdować się co najmniej 1,5 m od jakiegokolwiek konstrukcji, zadaszenia, drzew, krzewów i roślin wyższych niż 30,5 cm.
- Nie umieszczać generatora przenośnego pod tarasem lub inną konstrukcją, która może ograniczać dopływ powietrza. Zainstalować czujniki dymu wewnątrz pomieszczeń i przeprowadzać odpowiednie czynności konserwacyjne tych czujników, zgodnie z instrukcjami/zaleceniami producenta.
- Czujniki tlenu węgla nie wykrywają dymu.
- Nie ustawiać generatora przenośnego inaczej niż przedstawiono na ilustracji.

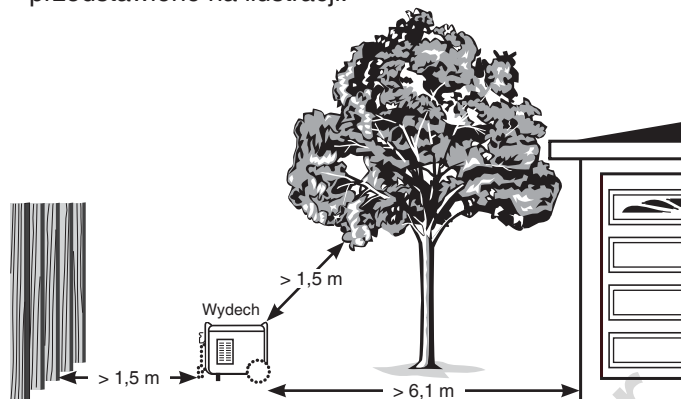

## Krok 2: Paliwo i olej

### Zalecenia odnośnie do oleju Rysunek 4

Aby osiągnąć najlepszą wydajność, zaleca się stosowanie olejów z certyfikatem gwarancji firmy Briggs & Stratton. Dopuszczalne jest stosowanie innych wysokiej jakości olejów detergentowych klasy SF lub wyższej. Nie używać dodatków specjalnych.

Temperatury zewnętrzne wyznaczają właściwą lepkość oleju dla silnika. Najlepszą lepkość dla zakresu temperatur zewnętrznych należy wybrać przy użyciu wykresu.

\* Jeśli olej SAE 30 zostanie użyty w temperaturze poniżej 4°C (40°F), wystąpią trudności z uruchomieniem silnika.

\*\* W temperaturach powyżej 27°C (80°F) stosowanie oleju 10W-30 może spowodować zwiększone zużycie oleju. Należy częściej sprawdzać poziom oleju.

### Sprawdzanie poziomu / dolewanie oleju silnikowego

#### Rysunek 5 6 7

Poziom oleju należy sprawdzać przed każdym użyciem bądź przynajmniej co 8 godzin eksploatacji. Utrzymywać stały poziom oleju.

1. Upewnić się, że generator jest ustawiony na poziomym podłożu.
2. Obrócić pokrętkę i otworzyć pokrywę (5) zakrywającą obszar wlewu oleju.
3. Oczyszczyć miejsce wokół wlewu oleju i wyjąć miarkę poziomu oleju.
4. Sprawdzić, czy poziom oleju znajduje się na znaku pełny (6, A) na wskaźniku prętowym.
5. W razie potrzeby należy dolać ostrożnie oleju przez otwór wlewowy (7) do wysokości znaku pełny (6, A) na wskaźniku, używając lejka.

**UWAGA** Odczekać na opadnięcie oleju. Przy każdej kontroli poziomu oleju należy wytrzeć wskaźnik. NIE przepętniać.

6. Włożyć i wsunąć do oporu prętowy wskaźnik poziomu.

7. Założyć pokrywę na obszar wlewu oleju.

**UWAGA** Nie wolno obracać wałem korbowym silnika ani uruchamiać go przed uzupełnieniem zalecanym olejem. Może to spowodować uszkodzenie silnika.

### Uzupełnianie paliwa Rysunek 1 8

Paliwo musi spełniać następujące wymogi:

- Stosować czystą, świeżą, bezołowiową benzynę, co najmniej 91 RON (87 oktanów/87 AKI).
- Dopuszczalne jest stosowanie benzyny z maksymalnie 10% zawartością etanolu (gazoholu).

**UWAGA** Nie wolno mieszać oleju napędowego z benzyną lub modyfikować układu paliwowego silnika lub gaźnika w celu dostosowania do pracy na paliwach alternatywnych. Nie stosować niezatwierdzonych benzyn, takich jak E15 czy E85. Stosowanie niedopuszczonych rodzajów paliwa może spowodować uszkodzenie generatora i unieważnienie gwarancji.

Patrz część *Duże wysokości*: 1524 m i większe.



**OSTRZEŻENIE!** Paliwo i jego opary są wyjątkowo łatwopalne oraz wybuchowe i mogą spowodować poparzenia, pożar lub wybuch skutkujące śmiercią lub poważnymi obrażeniami.

- Nie uzupełniać paliwa ani nie przenosić urządzenia w czasie jego pracy.
- Wyłączyć silnik i pozostawić do ostygnięcia na co najmniej 2 minuty przed wyjęciem korka wlewu paliwa.
- Paliwo do zbiornika należy dolewać na otwartym powietrzu. Nie rozlewać paliwa.
- Nie wolno trzymać paliwa w pobliżu źródeł isker, nieostłoniętych płomieni, płomieni pilota, źródła ciepła lub innych źródeł zapłonu.
- Sprawdzić, czy przewody paliwa, zbiornik, korek wlewu lub złącza nie są pęknięte lub nie przeciekają. W razie potrzeby wymienić.
- Nie zapalać papierosów i nie palić tytoniu.
- Nie gasić pożaru wentylatora przy użyciu wody.
- Używać do tego celu wyłącznie gaśnicy przeznaczonej do cieczy palnych i układów elektrycznych, takiej jak gaśnica proszkowa. Postępować zgodnie z instrukcjami dostarczonymi przez producenta gaśnicy.
- Ten generator nie jest przeznaczony do użytku w środowiskach wybuchowych.
  1. Powoli zdjąć korek wlewu paliwa (1, J), aby zredukować ciśnienie w zbiorniku.
  2. Powoli dolewać benzyny bezołowiowej do poziomu maksymalnego (8, A) w zbiorniku. Nie przepętniać. Dzięki temu w zbiorniku pozostanie miejsce na wypadek rozszerzenia się paliwa.
  3. Włożyć korek paliwa i przed uruchomieniem silnika poczekać, aż rozlane paliwo odparuje.

### Duże wysokości

Na wysokościach powyżej 1524 metrów dopuszczalna jest benzyna co najmniej 89 RON (85 oktanów/85 AKI). Aby zachować zgodność emisji z normami, wymagana jest regulacja dla dużych wysokości. Praca bez takiej regulacji spowoduje obniżenie wydajności, zwiększenie zużycia paliwa i zwiększy emisję spalin.

Informacje na temat regulacji przy dużych wysokościach można uzyskać u autoryzowanego dealera firmy Briggs & Stratton. Nie zaleca się pracy silnika na wysokościach poniżej 762 metrów z zestawem dla dużych wysokości.

### Transport

Na czas transportowania urządzenia należy ustawić zawór paliwa w pozycji wyłączenia (🔒). Nie przechylać silnika lub urządzenia pod kątem, który spowoduje wyciek paliwa.

### Wskaźnik niskiego poziomu oleju

Układ wskaźnika niskiego poziomu oleju ma na celu zapobieganie uszkodzeniu silnika w wyniku niewystarczającego poziomu oleju silnikowego. Jeśli poziom oleju spadnie poniżej ustalonej wartości, czerwony wskaźnik niskiego poziomu oleju zaświeci się, a czujnik poziomu oleju wyłączy silnik. Jeśli silnik zatrzyma się lub po wciśnięciu przełącznika aktywacyjnego zaświeci się czerwony wskaźnik niskiego poziomu oleju, należy sprawdzić poziom oleju.

### Krok 3: Rozruch generatora Rysunek 1 3 9

Odłączyć od generatora wszelkie odbiorniki energii elektrycznej. Podczas uruchamiania należy:

1. Upewnić się, że urządzenie jest ustawione na równym, poziomym podłożu.

**UWAGA** Próba uruchomienia urządzenia na nierównym podłożu może prowadzić do jego wyłączenia.

2. Obrócić zawór paliwa (1, X) w prawo, ustawiając go w położeniu włączenia (🔒).

### Zdalne uruchamianie

3. Wcisnąć przycisk wł./wył. (3,A) na breloczku do zdalnego uruchamiania, aby aktywować generator.
4. w przeciągu 5 sekund wcisnąć przycisk uruchamiania (3, B). Przycisk wł./wył. na generatorze będzie migał na niebiesko po otrzymaniu sygnału i nastąpi uruchomienie generatora.

### Uruchamianie ręczne lub elektryczne

3. Wcisnąć przełącznik aktywujący ① (1, B), aby włączyć wyświetlacz. Przycisk wł./wył. ② (1, Z) będzie migał na zielono maksymalnie przez minutę.

**UWAGA** Jeżeli przycisk wł./wył. nie będzie migał na zielono, będzie to oznaczało, że akumulator nie jest podłączony lub że jest on zbyt rozładowany, aby generator mógł się uruchomić.

**UWAGA** Przedmiotowa jednostka posiada układ przepustnicy elektrycznej. Układ ten eliminuje konieczność ręcznego zalewania lub zasysania pod warunkiem podłączenia naładowanego akumulatora.

- 4A. **W celu uruchomienia elektrycznego** należy wcisnąć przycisk wł./wył. ② (1, Z) i przytrzymać go przez jedną sekundę, gdy będzie migał na zielono, co umożliwi uruchomienie generatora. Po jego uruchomieniu kolor przycisku wł./wył. zmieni się na niebieski, co będzie oznaczało, że generator jest gotowy do pracy.

**UWAGA** Jeżeli generator nie uruchomi się, kolor przycisku wł./wył. zmieni się na 5 sekund na czerwony, a następnie przycisk ten zacznie migać na zielono przez maksymalnie jedną minutę. Powtórzyć krok 4A.

- 4B. **W celu uruchomienia ręcznego** chwycić uchwyt rozrusznika (1, F) i pociągnąć go powoli, aż do momentu odczucia lekkiego oporu. Następnie pociągnąć mocno w celu uruchomienia silnika. Przepustnica elektryczna nadal załączy się przy akumulatorze o niskim poziomie naładowania.

**UWAGA** Jeśli generator nadal nie będzie się uruchamiał, akumulator może być rozładowany i konieczne będzie ręczne zassanie paliwa do silnika. Zdjąć pokrywę serwisową i ustawić dźwignię przepustnicy (9, A) w położeniu środkowym. Gdy generator uruchomi się, przepustnica elektryczna spowoduje automatyczne wyłączenie ssania. Założyć na swoje miejsce pokrywę serwisową.

**UWAGA** Jeżeli silnik uruchomi się, ale nie będzie pracował, należy zapoznać się z częścią *Wskaźnik niskiego poziomu oleju*.

### Blokada zdalnego uruchamiania

Funkcję zdalnego uruchamiania generatora można zablokować, aby nie można było z niej korzystać. W celu jej zablokowania, wcisnąć przełącznik aktywujący ① (1, B), aby włączyć wyświetlacz, należy wcisnąć przycisk wł./wył. (1, Z) na generatorze i przytrzymać go przez 10 sekund. Lampa przycisku wł./wył. mignie trzy razy na czerwono, oznaczając zablokowanie funkcji zdalnego uruchamiania. Wykonać ponownie powyższe czynności, aby odblokować tę funkcję.

W przypadku wciśnięcia któregoś z przycisków na breloczku do zdalnego uruchamiania przycisk wł./wył. mignie 3 razy na czerwono, gdy ta funkcja będzie zablokowana oraz 3 razy na niebiesko, gdy będzie ona odblokowana.

### QPT™ (QUIET POWER TECHNOLOGY™) Rysunek 1

Ta funkcja zapewnia mniejsze zużycie paliwa. Po ustawieniu przełącznika QPT (E) w pozycji WŁ. prędkość pracy silnika rośnie w miarę podłączania odbiorników energii elektrycznej, zaś maleje w miarę ich odłączania. Przy wyłączonym przełączniku silnik będzie pracował z wyższą prędkością.

### Aby przywrócić zasilanie w domu za pomocą przełącznika

Dla podłączeń do domowej instalacji elektrycznej należy przewidzieć przełącznik ręczny, który wymaga instalacji przez wykwalifikowanego elektryka. Połączenie musi zapewniać izolację zasilania z generatora od zasilania sieciowego oraz być zgodne ze wszystkimi przepisami prawa i kodeksami elektrycznymi.

### Aby przywrócić zasilanie za pomocą przedłużaczy

Generator może być obciążany mocą nominalną tylko w warunkach znamionowych opisanych na tabliczce informacyjnej urządzenia. Zmniejszyć obciążenie w przypadku używania generatora poza zakresem warunków znamionowych.

Do wyjść 230 V prądu zmiennego generatora należy podłączać wyłącznie odpowiednio zaizolowane przewody przedłużające wysokiej jakości, zgodnie z normą IEC60245-4. Przed każdym użyciem przedłużaczy należy dokonać ich przeglądu. Sprawdzić, czy wszystkie przedłużacze posiadają wymagane parametry znamionowe oraz czy nie są uszkodzone. Podczas użytkowania przewodów przedłużających w temperaturze poniżej 40°C całkowita długość przewodów o przekroju 1,5 mm<sup>2</sup> nie powinna przekraczać 50 m, natomiast całkowita długość przewodów o przekroju 2,5 mm<sup>2</sup> nie powinna przekraczać 80 m.



**OSTRZEŻENIE!** Uszkodzone lub przeciążone przewody przedłużające mogą się przegrzewać, ulegać przeciążeniu i palić, co może prowadzić do poważnych obrażeń lub śmierci.

- Urządzenia elektryczne, w tym przewody i wtyki, muszą być sprawne.

1. Zainstalować alarm(-y) ostrzegający(-e) o tlenku węgla.
2. W przypadku korzystania z generatora wraz z przedłużaczami należy pamiętać, aby ustawić go na zewnątrz, w miejscu otwartym oraz przynajmniej 6,1 m od miejsc, w których znajdują się ludzie, odwracając wylot spalin silnika w przeciwnym kierunku.
3. NIE ZALECA SIĘ stosowania przedłużaczy wprowadzanych bezpośrednio do domu ani zasilania urządzeń znajdujących się w domu.



**OSTRZEŻENIE!** Gazy wylotowe z silnika zawierają tlenek węgla, trujący gaz, który w ciągu kilku minut może spowodować śmiertelne zatrucie.

- Jest to substancja niewidoczna, bezwonna i nie ma smaku. Nawet jeśli użytkownik nie wyczuwa gazów wylotowych może być narażony na działanie tlenku węgla.
- Stosowanie przedłużaczy wprowadzanych bezpośrednio do domu zwiększa ryzyko zatrucia tlenkiem węgla, który może przedostawać się przez otwory.
  - W przypadku zasilania urządzeń znajdujących się w domu za pomocą takiego przedłużacza, operator potwierdza, iż ma świadomość zwiększonego ryzyka zatrucia osób znajdujących się w domu tlenkiem węgla i przyjmuje na siebie odpowiedzialność za to zagrożenie.
  - 4. Jeżeli generator będzie wykorzystywany do przywracania zasilania w domu, należy jak najszybciej zainstalować przełącznik ręczny.

#### Gniazda 230 V AC, 16 A Rysunek 1

Stosować gniazda (Q) przeznaczone do jednofazowych ładunków elektrycznych 230 V AC, 50 Hz o mocy do 3680 W (3,68 kW) i natężeniu 16 A.



**OSTRZEŻENIE!** Napięcie obecne w generatorze może być przyczyną porażenia prądem elektrycznym lub oparzeń prowadzących do poważnych obrażeń lub śmierci.

- Nie dotykać niezaisolowanych przewodów i wyjść.
- Nie używać generatora, jeśli przewody elektryczne są zużyte, przetarte, mają naruszoną izolację lub są uszkodzone w inny sposób.
- Nie obsługiwać generatora w czasie deszczu lub w warunkach dużej wilgotności.
- Nie obsługiwać generatora ani przewodów elektrycznych, stojąc w wodzie, boso lub mając mokre stopy lub dłonie.
- Nie dopuszczać do obsługi lub serwisowania generatora osób niewykwalifikowanych ani dzieci.
- Nie pozwalać dzieciom zbliżać się do generatora na mniejszą odległość niż bezpieczna.

#### Gniazdo 12 V DC Rysunek 1

Maksymalny prąd dostępny dla gniazda 12 V DC (N) to 60 W (5 A). Przerywacz DC chroni to gniazdo przed przeciążeniem. Przerywacz ten zadziała w momencie wystąpienia przeciążenia (wyskoczenie przycisku). Należy odczekać kilka minut i wcisnąć przycisk, aby zresetować przerywacz.

#### Porty USB 5 V DC Rysunek 1

Dla portów USB (T) dostępny jest maksymalnie łączny prąd 5 V, 2,1 A. Port USB umożliwia ładowanie większości urządzeń zasilanych przez port USB za pomocą przewodu USB do ładowania (brak w zestawie).

**UWAGA** Aby uzyskać maksymalną moc wyjściową podczas ładowania urządzeń firmy Apple, należy używać dolnego portu USB.

**UWAGA** Wyłącznie do ładowania urządzeń ITE (sprzęt informatyczny).

#### Zużycie mocy ⚡

Monitor zużycia mocy służy do wskazywania obciążenia generatora za pomocą diod jako procentowej części jego całkowitego obciążenia. Pierwsza zielona dioda wskazuje, że generator działa normalnie lub wytwarza ponad 5% obciążenia. Czwarta zielona dioda włącza się po osiągnięciu 50% obciążenia. Ostatnia żółta dioda włącza się po osiągnięciu 100% obciążenia.

#### Wskaźnik mocy wyjściowej OK!

Zielona dioda wskazująca moc wyjściową jest zapalona, gdy generator pracuje normalnie. Wskazuje, że do gniazda generatora doprowadzane jest zasilanie. Będzie ona także migłała na czerwono, gdy wystąpi przeciążenie generatora.

#### Alarm przeciążenia ⚠ Rysunek 1

Czerwona kontrolka LED alarmu przeciążenia zapala się i odcina zasilanie wyjść w przypadku przeciążenia generatora. Wskaźnik mocy wyjściowej również zgaśnie. Jeżeli doszło do przeciążenia generatora, należy wyłączyć i odłączyć wszystkie odbiorniki energii elektrycznej, wcisnąć główny przycisk resetowania (Y) na pulpicie sterowniczym generatora, a następnie podłączyć i ponownie uruchomić poszczególne odbiorniki, aby wznowić normalny tryb pracy.

#### Układ wyłączający generator w przypadku wykrycia tlenku węgla (CO) Rysunek 1

Odpowiada za automatyczne wyłączenie silnika w przypadku nagromadzenia się szkodliwych ilości tlenku węgla wokół generatora lub w przypadku usterki tego układu. Po wyłączeniu generatora kontrolka (S) kontrolka będzie migać przez przynajmniej pięć minut według poniższego schematu.

Układ wyłączający generator w przypadku wykrycia tlenku węgla NIE zastępuje alarmów wykrywających ten gaz. Zainstalować w domu czujniki tlenku węgla z zasilaniem baterijnym. Nie używać generatora w zamkniętych obszarach.

Kolor/wzór	Opis
Czerwony ••• 	Wokół generatora nagromadził się tlenek węgla. Przenieść generator na zewnątrz i umieścić go na otwartym terenie, 6,1 m od miejsc, w których znajdują się ludzie, odwracając od nich wydech. Automatyczne wyłączenie oznacza umieszczenie generatora w niewłaściwym miejscu. Przewietrzyć miejsce (np. otworzyć okna i drzwi) przed wejściem do niego. W przypadku odczuwania mdłości, zawrotów głowy, osłabienia lub gdy włączy się domowy czujnik tlenku węgla w trakcie pracy z tym urządzeniem należy je natychmiast wyłączyć i wyjść na świeże powietrze. Wezwać służby ratunkowe. Mogło dojść do zatrucia tlenkiem węgla.
Niebieski ••• 	Wystąpiła usterka układu wyłączającego generator w przypadku wykrycia tlenku węgla*. Poszukać autoryzowanego dealera serwisowego firmy Briggs & Stratton.

\*Niebieska kontrolka będzie migać przez pięć sekund podczas włączania generatora, co będzie oznaczało, że układ wyłączający generator w przypadku wykrycia tlenku węgla działa prawidłowo.

## Krok 5: Wyłączenie generatora Rysunek 1 3

1. Wyłączyć wszystkie urządzenia elektryczne i odłączyć je od gniazd znajdujących się na panelu generatora. Nie zatrzymywać silnika przy podłączonych i włączonych urządzeniach elektrycznych.
2. Pozwolić silnikowi pracować przez kilka minut bez obciążenia w celu ustabilizowania temperatury wewnątrz silnika i generatora.
3. Wcisnąć któryś z przycisków na breloczku do zdalnego uruchamiania (3) lub wcisnąć przycisk wł./wył. (1, Z) na generatorze.

## Konserwacja

### Harmonogram konserwacji

Należy przestrzegać godzinowych lub sezonowych odstępów czasu, zależnie od tego, co wystąpi wcześniej. Silnik pracujący w warunkach niekorzystnych wymaga częstszego serwisowania.

<b>Po pierwszych 5 godzinach pracy</b>
<ul style="list-style-type: none"><li>• Wymienić olej silnikowy</li></ul>
<b>Po każdym 8 godzinach pracy lub codziennie</b>
<ul style="list-style-type: none"><li>• Usunąć zanieczyszczenia</li><li>• Sprawdzić poziom oleju w silniku</li></ul>
<b>Po każdym 25 godzinach pracy lub raz w roku</b>
<ul style="list-style-type: none"><li>• Wyczyścić silnikowy filtr powietrza<sup>1,2</sup></li></ul>
<b>Po każdym 50 godzinach pracy lub raz w roku</b>
<ul style="list-style-type: none"><li>• Sprawdzić tłumik i chwytacz iskier<sup>1</sup></li></ul>
<b>Po każdym 100 godzinach pracy lub raz w roku</b>
<ul style="list-style-type: none"><li>• Wymienić olej silnikowy<sup>1</sup></li></ul>
<b>Co rok</b>
<ul style="list-style-type: none"><li>• Wymienić silnikowy filtr powietrza<sup>1,2</sup></li><li>• Wymienić świece zapłonowe</li></ul>

<sup>1</sup> W przypadku pracy w zanieczyszczonym otoczeniu prace serwisowe należy wykonywać z większą częstotliwością.

<sup>2</sup> Skontaktować się z autoryzowanym punktem serwisowym.

### Zalecenia ogólne

Regularna konserwacja zapewni prawidłowe osiągi generatora i przedłuży jego żywotność. Wszelkie informacje na temat serwisowania można uzyskać w autoryzowanym serwisie firmy Briggs & Stratton. Instalacja i poważniejsze czynności naprawcze powinny być przeprowadzane wyłącznie przez specjalnie przeszkolony personel.

Gwarancja dotycząca niniejszego generatora nie obejmuje sytuacji związanych z nadużyciem lub zaniedbaniem spowodowanym przez operatora. Aby w pełni skorzystać z gwarancji, operator musi konserwować generator zgodnie z zaleceniami podanymi w niniejszej instrukcji.



**OSTRZEŻENIE!** W celu zapewnienia bezpieczeństwa maszyny używać wyłącznie oryginalnych części zamiennych pochodzących od producenta lub zatwierdzonych przez producenta. W razie jakichkolwiek pytań dotyczących wymiany elementów generatora należy odwiedzić naszą witrynę internetową **BRIGGSandSTRATTON.COM**.



**PRZESTROGA** Zbyt duża lub mała prędkość obrotowa silnika może grozić niewielkimi obrażeniami ciała. Nie należy manipulować sprężynami, cięgnami lub innymi częściami regulatora obrotów w celu dokonania zmiany prędkości obrotowej silnika. Nie wolno w żaden sposób modyfikować generatora.

### UE Etap V: Wartości CO2

Wartości CO2, właściwe dla silników z zatwierdzeniem typu firmy Briggs & Stratton, można znaleźć na stronie [BriggsandStratton.com](http://BriggsandStratton.com), wpisując CO2 w pasku wyszukiwania.

### Konserwacja akumulatora Rysunek 2

Generator posiada obwód automatycznego ładowania akumulatora, którego zadaniem jest ładowanie akumulatora podczas pracy silnika. Jeżeli generator nie jest często używany, akumulator należy podłączyć do urządzenia do jego podładowywania lub utrzymywania jego ładunku (nie objęte zakresem dostawy), aby zapewnić jego odpowiednie naładowanie.

1. Zdjąć panel z przodu akumulatora.
2. Odłączyć łącze dwupinowe podłączone od akumulatora do generatora.

**UWAGA** Natężenie prądu ładowania nie powinno przekraczać 1,5 A.

3. Postępować zgodnie z instrukcjami dołączonymi do urządzenia do podładowywania lub utrzymywania ładunku akumulatora.

### Konserwacja silnika

#### Wymiana oleju silnikowego Rysunek 5 6 7



**PRZESTROGA** Unikać wydłużonego lub powtarzającego się kontaktu skóry ze użytym olejem silnikowym. Udowodniono, że zużyty olej silnikowy może powodować raka skóry u niektórych zwierząt laboratoryjnych. Starannie umyć narażone obszary skóry wodą z mydłem.



**UTRZYMYWAĆ Z DALA OD DZIECI. CHRONIĆ PRZED ZANIECZYSZCZENIEM. CHRONIĆ ZASOBY. ZUŻYTY OLEJ PRZEKAZYWAĆ DO PUNKTÓW ODBIORU.**

Wymiany oleju należy dokonywać przy rozgrzanym silniku w następujący sposób:

1. Zdjąć pokrywę założoną na obszar wlewu oleju.
2. Wyjąć korek spustu oleju (5, B) i spuścić cały olej do odpowiedniego pojemnika.
3. Ponownie założyć korek spustu oleju i dokręcić. Wyjąć prętowy wskaźnik poziomu (5, A).
4. Powoli wlać zalecany olej (około 20 uncji (0,6 l)) przez otwór wlewu oleju (7), używając lejka.. Odczekać na opadnięcie oleju. Wlać do pełna zgodnie ze znakiem (6, A) na prętowym wskaźniku poziomu.

5. Przy każdej kontroli poziomu oleju należy wytrzeć wskaźnik. Nie przepelniać.
6. Włożyć ponownie wskaźnik poziomu oleju. Dokładnie dokręcić korek.
7. Wytrzeć rozlany olej.
8. Założyć pokrywę na obszar wlewu oleju.

### Serwisowanie świecy zapłonowej Rysunek 1 10 11

Wymiana świecy zapłonowej ułatwi uruchomienie silnika i polepszy jego pracę.

1. Poluzować dwie śruby bocznej pokrywy serwisowej (1, K), po czym zdjąć ją z urządzenia.
2. Wyczyścić obszar wokół świecy zapłonowej, po czym zdjąć z niej kołpak ochronny (10).
3. Wyjąć świecę zapłonową i sprawdzić ją.
4. Wymienić świecę zapłonową na nową, jeśli jej elektrody posiadają wżery, są nadpalone bądź widoczne są pęknięcia porcelany. Użyć świecy zalecanego typu. Patrz *Części eksploatacyjne*.
5. Sprawdzić wielkość szczeliny międzyelektrodowej (11) za pomocą szczelinomierza, po czym w razie potrzeby przywrócić jej zalecany wymiar (zob. *Dane techniczne*).
6. Zamontować świecę zapłonową i dokręcić ją do oporu. Założyć kołpak świecy zapłonowej na właściwe miejsce.
7. Ponownie założyć pokrywę konserwacyjną i ręcznie dokręcić śruby.

### Sprawdzić chwytacz iskier

Sprawdzić, czy chwytacz iskier nie jest uszkodzony lub zablokowany sadzą. W przypadku wykrycia uszkodzeń lub jeśli wymagane jest czyszczenie, skontaktować się z centrum serwisowym autoryzowanego dystrybutora firmy Briggs & Stratton.



**OSTRZEŻENIE!** Kontakt z tłumikiem może spowodować poparzenia skutkujące poważnymi obrażeniami

ciała.

- Należy zwracać uwagę na ostrzeżenia umieszczone na generatorze.
- Nie dotykać gorących części.

## Przechowywanie

Jeśli użytkownik ma zamiar przerwać eksploatację generatora na czas dłuższy niż 30 dni, powinien uprzednio wykonać poniżej opisane czynności przygotowawcze.

### Wskazówki dot. długotrwałego przechowywania

1. Oczyszczyć generator w sposób opisany w p. *Czyszczenie*.
2. Gdy silnik jest jeszcze ciepły, należy spuścić olej silnikowy ze skrzyni korbowej, aby go wymienić. Nalać oleju zalecanego gatunku. Zob. *Wymiana oleju silnikowego*.
3. Uzdatnić lub spuścić paliwo z generatora, ponieważ paliwo przechowywane dłużej niż 30 dni może zwietrzeć.

Zwiertzałe paliwo powoduje tworzenie się osadów żywicy i kwasów w układzie paliwa lub w najważniejszych częściach gaźnika. Stosować stabilizator paliwa, aby zachować jego świeżość.

Jeśli stabilizator paliwa dodawany jest zgodnie z instrukcją, nie ma potrzeby spuszczenia paliwa z silnika. Przed przechowywaniem, włączyć silnik na 2 minuty, aby rozprowadzić stabilizator w układzie paliwa.

Jeśli do paliwa znajdującego się w silniku nie dodano stabilizatora paliwa, paliwo należy spuścić do odpowiedniego pojemnika. Następnie pozostawić silnik włączony do czasu, aż wyłączy się z powodu braku paliwa. Celem zachowania świeżości paliwa zaleca się dodawanie stabilizatora do paliwa przechowywanego w kanistrze.



**OSTRZEŻENIE!** Paliwo i jego opary są wyjątkowo łatwopalne oraz wybuchowe i mogą spowodować poparzenia, pożar lub wybuch skutkujące śmiercią lub poważnymi obrażeniami.

- Przechowywać paliwo i urządzenia zawierające paliwo w zbiorniku z dala od pieców, piecyków, grzejników wody, suszarek do odzieży lub innych urządzeń z płomieniami pilotowymi bądź innych źródeł zapłonu, ponieważ mogą one spowodować zapalenie oparów paliwa.
- Wyłączyć silnik generatora i pozwolić na jego ostygnięcie w czasie nie krótszym niż 2 minuty, po czym zdjąć korek wlewu paliwa. Powoli poluzować korek, aby zredukować ciśnienie w zbiorniku. Spuszczanie paliwa ze zbiornika powinno odbywać się na otwartym powietrzu. Nie wolno trzymać paliwa w pobliżu źródeł iskier, nieosłoniętych płomieni, płomieni pilota, źródła ciepła lub innych źródeł zapłonu.
- Sprawdzić, czy przewody paliwa, zbiornik, korek wlewu lub złącza nie są pęknięte lub nie przeciekają. W razie potrzeby wymienić.
- 5. Naładować akumulator w sposób opisany w części *Konserwacja akumulatora*.
- 5. Przechowywać generator w czystym, suchym miejscu pod odpowiednim przykryciem ochronnym, które nie zatrzymuje wilgoci.



**OSTRZEŻENIE!** Pokrowce mogą spowodować pożar skutkujący śmiercią lub poważnymi obrażeniami.

- Nie zakładać pokrowca na gorący ani uruchomiony generator. Odczekać do momentu schłodzenia się urządzenia, a dopiero potem nałożyć na nią pokrowiec.

## Rozwiązywanie problemów

Problem	Przyczyna	Czynności zaradcze
Silnik pracuje, jednak brak prądu przemiennego na wyjściu.	<ol style="list-style-type: none"> <li>1. Jeden z przerywaczy jest otwarty.</li> <li>2. Złe połączenie lub zastosowanie niewłaściwego zestawu przewodów.</li> <li>3. Podłączone urządzenie jest wadliwe.</li> <li>4. Dioda świeci się ciągle na czerwono. Doszło do przeciążenia lub przegrzania się generatora.</li> </ol>	<ol style="list-style-type: none"> <li>1. Zresetować bezpiecznik automatyczny.</li> <li>2. Sprawdzić i dokonać naprawy.</li> <li>3. Podłączyć inne urządzenie będące w dobrym stanie.</li> <li>4. Patrz <i>Wydajność generatora</i>. Wcisnąć przycisk RESET GŁÓWNY  na pulpicie sterowniczym.</li> </ol>
Silnik pracuje prawidłowo na biegu jałowym, ale „utyka” po podłączeniu odbiorników energii.	<ol style="list-style-type: none"> <li>1. Generator jest przeciążony.</li> </ol>	<ol style="list-style-type: none"> <li>1. Patrz <i>Wydajność generatora</i>.</li> </ol>
Silnik nie uruchamia się; uruchamia się, lecz pracuje nie równo lub gaśnie podczas pracy.	<ol style="list-style-type: none"> <li>1. Zawór paliwa jest ustawiony w pozycji wyłączenia (☹).</li> <li>2. Zapala się wskaźnik niskiego poziomu oleju. Niski poziom oleju.</li> <li>3. Zabrudzony filtr powietrza.</li> <li>4. Brak paliwa.</li> <li>5. Do świecy zapłonowej nie jest podłączony odpowiedni przewód.</li> <li>6. Zalanie paliwem.</li> </ol>	<ol style="list-style-type: none"> <li>1. Ustawić zawór w pozycji włączenia (☺).</li> <li>2. Napełnić skrzynię korbową do odpowiedniego poziomu lub ustawić generator na poziomej powierzchni.</li> <li>3. Oczyszczyć lub wymienić filtr powietrza.</li> <li>4. Napełnić zbiornik paliwa.</li> <li>5. Podłączyć odpowiedni przewód do świecy zapłonowej.</li> <li>6. Odczekać 5 minut i ponownie uruchomić silnik.</li> </ol>
Silnik wyłącza się, a dioda układu CO Guard miga na czerwono (•• ••).	<ol style="list-style-type: none"> <li>1. Generator ustawiony w nieprawidłowym miejscu.</li> </ol>	<ol style="list-style-type: none"> <li>1. Przenieść generator na zewnątrz i ustawić go w otwartym miejscu. Przewietrzyć miejsce (np. otworzyć okna i drzwi) przed wejściem do niego. Patrz <i>Układ wyłączający generator w przypadku wykrycia tlenku węgla CO Guard</i>.</li> </ol>

We wszystkich innych kwestiach należy się kontaktować z autoryzowanym dealerem firmy Briggs & Stratton.

### Dane techniczne

Moc rozruchowa*	4500
Moc znamionowa**	3700
Prąd AC	
przy 230 V	16,1 A
przy 12 V DC	5,0 A
przy 5 V DC	2,1 A
Częstotliwość	50 Hz
Liczba faz	Jedna faza
Pojemność	244 cm <sup>3</sup> (13,7 cal <sup>3</sup> )
Szczelina świecy zapłonowej	0,7-0,8 mm (0.028-0.031 cala)
Pojemność zbiornika paliwa	13,25 litra (3,5 galonu am.)
Pojemność miski olejowej	0,6 l (20 uncji)

### Części eksploatacyjne

Świeca zapłonowa	84001980
Olej silnikowy w butelce	100028
Butelka z olejem syntetycznym	100074

Pełna lista części i schematów jest dostępna pod adresem  
BRIGGSandSTRATTON.COM.

\* Chwilowe natężenie elektryczne, jakie generator może dostarczyć do uruchomienia silników elektrycznych, zgodnie z normą Briggs & Stratton 628K. Nie oznacza mocy wymaganej do ciągłego podtrzymywania obciążeń elektrycznych. Jest to maksymalny prąd, jaki może zostać dostarczony chwilowo podczas uruchamiania silnika, pomnożony przez napięcie znamionowe generatora.

\*\* Generator zgodny z normą EN ISO 8528-13:2016, Zestawy generatorowe napędzane przez tłokowe silniki spalinowe – Część 13: Bezpieczeństwo.

Not for  
Reproduction



## GWARANCJA NA PRODUKTY FIRMY BRIGGS & STRATTON

### Ograniczona gwarancja

Firma Briggs & Stratton gwarantuje, że w określonym poniżej okresie obowiązywania gwarancji dokona nieodpłatnej naprawy lub wymiany dowolnej części, w której wystąpią wady materiałowe lub produkcyjne bądź oba rodzaje wad. Koszty transportu produktu dostarczonego do naprawy lub wymiany w ramach niniejszej gwarancji ponosi nabywca. Gwarancja pozostaje w mocy przez podane poniżej okresy i podlega określonym poniżej warunkom. Obsługę serwisową należy wykonywać w najbliższym autoryzowanym punkcie serwisowym wskazanym na mapie lokalizatora naszych dystrybutorów pod adresem [www.briggsandstratton.com](http://www.briggsandstratton.com). Nabywca musi skontaktować się z autoryzowanym serwisem, a następnie udostępnić mu produkt w celu przeprowadzenia oględzin i testów.

**Nie udzielamy żadnej innej gwarancji. Gwarancje domniemane, łącznie z gwarancjami przydatności handlowej i przydatności do konkretnego celu, obowiązują jedynie w określonym poniżej okresie gwarancyjnym lub w zakresie dopuszczalnym przez prawo.** Odpowiedzialność za szkody uboczne lub wynikowe podlega wyłączeniu w zakresie dopuszczalnym przez prawo. W niektórych krajach nie zezwala się na ograniczenie okresu obowiązywania gwarancji domniemanej, a ponadto w niektórych krajach nie zezwala się na wyłączenie lub ograniczenie odpowiedzialności za szkody uboczne lub wynikowe, w związku z tym powyższe ograniczenia i wyłączenia mogą nie dotyczyć niektórych nabywców. Niniejsza gwarancja daje użytkownikowi określone prawa. Użytkownik może mieć również inne prawa, które są odmienne w każdym stanie lub kraju.

### OKRES OBOWIĄZYWANIA GWARANCJI

Zastosowanie konsumenckie	Zastosowanie komercyjne
36 miesiące ▲	12 miesiące

▲ Akumulator (jeśli wyposażono) – 3 miesiące w zastosowaniu konsumenckim, brak w zastosowaniu komercyjnym.

\*\* W Australii nasze produkty są objęte gwarancjami, których zgodnie z australijskim prawem konsumenckim nie można wyłączyć. W przypadku poważnej awarii nabywca ma prawo do wymiany urządzenia na nowe lub do zwrotu pieniędzy w przypadku innych szkód lub strat, które można w uzasadniony sposób przewidzieć. Nabywca ma również prawo do naprawy lub wymiany produktu, jeśli jego jakość jest nie do przyjęcia, zaś awaria nie kwalifikuje się jako poważna. Gwarancyjną obsługę serwisową należy wykonywać w autoryzowanym serwisie, który można znaleźć na mapie lokalizatora dystrybutorów dostępnej pod adresem [BRIGGSandSTRATTON.COM](http://BRIGGSandSTRATTON.COM), dzwoniąc pod numer 1300 274 447 lub przesyłając wiadomość poczty elektronicznej na adres [salesenquires@briggsandstratton.com.au](mailto:salesenquires@briggsandstratton.com.au) bądź pisząc na adres Briggs & Stratton Australia Pty Ltd, 1 Moorebank Avenue, NSW, Australia, 2170.

Okres obowiązywania gwarancji liczony jest od daty zakupu dokonanego przez pierwszego nabywcę detalicznego lub komercyjnego. Określenie „zastosowanie konsumenckie” oznacza użytkowanie we własnym gospodarstwie domowym przez konsumenta detalicznego. Określenie „zastosowanie komercyjne” odnosi się do wszystkich innych sposobów użytkowania, w tym do celów komercyjnych, zarobkowych i pod wynajem. Wykorzystanie produktu do celów komercyjnych powoduje, że na potrzeby niniejszej gwarancji będzie on uważany za produkt o zastosowaniu komercyjnym.

Należy zachować dowód zakupu. Jeśli w chwili zgłoszenia zapotrzebowania na gwarancyjną obsługę serwisową nabywca nie dostarczy dowodu zakupu potwierdzającego datę pierwotnego zakupu, do ustalenia okresu gwarancyjnego zostanie użyta data produkcji wyrobu. Rejestracja produktu nie jest wymagana w celu uzyskania gwarancyjnej obsługi serwisowej dotyczącej produktów firmy Briggs & Stratton.

### INFORMACJE NA TEMAT GWARANCJI

Obsługę gwarancyjną zapewniają wyłącznie autoryzowane serwisy firmy Briggs & Stratton. Większość napraw gwarancyjnych jest realizowana rutynowo, jednak czasem zgłoszenie zapotrzebowania na gwarancyjną usługę serwisową może być nieuzasadnione. Niniejsza gwarancja obejmuje wyłącznie wady materiałowe lub produkcyjne. Gwarancja nie obejmuje uszkodzeń spowodowanych niewłaściwym lub niezgodnym z przeznaczeniem użytkowaniem, niewłaściwym przeprowadzaniem konserwacji lub napraw, normalnym zużyciem eksploatacyjnym lub użytkowaniem przeterminowanego lub nieodpowiedniego paliwa.

**Niewłaściwe użytkowanie lub użytkowanie niezgodne z przeznaczeniem** – w instrukcji obsługi podano właściwy sposób użytkowania urządzenia.

Użytkowanie produktu w sposób inny niż opisany w instrukcji obsługi lub użytkowanie produktu uszkodzonego powoduje unieważnienie gwarancji. Gwarancja zostanie również unieważniona w przypadku usunięcia umieszczonego na produkcie numeru seryjnego lub jeśli produkt zostanie w jakikolwiek sposób przerobiony bądź zmodyfikowany, a także jeśli produkt nosi ślady uszkodzenia powstałego w wyniku uderzenia lub ślady korozji spowodowanej działaniem wody lub substancji chemicznych.

**Niewłaściwa konserwacja lub naprawa** – prace konserwacyjne muszą być wykonywane zgodnie z procedurami i harmonogramami podanymi w instrukcji obsługi, a obsługa serwisowa i naprawy muszą być wykonywane z wykorzystaniem oryginalnych części firmy Briggs & Stratton lub części ich zatwierdzonych zamienników. Gwarancja nie obejmuje uszkodzeń powstałych w wyniku braku konserwacji lub używania nieoryginalnych części.

**Normalne zużycie** – podobnie jak wszystkie urządzenia mechaniczne, ten sprzęt podlega zużyciu nawet przy właściwej konserwacji. W przypadku normalnego zużycia się części lub urządzenia naprawa nie jest objęta gwarancją. Gwarancja nie obejmuje elementów podlegających wyeksploatowaniu i zużyciu, takich jak filtry, paski, ostrza tnące i klocki hamulcowe (z wyjątkiem klocków hamulcowych silnika), jeśli ulegną one wyłącznie naturalnemu zużyciu, o ile przyczyną zużycia nie są wady materiałowe lub wady produkcyjne.

**Przeterminowane lub niedopuszczalne paliwo** – dla prawidłowego działania produktu wymagane jest nieprzeterminowane paliwo spełniające kryteria wyszczególnione w instrukcji obsługi. Uszkodzenia silnika lub urządzenia spowodowane użytkowaniem przeterminowanych lub niewłaściwych paliw (np. mieszanek etanolu E15 lub E85) nie są objęte gwarancją.

**Pozostałe wyłączenia gwarancyjne** – niniejsza gwarancja nie obejmuje uszkodzeń powstałych wskutek wypadku, nieprawidłowego użytkowania, modyfikacji, przeróbek, niewłaściwej konserwacji, zamarznięcia lub zniszczenia chemicznego. Gwarancją nie są również objęte elementy lub akcesoria, które nie znajdowały się w oryginalnym opakowaniu produktu. Gwarancją nie są również objęte urządzenia używane jako główne źródło zasilania zamiast zasilania sieciowego ani sprzęt do podtrzymywania życia. Niniejsza gwarancja nie obejmuje używanego, regenerowanego lub demonstracyjnego sprzętu bądź silników. Niniejsza gwarancja nie obejmuje również awarii będących wynikiem zdarzeń losowych i działania sił wyższych niezależnych od producenta.

# Índice

Símbolos de controlo e segurança	4
Descrição do equipamento	4
Características e controles	5
Montagem	5
Operação	5
Manutenção	9
Armazenamento	10
Solução de problemas	11
Especificações	11
Garantia	13

## Símbolos de controlo e segurança

O símbolo de alerta de segurança, indica um potencial perigo de ferimento pessoal. Um símbolo de segurança poderá ser utilizado para representar o tipo de perigo.

**ADVERTÊNCIA** indica um perigo que, se não evitado, *poderá* resultar em morte ou ferimentos graves.

**CUIDADO** indica um perigo que, se não evitado, *poderá* resultar em ferimentos leves a moderados. **AVISO** Indica informações que são consideradas importantes, mas que não estão relacionadas a perigos.



Símbolo de alerta de segurança



Manual de instruções



Vapores Tóxicos



Prestar assistência técnica para o gerador



Vapores Tóxicos



Choque elétrico



Incêndio



Superfície quente



Alarme de monóxido de carbono



Neutro flutuante



Terminal de ligação à terra



Combustível



Óleo



Nível do óleo



Não Dê Partida no Motor



Desligado combustível



Disjuntor



Liga/Desliga



Liga/Desliga



Sufocamento

## Informações de contato do escritório na Europa

Para perguntas relativas a emissões europeias, entre em contato com nosso escritório na Europa em:

**Max-Born-Straße 2, 68519 Viernheim, Alemanha.**

## Descrição do equipamento



**Leia atentamente este manual e familiarize-se com o seu gerador. Conheça as suas aplicações, as suas limitações e os riscos envolvidos. Guarde estas instruções originais para referência futura.**

O gerador inversor é um gerador de corrente contínua e alternada (CC e CA) e campo rotativo, acionado a motor. O gerador foi projetado para fornecer energia elétrica para operar cargas compatíveis de iluminação elétrica, eletrodomésticos, ferramentas e motores. O campo rotativo do gerador é acionado por um motor de um cilindro.

Para mover o gerador, pressione o botão e puxe a alça para fora. Pressione o botão para empurrar a alça de volta.

O gerador portátil pode ser usado para itens externos de energia usando uma extensão ou para restaurar a energia elétrica da residência usando um interruptor de transferência. Um interruptor de transferência é um dispositivo instalado em separado por um electricista licenciado que permite que o gerador portátil possa ser ligado diretamente através de um fio ao sistema elétrico da sua casa usando uma tomada de corte. Instale um interruptor de transferência manual o mais breve possível, se o gerador for para fornecer o restabelecimento de energia da residência.

O gerador não se destina a alimentar sistemas legalmente exigidos, para riscos graves à segurança ou à saúde, ou quando a falta de energia atrapalhar o resgate de operações de combate a incêndio.

Empenhamo-nos ao máximo para garantir que as informações deste manual sejam precisas e atuais. Contudo, reservamo-nos o direito de mudar, alterar ou melhorar o produto e este documento a qualquer momento sem aviso prévio.

**AVISO** Se tiver dúvidas sobre a utilização adequada, entre em contato com uma assistência técnica autorizada. Este equipamento foi projetado para ser usado **SOMENTE** com peças autorizadas da Briggs & Stratton.

### Terra do sistema

O gerador tem uma ligação à terra do sistema que liga os componentes da estrutura do gerador aos terminais de ligação à terra nas tomadas de saída de CA. O gerador tem uma flutuação neutra (N), o que significa que o estator de enrolamento de CA é isolado do fixador de terra e dos pinos de terra da tomada de corrente alternada. Dispositivos elétricos, como um RCD, que exigem um aterramento neutro pode não funcionar corretamente neste gerador. O aterramento do gerador não é necessário.

### Requisitos especiais

Podem haver códigos locais ou federais, ou portarias que se aplicam à utilização pretendida do gerador. Consulte um electricista qualificado, um inspetor elétrico ou uma agência local com jurisdição.

Este gerador não se destina a ser utilizado num local de construção ou numa atividade semelhante.



### EU Descarte



Este símbolo indica que o proprietário de baterias e equipamentos elétricos ou eletrônicos não deve descartar este produto com resíduos municipais não separados. Este produto deve ser descartado em locais de resíduos ambientalmente adequados.

Entre em contato com Briggs & Stratton ou o revendedor local para obter informações adicionais sobre o descarte.

## Recursos e controles Figura 1

<b>A</b>	Punho retrátil	<b>N</b>	Tomada de 12 Volts CC
<b>B</b>	Acione o interruptor	<b>P</b>	Fixador de aterramento
<b>C</b>	Indicador de níveis baixos de óleo	<b>Q</b>	Tomadas de 230 Volt CA, 16 ampères
<b>D</b>	Horímetro 	<b>R</b>	Disjuntores
<b>E</b>	Botão QPT	<b>S</b>	Luz indicadora de desligamento de monóxido de carbono (CO)
<b>F</b>	Iniciador de recuo	<b>T</b>	Portas USB
<b>G</b>	Etiqueta de identificação	<b>U</b>	Botão de drenagem de óleo (sob a tampa)
<b>H</b>	Tampa de serviço de óleo	<b>V</b>	Abastecimento de óleo/vareta de nível (sob a tampa)
<b>J</b>	Tampa de combustível	<b>W</b>	Exaustão/Silenciador do retentor de faíscas
<b>K</b>	Tampa de manutenção	<b>X</b>	Válvula de combustível
<b>L</b>	Alavanca do afogador (sob a tampa)	<b>Y</b>	Reinicialização Principal 
<b>M</b>	Tampa da bateria	<b>Z</b>	Botão liga/desliga

## Montagem

### Conecte a Bateria Figura 2

Você deve conectar a bateria ao gerador para ativar a partida elétrica ou remota. O painel da tela, os LEDs e o sistema do afogador eletrônico também são alimentados pela bateria.

1. Remova o parafuso e o painel da frente da bateria.
2. Conecte o conector de dois pinos da bateria ao gerador.

### Emparelhando o controle remoto de partida remota ao gerador Figura 1 3

O controle remoto de partida remota precisa ser emparelhado com o gerador para iniciar remotamente o gerador. Para emparelhar o controle remoto com o gerador, siga as instruções abaixo:

1. Mantenha pressionado o botão de ativação (1, B) por 10 segundos e a luz do botão liga/desliga (1, Z) piscará azul.

2. Dentro de 30 segundos, pressione e mantenha pressionado um dos botões no controle remoto (3) por 2 segundos. A luz do botão liga/desliga (1, Z) piscará rapidamente 3 vezes, sinalizando que o controle remoto de partida remota foi emparelhado.

**AVISO** Todos os controles remotos de partida remota podem ser desconectados pressionando o botão liga/desliga (1, Z) e ativando a chave (1, B) no gerador ao mesmo tempo por 10 segundos.

## Operação

### Etapa 1: Localização do orifício

Antes de ligar o gerador portátil, há dois itens de segurança igualmente importantes relativos a envenenamento e incêndio por monóxido de carbono (CO) que devem ser observados.

### Local da operação para reduzir o risco de envenenamento por monóxido de carbono

**ADVERTÊNCIA!** O escapamento do motor contém monóxido de carbono, um gás venenoso capaz de matar em minutos. Por ser inodoro e incolor, não é possível notar a sua presença. Mesmo se não sentir o cheiro dos gases do escapamento, você ainda pode estar exposto ao gás monóxido de carbono.

- Opere o gerador portátil apenas externamente, pelo menos a 6,1 m de espaços ocupados com o escapamento apontado para longe para reduzir o risco de acúmulo de monóxido de carbono.
- Instale alarmes de monóxido de carbono que funcionem com bateria ou alarmes de monóxido de carbono em plug-in com bateria reserva de acordo com as instruções do fabricante. Alarmes de fumaça não detectam o gás monóxido de carbono.
- Não use o gerador portátil dentro de casas, garagens, porões, sótãos, galpões ou outros espaços parcialmente fechados, mesmo com o uso de ventiladores ou abrindo portas e janelas para ventilação. O monóxido de carbono pode se acumular rapidamente nesses espaços e pode permanecer por horas, mesmo após o desligamento do produto.
- Sempre aponte o escape do motor para longe de espaços ocupados.

Se começar a sentir enjoo, com tonturas, fraqueza ou se o alarme de monóxido de carbono for acionado durante o uso deste produto, respire ar fresco imediatamente. Chame a emergência médica. Você pode se intoxicar por monóxido de carbono.

### Prevenção ao envenenamento por monóxido de carbono (CO)

- Use ao ar livre a pelo menos 6,1 m de qualquer casa.
- Aponte o escapamento do motor para fora de espaços ocupados.
- Instale alarmes de CO no interior da residência.

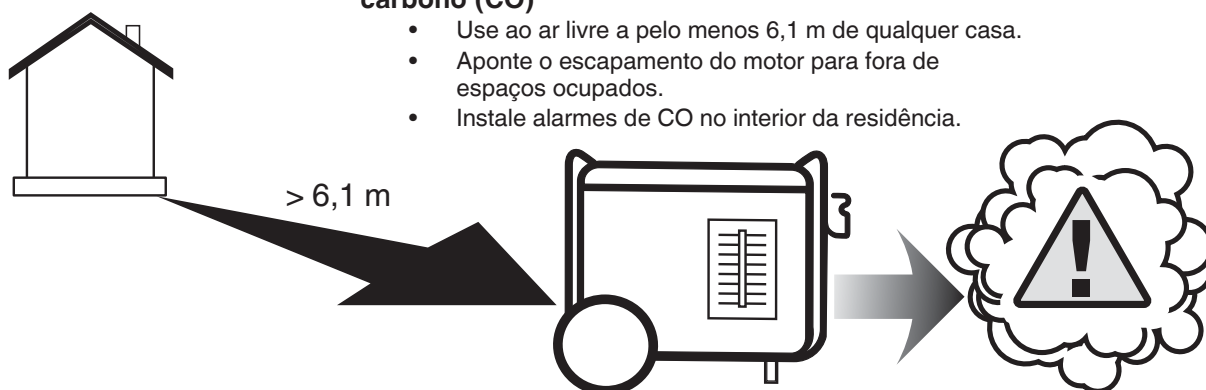

## Posicionamento para reduzir o risco de incêndio



**ADVERTÊNCIA!** O calor/gases de exaustão e escapamento podem provocar a ignição de combustíveis e estruturas ou danificar o tanque de combustível provocando incêndios, o que pode resultar em mortes ferimentos graves, e/ou danos a propriedades.

- O gerador portátil deve ficar a pelo menos 1,5 m de qualquer estrutura, beiral, árvores, arbustos ou vegetação com mais de 30,5 cm de altura.
- NÃO posicione o gerador portátil sob pisos, coberturas ou outro tipo de estrutura que possa limitar o fluxo de ar. Detetor(es) de fumo deve(m) ser instalado(s) e mantido(s) em local fechado de acordo com as instruções/recomendações do fabricante.
- Alarmes de monóxido de carbono não detectam fumaça.
- NÃO coloque o gerador portátil de outra maneira que não a mostrada.

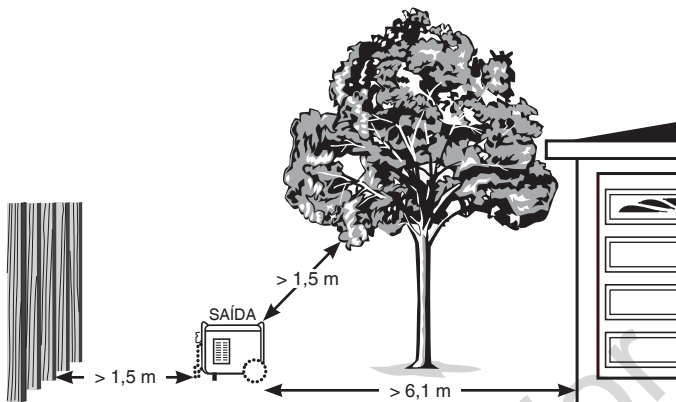

## Etapas 2: Óleo e combustível

### Recomendações de óleo Figura 4

Recomendamos o uso dos óleos Briggs & Stratton com certificação de garantia para um melhor desempenho. Outros óleos detergentes de alta qualidade são aceitáveis se forem classificados para serviço SJ ou superior. Não use aditivos especiais.

As temperaturas ao ar livre determinam a viscosidade adequada do óleo para o motor. Use a tabela para selecionar a melhor viscosidade para a faixa de temperatura ao ar livre esperada.

\* Abaixo de 4 °C (40 °F), a utilização do SAE 30 irá resultar em dificuldades de partida.

\*\* Acima de 27 °C (80 °F), o uso do 10W30 pode causar o aumento do consumo de óleo. Verifique o nível de óleo com mais frequência.

### Verificar/adicionar óleo do motor Figura 5 6 7

O nível do óleo deve ser verificado antes de cada uso ou pelo menos a cada 8 horas de operação. Mantenha o nível do óleo correto.

1. Certifique-se que o gerador está em uma superfície plana.
2. Gire o botão e abra a tampa (5) sobre a área de abastecimento de óleo.
3. Limpe a área ao redor do abastecimento de óleo e remova a vareta do bocal.
4. Certifique-se de que o óleo esteja na marca de completo (6, A) na vareta de óleo.

5. Se necessário, usando um funil de óleo, despeje lentamente o óleo na abertura de abastecimento de óleo (7) até a marca de completo (6, A) da vareta de nível.

**AVISO** Deixe o óleo se assentar. Limpe a vareta cada vez que verificar o nível do óleo. NÃO PERMITA que transborde.

6. Recoloque e aperte a vareta.

7. Recoloque a tampa sobre a área de abastecimento de óleo.

**AVISO** Não tente acionar ou ligar o motor antes de ter sido devidamente abastecido com o óleo recomendado. Isso poderia resultar numa falha do motor.

### Adicionar combustível Figura 1 8

O combustível deve atender a estes requisitos:

- Use gasolina limpa, fresca, sem chumbo com um mínimo de 91 RON (87 de octanas/87 AKI).
- Gasolina com até 10% de etanol é aceitável.

**AVISO** Não misture óleo na gasolina, nem modifique o motor para que ele funcione com combustíveis alternativos. Não utilize tipos de gasolina sem aprovação, como E15 e E85. A utilização de combustíveis não aprovados pode danificar o gerador e anular a garantia.

Consulte *Alta altitude* para 1.524 m ou mais.



**ADVERTÊNCIA!** Os combustíveis e seus vapores são extremamente inflamáveis e explosivos, e podem causar queimaduras, incêndios ou explosões, que poderão resultar em morte e/ou ferimentos graves.

- Não reabasteça durante o funcionamento.
- Desligue o motor e deixe-o arrefecer por, pelo menos, dois minutos antes de retirar a tampa do combustível.
- Abasteça o tanque de combustível em área aberta. Não derrame combustível.
- Mantenha o combustível distante de fagulhas, chamas vivas, luzes piloto, calor ou outras fontes de ignição.
- Verifique frequentemente as linhas de combustível, o tanque, a tampa e as conexões, confirme que não existem rachaduras ou vazamentos. Substitua, se necessário.
- Não acenda cigarros nem fume.
- Não verta água no gerador para extinguir um incêndio.
- Use exclusivamente extintores classificados para líquidos inflamáveis e sistemas elétricos como, por exemplo, um extintor de pó. Siga as instruções fornecidas pelo fabricante do extintor de incêndios antes de usá-lo.
- Este gerador não se destina ao uso em atmosferas explosivas.

1. Remova a tampa de combustível (1, J) lentamente para aliviar a pressão no tanque.
2. Adicione lentamente combustível sem chumbo ao indicador de enchimento máximo (8, A) no tanque de combustível. Tome cuidado para não ultrapassar o indicador. Isso deixará espaço adequado para a expansão do combustível.
3. Instale a tampa de combustível e deixe qualquer combustível derramado evaporar antes de dar partida no motor.

## Alta altitude

Em altitudes acima de 1.524 m, é aceitável, no mínimo, 89 RON (85 octanas/85 AKI). Para manter as emissões complacentes, é necessário um ajuste de alta altitude. A operação sem esse ajuste causará redução no desempenho, aumento no consumo de combustível e emissões.

Consulte um revendedor autorizado Briggs & Stratton para obter informações sobre ajuste para grandes altitudes. Não é recomendável que o motor opere a altitudes abaixo de 762 metros com o kit para alta altitude.

## Transporte

Ao transportar o equipamento, gire a válvula de fechamento de combustível para a posição desligado (🔒). Não incline o motor nem o equipamento num ângulo que possa provocar derramamento de combustível.

## Indicador de níveis baixos de óleo

O sistema do indicador de níveis baixos de óleo foi concebido para evitar danos no motor causados por níveis baixos de óleo do motor. Se o nível de óleo do motor estiver abaixo de um nível predefinido, a luz LED vermelha do indicador de níveis baixos de óleo ficará acesa e um interruptor de nível de óleo desligará o motor. Se o motor parar ou a luz indicadora vermelha LED de nível de óleo baixo acender quando você pressionar a chave de ativação, verifique o nível do óleo do motor.

## Etapa 3: Arranque do gerador **Figura 1 3 9**

Desconecte todas as cargas elétricas do gerador. Utilize as instruções de partida a seguir.

1. Certifique-se que unidade está em uma superfície plana.

**AVISO** Caso não opere a unidade numa superfície plana, a unidade poderá desligar-se.

2. Gire a válvula de combustível no sentido horário (1, X) para a posição (🔒) ligado.

### Partida remota

3. Pressione o botão liga/desliga (3, A) no controle remoto de partida remota para ativar o gerador.
4. Dentro de 5 segundos, pressione o botão Iniciar (3, B). O botão liga/desliga do gerador pisca em azul quando um sinal é recebido e o gerador inicia.

### Partida elétrica ou manual

3. Pressione a chave de ativação (1) (1, B) para ligar a tela. O botão liga/desliga (2) (1, Z) piscará verde por até um minuto.

**AVISO** Se o botão liga/desliga não piscar em verde, a bateria não está conectada ou está fraca demais para iniciar o gerador.

**AVISO** Esta unidade está equipada com um sistema do afogador eletrônico. Um sistema do afogador eletrônico significa que não há necessidade de preparação manual ou asfixia, desde que a bateria esteja conectada e carregada.

- 4A. **Para a partida elétrica;** pressione e segure o botão liga/desliga (2) (1, Z) por um segundo enquanto pisca em verde para iniciar o gerador. Quando o gerador iniciar, o botão liga/desliga ficará azul, indicando que o gerador está pronto para uso.

**AVISO** Se o gerador falhar na inicialização, o botão liga/desliga ficará vermelho por 5 segundos e depois piscará em verde por até um minuto. Repita a etapa 4A.

- 4B. **Para a partida manual;** segure o recuo (1, F) e puxe-a lentamente até sentir uma leve resistência. Em seguida, puxe-a rapidamente de uma só vez para dar partida no motor, o afogador eletrônico ainda se envolverá com uma bateria fraca.

**AVISO** Se o gerador continuar a não ligar, a bateria pode estar descarregada muito baixa e você precisará bloquear manualmente o motor. Remova a tampa de manutenção e posicione a alavanca do afogador (9, A) para a posição do meio. O afogador eletrônico será desativado automaticamente assim que o gerador for iniciado. Reinstale a tampa de manutenção.

**AVISO** Se o motor for ativado mas não funcionar, consulte *Indicador de níveis baixos de óleo*.

## Bloqueio da partida remota

A partida remota pode ser bloqueada para que seu gerador não possa ser iniciado remotamente. Para bloquear a partida remota, pressione a chave de ativação (1) (1, B) para ligar a tela, pressione e segure o botão liga/desliga (1, Z) no gerador por 10 segundos. A luz liga/desliga piscará em vermelho três vezes, significando que a função da partida remota está bloqueada. Para desbloquear, repita.

Pressionar qualquer botão no controle remoto de partida remota, o botão liga/desliga piscará em vermelho 3 vezes quando bloqueado e pisca em azul 3 vezes quando desbloqueado.

## QPT™ (QUIET POWER TECHNOLOGY™) **Figura 1**

Esta funcionalidade aumenta a economia de combustível. Quando o interruptor QPT (E) está LIGADO, a velocidade do motor aumenta à medida que as cargas elétricas são ligadas, diminuindo à medida que estas são removidas.

Com o interruptor desligado, o motor irá funcionar a uma velocidade superior.

## Restaurar a energia elétrica da residência usando um interruptor de transferência.

As conexões para o sistema elétrico de sua residência devem usar um interruptor de transferência manual e instalado por um electricista licenciado. A conexão deve isolar o gerador de energia da energia elétrica e deve cumprir todas as leis e códigos elétricos.

## Restaurar a energia elétrica usando cabos de extensão

O gerador apenas pode ser carregado até à potência nominal nas condições nominais indicadas na etiqueta de dados da unidade. Reduza a carga se estiver usando o gerador fora das condições nominais.

Use apenas cabos de alta qualidade, extensões bem isoladas de acordo com IEC 60245-4 com as tomadas de CA de 230 Volts do gerador. Inspeccione os cabos de extensão antes de cada utilização. Verifique se todos os cabos de extensão estão devidamente avaliados e não estão danificados. Ao usar cabos de extensão abaixo de 40 °C, o comprimento total dos cabos para uma secção cruzada de 1,5 mm<sup>2</sup> não deve exceder 50 m ou, para uma secção cruzada de 2,5 mm<sup>2</sup>, não deve exceder 80 m.



**ADVERTÊNCIA!** Cabos de extensão danificados ou sobrecarregados podem sobreaquecer e causar queimaduras, resultando em morte ou ferimentos graves.

- Equipamentos elétricos, incluindo cabos e conexões, não devem ter defeitos.

1. Instale alarmes de monóxido de carbono.
2. Durante o funcionamento do gerador com cabos de extensão, verifique se o gerador está localizado em área aberta, externa, a pelo menos 6,1 m de espaços ocupados com o escapamento apontado para longe.
3. Os cabos de extensão ligados diretamente na residência, alimentando itens internos, **NÃO SÃO RECOMENDADOS**.



**ADVERTÊNCIA!** O escapamento do motor contém monóxido de carbono, um gás venenoso capaz de matar em minutos. Por ser **INODORO** e **INCOLOR**, não é possível notar a sua presença. Mesmo se não sentir o cheiro dos gases do escapamento, você ainda pode estar exposto ao gás monóxido de carbono.

- As extensões ligadas diretamente na residência aumentam o risco de envenenamento por monóxido de carbono através das aberturas.
  - Se uma extensão ligada diretamente na residência for usada para itens internos de energia, o operador reconhece que isto aumenta o risco de envenenamento por monóxido de carbono para as pessoas no interior da residência e, portanto, assume esse risco.
4. Instale um interruptor de transferência manual o mais breve possível, se o gerador for para fornecer o restabelecimento de energia da residência.

#### Tomadas de 230 Volt CA, 16 ampères Figura 1

Use tomadas (Q) para operar cargas elétricas de 230 Volts CA, 50 Hz, monofásicas que requerem até 3.680 watts (3,68 kW) a 16 ampères de corrente.



**ADVERTÊNCIA!** A voltagem do gerador pode causar choque elétrico ou queimaduras, podendo resultar em morte ou ferimentos graves.

- Não toque em fios desencapados ou tomadas.
- Não use o gerador com cabos elétricos que estejam rotos, desgastados, desencapados ou danificados.
- Não opere o gerador na chuva ou tempo chuvoso.
- Não toque no gerador ou cabos elétricos se estiver pisando em água, descalço ou com as mãos ou os pés molhados.
- Não permita que pessoas não qualificadas ou crianças operem ou façam a manutenção do gerador.
- Mantenha as crianças a uma distância segura do gerador.

#### Tomada de 12 volts DC (corrente contínua) Figura 1

A corrente máxima disponível para a tomada de 12 volts CC (N) é de 60 Watts (5 Amps). Um disjuntor CC protege esta tomada contra sobrecargas. Se ocorrer uma sobrecarga, o disjuntor disparará (o botão é pressionado). Aguarde alguns minutos e pressione o botão para reiniciar o disjuntor.

#### Portas USB de 5 volts DC Figura 1

A corrente máxima disponível para portas USB (T) é de 2,1 ampères a 5 Volts. A porta USB permite recarregar qualquer dispositivo alimentado por USB com um cabo de carregamento USB (não incluído).

**AVISO** Para obter a potência total ao recarregar os dispositivos Apple, use uma porta USB inferior.

**AVISO** Para carregar ITE (Equipamento das tecnologias da informação).

#### Uso de energia ⚡

O monitor para uso de energia indica a porcentagem da carga total do gerador usando LEDs. O primeiro LED verde indica que o gerador está operando normalmente ou produzindo mais de 5% de carga. O quarto LED verde acende após atingir 50% da carga. O último LED amarelo acende após atingir 100% da carga.

#### Indicador de saída OK!

A luz LED verde do indicador de saída se ilumina quando o gerador está a funcionar normalmente. Esta indica que o gerador está a produzir potência nas tomadas. Ele também começará a piscar em vermelho se você começar a sobrecarregar o gerador.

#### Alarme de sobrecarga ⚠ Figura 1

A luz LED vermelha do alarme de sobrecarga se ilumina e desliga a alimentação às tomadas se sobrecarregar o gerador. A luz do indicador de saída também irá iluminar-se. Se o gerador estiver sobrecarregado, você deve desligar e desconectar todas as cargas elétricas, pressione o botão Reinicialização Principal (Y) no painel de controle do gerador, conecte e reinicie as cargas elétricas uma de cada vez para continuar no modo de operação normal.

#### Sistema de desligamento por monóxido de carbono (CO) Figura 1

Desliga automaticamente o motor quando níveis perigosos de monóxido de carbono se acumulam ao redor do gerador ou ocorre uma falha no sistema de desligamento de CO. Após o desligamento, a luz indicadora (S) piscará por pelo menos cinco minutos conforme o gráfico abaixo.

O sistema de desligamento de CO **NÃO** substitui os alarmes de monóxido de carbono. Instale alarme(s) de monóxido de carbono a bateria na sua casa. Não opere o gerador em áreas fechadas.

Cor/padrão	Descrição
Vermelho •• 	Monóxido de carbono acumulado em torno do gerador. Mova o gerador para uma área externa aberta a 6,1 m de espaços ocupados com a exaustão apontada para fora. O desligamento automático é um gerador de indicação localizado incorretamente. Areje as instalações (por exemplo, janelas e portas abertas) antes de se preocupar novamente.  Se começar a sentir enjoo, com tonturas, fraqueza ou se o alarme de monóxido de carbono for acionado durante o uso deste produto, respire ar fresco imediatamente. Chame a emergência médica. Você pode se intoxicar por monóxido de carbono.
Azul ••• 	Ocorreu uma falha no sistema de desligamento de CO*. Consulte um centro de assistência técnica Briggs & Stratton

\*A luz azul piscará por cinco segundos na inicialização do gerador para mostrar que o sistema de desligamento de CO está funcionando corretamente.

## Etapa 5: Desligamento do gerador Figura 1 3

1. Desligue e desconecte todas as cargas elétricas das tomadas do painel do gerador. Nunca inicie nem desligue o motor com dispositivos elétricos conectados e ligados.
2. Deixe o motor funcionar sem carga por alguns minutos para estabilizar a temperatura interna do motor e do gerador.
3. Pressione qualquer botão no controle remoto (3) ou pressione o botão liga/desliga (1, Z) no gerador.

## Manutenção

### Cronograma de manutenção

Siga os intervalos de uma hora ou o calendário, o que ocorrer primeiro. De salientar que se tornam necessárias manutenções mais frequentes quando o motor opera em condições adversas.

<b>Primeiras 5 horas</b>
• Troque o óleo do motor
<b>A cada 8 horas ou diariamente</b>
• Limpe os resíduos
• Verifique o nível de óleo
<b>A cada 25 horas ou anualmente</b>
• Limpe o filtro de ar do motor <sup>1,2</sup>
<b>A cada 50 horas ou anualmente</b>
• Inspeccione o silenciador e o protetor de faísca <sup>1</sup>
<b>A cada 100 horas ou anualmente</b>
• Troque o óleo do motor <sup>1</sup>
<b>Anualmente</b>
• Recoloque o filtro de ar do motor <sup>1,2</sup>
• Substitua a vela de ignição

<sup>1</sup> Realize a manutenção com maior frequência em condições empoeiradas ou sujas.

<sup>2</sup> Consulte o distribuidor de serviços autorizado.

### Recomendações gerais

A manutenção regular irá melhorar o desempenho e prolongar a vida útil do gerador. Consulte um Centro Autorizado Briggs & Stratton para obter serviço de manutenção. A instalação e o trabalho de reparação principal apenas devem ser realizados por pessoal especificamente formado.

A garantia do gerador não cobre itens submetidos a abuso ou negligência do operador. Para receber o valor integral da garantia, o operador deve manter o gerador segundo as instruções deste manual.



**ADVERTÊNCIA!** Para garantir a segurança da máquina, use peças sobresselentes originais do fabricante ou aprovadas pelo fabricante. Caso tenha alguma pergunta sobre a substituição de componentes no seu gerador, visite nosso site em **BRIGGSandSTRATTON.COM**.



**CUIDADO** As velocidades de operação muito altas ou muito baixas podem resultar em pequenas lesões. Não mexa nas molas, ligações ou outras partes para alterar a velocidade. Não modifique o gerador de nenhuma forma.

## Estágio EU V: Valores de CO2

Os valores de CO2 dos motores do tipo Briggs & Stratton aprovados podem ser encontrados no site [BriggsandStratton.com](http://BriggsandStratton.com) digitando CO2 na barra de pesquisa.

## Manutenção da bateria Figura 2

O gerador está equipado com um circuito automático de carregamento da bateria que carrega a bateria enquanto o motor está funcionando. Se o gerador não for usado com frequência, a bateria deverá ser conectada a um carregador ou mantenedor de bateria (não incluído) para mantê-la adequadamente carregada.

1. Remova o painel da frente da bateria.
2. Desconecte o conector de dois pinos da bateria ao gerador.

**AVISO** Não exceda a taxa de carregamento de 1,5 ampères.

3. Siga as instruções incluídas no carregador ou no mantenedor de bateria.

## Manutenção do motor

### Mudança do óleo do motor Figura 5 6 7



**CUIDADO** Evite contato prolongado ou repetido da pele com o óleo de motor usado. Foi demonstrado que o óleo de motor usado causa câncer de pele em determinados animais de laboratório. Lave as áreas expostas com água e sabão.



**MANTENHA FORA DO ALCANCE DE CRIANÇAS. NÃO POLUA O MEIO AMBIENTE. CONSERVE OS RECURSOS. RETORNE O ÓLEO USADO AOS CENTROS DE COLETA.**

Mude o óleo enquanto o motor estiver quente devido ao seu funcionamento, da seguinte forma:

1. Remova a tampa de cima da área de abastecimento de óleo.
2. Remova o dreno de óleo (5, B) e drene o óleo completamente em um recipiente adequado.
3. Reinstale o dreno de óleo e aperte bem. Remova a vareta de nível (5, A).
4. Usando um funil de óleo, despeje lentamente o óleo recomendado (20 oz. [0,6 l]) na abertura de abastecimento de óleo (7). Deixe o óleo se assentar. Encha até à marca de completo (6, A) na vareta de nível.
5. Limpe a vareta cada vez que verificar o nível do óleo. Não deixe transbordar.
6. Reinstale a vareta. Aperte bem o parafuso.
7. Limpe qualquer óleo que tenha sido derramado.
8. Recoloque a tampa sobre a área de abastecimento de óleo.

## Ajuste a vela de ignição Figura 1 10 11

A troca da vela de ignição ajuda seu motor a dar partida com mais facilidade e a funcionar melhor.

1. Desaperte os dois parafusos laterais da tampa de manutenção (1, K) e remova a tampa.
2. Limpe a área em torno da vela de ignição e remova o compartimento da vela de ignição (10).
3. Remova e inspecione a vela de ignição.
4. Substitua a vela se os eletrodos estiverem furados, queimados ou se a porcelana estiver rachada. Use a vela de ignição de substituição recomendada. Consulte *Peças de serviço comuns*.
5. Verifique o intervalo dos elétrodos (11) com um calibre de cabos e restaure a folga da vela de ignição para o intervalo recomendado caso seja necessário (consulte *Especificações*).
6. Instale a vela de ignição e aperte firmemente. Volte a colocar o compartimento da vela de ignição.
7. Reinstale a tampa de manutenção e aperte os parafusos manualmente.

### Inspeccionar o protetor de faísca

Inspeccione o protetor de faísca para ver se há danos ou entupimento por carvão. Caso sejam encontrados danos ou seja necessário limpeza, contacte um revendedor de serviço autorizado da Briggs & Stratton.



**ADVERTÊNCIA!** O contato com a área do silenciador pode causar queimaduras, resultando em ferimentos graves.

- Preste atenção aos avisos que constam do gerador.
- Não toque nas partes quentes.

## Armazenamento

Se você não for usar o gerador por mais de 30 dias, use as instruções a seguir para prepará-lo para o armazenamento.

### Instruções de armazenamento em longo prazo

1. Limpe o gerador conforme descrito em *Limpeza*.
2. Troque o óleo do motor com o motor ainda quente, e drene o óleo do cárter. Recarregue com o grau recomendado. Consulte *Trocando o óleo do motor*.
3. Trate ou drene o combustível do gerador, já que o combustível pode ficar envelhecido quando armazenado por mais de 30 dias.

O combustível danificado provoca a formação de depósitos de ácido e goma no sistema de combustível ou nas partes essenciais do carburador. Para manter o combustível fresco, use um estabilizador de combustível.

Não há necessidade de drenar a gasolina do motor se um estabilizador de combustível for adicionado de acordo com as instruções. Deixe o motor funcionar por 2 minutos para circular o estabilizador em todo o sistema de combustível antes do armazenamento.

Se não for tratada com um estabilizador de combustível, a gasolina no motor deverá ser escoada dentro de um recipiente aprovado. Em seguida, opere o motor até que ele pare por falta de combustível. O uso de um estabilizador de combustível no reservatório de armazenamento é recomendado para manter o frescor.



**ADVERTÊNCIA!** Os combustíveis e seus vapores são extremamente inflamáveis e explosivos, e podem causar queimaduras, incêndios ou explosões, que poderão resultar em morte e/ou ferimentos graves.

- Ao armazenar o combustível ou equipamento com combustível no tanque, armazene longe de fogões, aquecedores de água, secadores de roupa ou outros aparelhos que tenham uma chama piloto ou outra fonte de ignição, uma vez que poderão inflamar os vapores do combustível.
  - Quando for drenar o combustível, desligue o motor do gerador e deixe-o esfriar durante pelo menos 2 minutos antes de retirar a tampa de combustível. Vagarosamente desaperte a tampa para aliviar a pressão no tanque. Drene o tanque em área aberta. Mantenha a gasolina distante de fagulhas, chamas vivas, luzes piloto, calor ou outras fontes de ignição.
  - Verifique frequentemente as linhas de combustível, o tanque, a tampa e as conexões, confirme que não existem rachaduras ou vazamentos. Substitua, se necessário.
4. Carregue a bateria conforme descrito em *Manutenção da bateria*.
  5. Armazene o gerador num local seco e limpo e cubra a unidade com uma capa protetora adequada que não retenha umidade.



**ADVERTÊNCIA!** Capas de armazenamento podem causar incêndios, resultando em morte e/ou ferimentos graves.

- Não coloque uma tampa de armazenamento sobre o gerador quente ou em operação. Deixe o equipamento esfriar por tempo suficiente antes de colocar a tampa.



# Solução de problemas

Problema	Causa	Correção
O motor está a funcionar, mas a saída de CA não está disponível.	<ol style="list-style-type: none"> <li>1. Disjuntor do gerador aberto.</li> <li>2. Conexão fraca ou cabo com defeito.</li> <li>3. O dispositivo conectado está ruim.</li> <li>4. Luz LED vermelha está acesa. O gerador está sobrecarregado ou superaquecido.</li> </ol>	<ol style="list-style-type: none"> <li>1. Rearme o disjuntor.</li> <li>2. Verifique e repare.</li> <li>3. Conecte outro dispositivo que esteja em boa condição.</li> <li>4. Consulte <i>Capacidade do gerador</i>. Pressione o botão REINICIALIZAÇÃO PRINCIPAL  no painel de controle.</li> </ol>
O motor funciona bem mas afoga quando as cargas estão ligadas.	<ol style="list-style-type: none"> <li>1. O gerador está sobrecarregado.</li> </ol>	<ol style="list-style-type: none"> <li>1. Consulte <i>Capacidade do gerador</i>.</li> </ol>
O motor não pega; pega e funciona mal ou desliga durante o funcionamento.	<ol style="list-style-type: none"> <li>1. Válvula de combustível na posição desligado (☹).</li> <li>2. A luz do indicador de níveis baixos de óleo fica acesa. Baixo nível de óleo.</li> <li>3. Purificador de ar sujo.</li> <li>4. Sem combustível.</li> <li>5. Cabo da vela de ignição não conectado à vela de ignição.</li> <li>6. Motor afogado com combustível.</li> </ol>	<ol style="list-style-type: none"> <li>1. Vire a válvula de combustível para a posição ligado (☺).</li> <li>2. Abasteça o cárter no nível adequado ou coloque o gerador em superfície plana.</li> <li>3. Limpe ou substitua o purificador de ar.</li> <li>4. Encha o tanque de combustível.</li> <li>5. Conecte o cabo à vela de ignição.</li> <li>6. Aguarde 5 minutos e re-manivela o motor.</li> </ol>
O motor é desligado e o LED CO Guard pisca em vermelho (•• ••).	<ol style="list-style-type: none"> <li>1. Gerador localizado incorretamente.</li> </ol>	<ol style="list-style-type: none"> <li>1. Mova o gerador para uma área externa aberta. Areje as instalações (por exemplo, janelas e portas abertas) antes de se preocupar novamente. Consulte <i>Sistema de desligamento de monóxido de carbono (CO) de proteção CO</i>.</li> </ol>

Para todas as demais questões, consulte um Centro Autorizado Briggs & Stratton.

## Especificações

Potência de Partida*	4.500
Potência Nominal**	3.700
Corrente CA	
a 230 volts	16,1 ampères
a 12 volts CC	5,0 ampères
a 5 volts CC	2,1 ampères
Frequência	50 Hz
Fase	Fase única
Deslocamento	224 CC (13,70 cu. pol.)
Folga da vela de ignição de	0,7 a 0,8 mm (0,028 a 0,031 pol.)
Capacidade de óleo	13,25 litros (3,5 galões americanos)
Capacidade de óleo	0,6 litro (20 onças)

## Peças de serviço comuns

Vela de ignição	84001980
Garrafa de óleo do motor	100028
Recipiente de Óleo Sintético	100074

Para obter uma lista completa de peças e diagramas, visite [BRIGGSandSTRATTON.COM](http://BRIGGSandSTRATTON.COM).

\* De acordo com a norma 628K da Briggs & Stratton, a corrente elétrica momentânea que o gerador consegue fornecer para dar partida em motores elétricos. Isto não representa a potência necessária para executar cargas elétricas continuamente. É a corrente máxima que pode ser fornecida momentaneamente quando se dá partida em um motor, multiplicada pela tensão nominal do gerador.

\*\* Gerador conforme o EN ISO 8528-13:2016, recíproco com definições de geradores de motores alternados de combustão interna - Parte 13. Segurança.

Not for  
Reproduction

### Garantia limitada

A Briggs & Stratton garante que, durante o período de garantia especificado abaixo, será feito o reparo ou a substituição gratuita de qualquer peça que esteja com defeito no material ou em virtude do processo de fabricação ou ambos. As despesas de transporte do produto enviado para reparos ou substituição nos termos desta garantia serão de responsabilidade do comprador. Esta garantia é válida de acordo com os prazos e condições estipulados abaixo. Para o serviço de garantia, localize o Centro de Serviço Autorizado mais próximo usando nosso mapa localizador de revendedores em [www.BriggsandStratton.com](http://www.BriggsandStratton.com). O comprador deve contatar o Representante de Serviço Autorizado, e então disponibilizar o produto para o Representante de Serviço Autorizado fazer a inspeção e testes.

**Não existe nenhuma outra garantia expressa. As garantias implícitas, inclusive as de comercialização e adequação a um fim específico, estão limitadas ao período de garantia estabelecido abaixo, ou até o limite permitido pela lei.** A responsabilidade por danos consequenciais ou incidentais sob toda e qualquer garantia está excluída na extensão permitida por lei. Alguns países ou estados não permitem limitações no tempo de duração de garantias implícitas, e outros países ou estados não permitem a exclusão ou limitação de danos consequenciais ou acidentais, portanto a limitação e exclusão acima pode não se aplicar a você. Esta garantia lhe dá direitos legais específicos e você também pode ter outros direitos que variam de estado para estado ou de país para país.\*\*

### DURAÇÃO DA GARANTIA

Uso Residencial	Uso Comercial
36 meses ▲	12 meses

▲ Bateria (se estiver equipado com uma) - 3 meses para uso do consumidor, nenhum para uso comercial.

\*\* Na Austrália - Nossos produtos incluem garantias que não podem ser excluídas de acordo com a Lei do Consumidor Australiana. Você tem direito a substituição ou reembolso devido a falha grave e a compensação por qualquer outra perda ou dano razoavelmente previsível. Você tem também o direito à reparação ou substituição dos produtos se estes não apresentarem qualidade aceitável, e se a falha não for uma falha grave. Para manutenção na garantia, encontre o Revendedor Autorizado de Serviços em nosso mapa localizador de revendedores em [BRIGGSandSTRATTON.COM](http://BRIGGSandSTRATTON.COM), ou pelo telefone 1300 274 447, ou por e-mail para [salesenquires@briggsandstratton.com.au](mailto:salesenquires@briggsandstratton.com.au), Briggs & Stratton Austrália Pty Ltd, 1 Moorebank Avenue, NSW, Austrália, 2170.

O período de garantia inicia na data de compra pelo primeiro cliente varejista ou comercial. "Uso pelo consumidor" significa o uso doméstico residencial pessoal por um cliente varejista. "Uso comercial" significa todos os outros usos, inclusive o uso para fins comerciais, de geração de renda ou aluguel. Um produto que experimentou uso comercial passará a ser considerado como de uso comercial para fins desta garantia.

Guarde o recibo de prova de compra. Se você não tiver um comprovante da data de compra inicial quando o serviço de garantia for solicitado, a data de fabricação do produto será usada para determinar o período da garantia. O registro do produto não é necessário para obter o serviço de garantia dos produtos Briggs & Stratton.

### SOBRE A SUA GARANTIA

Não é necessário nenhum registro do produto para obter o serviço de garantia dos produtos Briggs & Stratton. A maior parte dos reparos de garantia é tratada rotineiramente porém, às vezes, os pedidos de serviço de garantia podem não ser apropriados. O serviço de garantia está disponível apenas por meio dos Centros de Serviço Autorizados. Esta garantia cobre apenas defeitos de material ou de fabricação. Ela não cobre danos causados por uso indevido ou abuso, manutenção ou reparo inadequado, uso e desgaste normais, combustível estragado ou não aprovado.

**Uso Indevido e Abuso** - O uso correto e planejado para este produto é descrito no Manual do Operador. Usar o produto de uma forma não descrita no Manual do Operador ou após ter sido danificado invalidará a garantia. A garantia da cobertura também não é permitida se o número de série do produto tiver sido removido, se o produto tiver sido alterado ou modificado de alguma maneira, ou se o produto tiver evidências de abuso, como danos causados por impactos ou danos por corrosão de água/produto químico.

**Manutenção ou reparo inadequados** - Este produto deve ser mantido de acordo com os procedimentos e prazos previstos no Manual do Operador e reparado, ou receber manutenção, com peças legítimas da Briggs & Stratton ou peças equivalentes. Os danos causados por falta de manutenção ou pelo uso de peças não originais não serão cobertos pela garantia.

**Uso e desgaste normais** - Como a maioria dos dispositivos mecânicos, a unidade está sujeita a desgaste, mesmo quando recebe manutenção adequada. Esta garantia não cobre reparos quando o desgaste normal tiver exaurido a vida útil de uma peça ou do equipamento. A manutenção e itens de desgaste, como filtros, correias, lâminas de corte e pastilhas de freio (exceto lonas de freio do motor) não são cobertos pela garantia devido às próprias características do desgaste, a menos que a causa esteja relacionada a defeitos de material ou de fabricação.

**Combustível danificado ou não aprovado** - Para funcionar corretamente, este produto necessita de combustível novo que esteja em conformidade com os critérios especificados no Manual do Operador. Danos no motor ou no equipamento causados por combustível estragado ou o uso de combustíveis não aprovados (como misturas de etanol E15 ou E85) não são cobertos pela garantia.

**Outras exclusões** - Esta garantia exclui danos devido a acidentes, abuso, modificações, alterações, manutenção inadequada, congelamento ou deterioração química. Acessórios que não tenham sido originalmente embalados com o produto também são excluídos. Não há cobertura de garantia para equipamentos usados para alimentação principal, em lugar de energia pública, ou para equipamentos usados em aplicações de suporte à vida. Esta garantia não inclui equipamentos ou motores usados, recondicionados, de segunda mão ou de demonstração. Esta garantia exclui falhas devido a atos de Deus e outros eventos de força maior que fujam ao controle dos fabricantes.

## Cuprins

Simboluri de siguranță și de control	4
Descrierea echipamentului	4
Caracteristici și comenzi	5
Ansamblu	5
Utilizare	5
Întreținere	9
Depozitare	10
Remediarea defectiunilor	11
Specificații	11
Garanție	13

## Simboluri de siguranță și de control

Acest simbol de avertizare de siguranță indică un potențial pericol de vătămare corporală. Pentru a reprezenta tipul pericolului se poate folosi un simbol de siguranță. **AVERTISMENT** indică un pericol care, dacă nu este evitat, *poate* avea ca rezultat decesul sau vătămarea corporală gravă. **ATENȚIE** indică un pericol care, dacă nu este evitat, *poate* avea ca rezultat vătămări corporale minore sau moderate. **NOTIFICARE** indică informațiile considerate ca fiind importante, însă care nu au legătură cu un pericol.



Simbol de avertizare de siguranță



Manual de instrucțiuni



Reparații generatorului



Gaze toxice



Electrocutare



Incendiu



Suprafață fierbinte



Alarmă pentru monoxid de carbon



Neutru flotant



Bornă de împământare



Combustibil



Ulei



Nivel ulei



Nu porniți motorul



Combustibil oprit



Disjunctiv



Pornit/Oprit



Pornire/Oprire



Sufocare

## Informații de contact Biroul European

Pentru întrebări privind emisiile la nivel european, vă rugăm să contactați Biroul nostru pentru Europa la adresa:

Max-Born-Straße 2, 68519 Viernheim, Germania.

## Descrierea echipamentului



**Citiți cu atenție acest manual și familiarizați-vă cu generatorul de curent pentru exterior. Aflați despre aplicațiile, limitele și pericolele pe care le presupune utilizarea aparatului. Păstrați aceste instrucțiuni originale pentru consultări ulterioare.**

Generatorul cu inverter este un generator acționat prin motor, cu câmp rotativ, de curent alternativ și curent continuu (c.a. și c.c.). Generatorul este proiectat pentru a furniza tensiune pentru iluminatul electric, aparatele, uneltele și sarcinile de motor compatibile. Câmpul rotativ al generatorului este acționat de un motor cu un singur cilindru. Pentru deplasarea generatorului, apăsați pe buton și trageți de mâner spre exterior. Apăsați pe buton pentru a împinge mânerul înapoi în interior.

Generatorul portabil poate fi utilizat pentru alimentarea cu tensiune a aparatelor de exterior utilizând un cablu prelungitor sau pentru restabilirea alimentării electrice în locuință cu ajutorul unui comutator de derivație. Un comutator de derivație este un dispozitiv separat instalat de către un electrician autorizat, care permite generatorului portabil să fie racordat prin intermediul unei prize, direct la sistemul dvs. electric. Instalați un comutator de derivație manual cât mai curând posibil dacă generatorul va fi utilizat pentru a asigura restabilirea alimentării cu tensiune în locuință.

Generatorul nu este destinat să alimenteze sisteme care sunt obligatorii prin lege, sisteme utilizate pentru a preveni pericole amenințătoare pentru viață, siguranță și/sau sănătate sau să fie amplasat în locurile în care lipsa energiei electrice poate împiedica acțiunile de salvare sau de stingere a incendiilor.

Am depus toate eforturile pentru a ne asigura că informațiile din acest manual sunt corecte și actuale. Totuși, producătorul își rezervă dreptul de a schimba, modifica sau îmbunătăți în orice alt mod produsul și acest document, în orice moment, fără o notificare prealabilă.

**NOTIFICARE** Dacă aveți întrebări referitoare la domeniul de utilizare, contactați un furnizor de servicii autorizat. Acest echipament este destinat a se utiliza NUMAI CU PIESE AUTORIZATE BRIGGS & STRATTON®.

### Sistemul de împământare

Generatorul are un sistem de împământare care conectează componentele de pe cadrul generatorului la bornele de împământare din prizele de ieșire de c.a. Neutru generatorului este flotant (N), ceea ce înseamnă că înfășurarea statorului de c.a. este izolată de șurubul pentru împământare și de pini de împământare ai prizei de c.a. Este posibil ca dispozitivele electrice, precum RCD, care necesită un neutru împământat, să nu funcționeze corespunzător cu acest generator. Nu este necesară împământarea generatorului.

### Cerințe speciale

Este posibil să existe regulamente, coduri sau ordonanțe locale care se aplică domeniului de utilizare al generatorului. Consultați un electrician calificat, un inspector electric sau agenția locală care are jurisdicție.



Acest generator nu este destinat utilizării pe un șantier de construcții sau în activități similare.

### Eliminarea în conformitate cu normele UE



Conform acestui simbol, proprietarul bateriilor sau echipamentului electronic sau electric nu va elimina acest produs împreună cu deșeurile domestice nesortate. Acest produs va fi eliminat într-o locație ecologică. Vă rugăm să contactați Briggs & Stratton sau distribuitorul dumneavoastră local pentru mai multe informații referitoare la eliminarea deșeurilor.

## Caracteristici și comenzi Figura 1

<b>A</b>	Mâner retractabil	<b>N</b>	Priză 12 V c.c.
<b>B</b>	Activați comutatorul	<b>P</b>	Șurub pentru împământare
<b>C</b>	Indicator pentru nivelul scăzut al uleiului	<b>Q</b>	Prize de 230V c.a., 16 A
<b>D</b>	Cronometru 	<b>R</b>	Disjunctoare
<b>E</b>	Buton QPT	<b>S</b>	Bec indicator oprire în caz de prezență a monoxidului de carbon (CO)
<b>F</b>	Dispozitiv de pornire cu recul	<b>T</b>	Porturi USB
<b>G</b>	Etichetă de identificare	<b>U</b>	Bușon de scurgere a uleiului (sub capac)
<b>H</b>	Capac pentru întreținere ulei	<b>V</b>	Orificiu de umplere cu ulei/joă (sub capac)
<b>J</b>	Bușon rezervor	<b>W</b>	Paravanul de scânteii al eșapamentului/evacuării
<b>K</b>	Capac pentru întreținere	<b>X</b>	Supapă pentru combustibil
<b>L</b>	Manetă de șoc (sub capac)	<b>Y</b>	Resetare principală 
<b>M</b>	Capac baterie	<b>Z</b>	Buton de pornire/oprire

## Ansamblu

### Conectați bateria Figura 2

Pentru a activa pornirea electrică sau de la distanță, trebuie să conectați bateria la generator. Panoul de afișare, LED-urile și sistemul șocului electronic sunt alimentate tot de baterie.

1. Scoateți șurubul și panoul din partea frontală a bateriei.
2. Conectați conectorul cu doi pini de la baterie la generator.

### Asocierea brelocului de pornire la distanță cu generatorul Figura 1 3

Pentru a porni generatorul de la distanță, brelocul de pornire la distanță trebuie asociat cu generatorul. Pentru a asocia brelocul cu generatorul, urmați instrucțiunile de mai jos:

1. Mențineți apăsat comutatorul de activare (1, B) timp de 10 secunde și becul butonului de pornire/oprire (1, Z) va începe să clipească în albastru.

2. În interval de 30 secunde, mențineți apăsat oricare buton de pe brelocul de pornire la distanță (3) timp de 2 secunde. Becul butonului de pornire/oprire (1, Z) va clipi rapid de 3 ori, confirmând faptul că brelocul de pornire la distanță a fost asociat.

**NOTIFICARE** Toate brelocurile de pornire la distanță pot fi deconectate apăsând concomitent butonul de pornire/oprire (1, Z) și comutatorul de activare (1, B) de pe generator timp de 10 secunde.

## Utilizare

### Pasul 1: Amplasarea în condiții de siguranță

Înainte de a porni generatorul portabil, există două aspecte de siguranță la fel de importante, referitoare la intoxicarea cu monoxid de carbon și la incendii, care trebuie abordate.

### Locația de operare pentru a reduce riscul de intoxicare cu monoxid de carbon



**AVERTISMENT!** Gazele de eșapament conțin monoxid de carbon, un gaz otrăvitor care vă poate ucide în câteva minute. Nu îl puteți mirosi, vedea sau gusta. Chiar dacă nu simțiți miros de gaze de eșapament, este posibil să fiți expus la monoxid de carbon.

- Utilizați generatorul portabil numai în exterior, la distanță de cel puțin 6,1 m de spațiile locuite, cu evacuarea orientată spre exterior pentru a reduce riscul acumulării de monoxid de carbon.
- Instalați detectoare pentru monoxidul de carbon care funcționează pe baterie sau detectoare pentru monoxidul de carbon cu alimentare de la priză și baterie de back-up în conformitate cu instrucțiunile producătorului. Detectoarele de fum nu pot detecta monoxidul de carbon.
- Nu utilizați generatorul portabil în interiorul locuințelor, în garaje, pivnițe, spații auxiliare, magazii sau alte spații parțial închise, chiar dacă se utilizează ventilatoare sau se lasă ușile și ferestrele deschise pentru ventilare. Monoxidul de carbon se poate acumula rapid în aceste spații și poate să persiste mai multe ore, chiar și după oprirea acestui produs.
- Orientați întotdeauna eșapamentul motorului în sens opus față de spațiile ocupate.

Dacă începeți să vă simțiți rău, să vă simțiți amețit(ă) sau slăbit(ă) sau sună alarma de monoxid de carbon în locuința dvs. în timp ce utilizați acest produs, ieșiți imediat la aer curat. Apelați serviciile de urgență. Este posibil să fiți intoxicat cu monoxid de carbon.

### Prevenirea intoxicării cu monoxid de carbon (CO)

- Utilizați în aer liber, la o distanță de cel puțin 6,1 m de orice locuință.
- Orientați evacuarea în sens opus față de toate casele și spațiile ocupate.
- Instalați detectoare de CO în interiorul locuinței dvs.

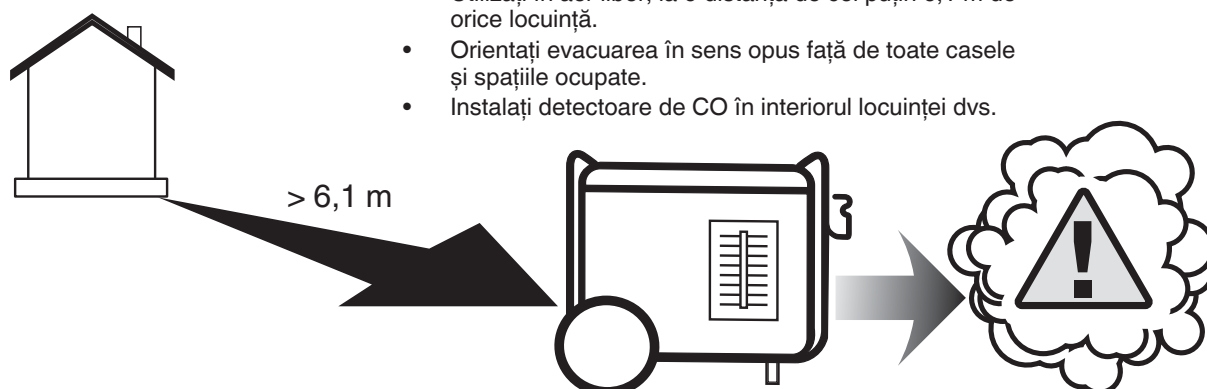

## Locația de operare pentru a reduce riscul de incendiu



**AVERTISMENT!** Căldura/gazele provenite de la țeava de eșapament pot aprinde materialele sau structurile combustibile și pot deteriora rezervorul, provocând un incendiu ce poate conduce la deces sau vătămări corporale grave.

- Generatorul portabil trebuie să fie la o distanță de cel puțin 1,5 m de orice structură, consolă, arbori, arbuști sau vegetație mai înaltă de 30,5 cm.
- Nu amplasați generatorul portabil sub o platformă sau orice alt tip de structură care poate împiedica circulația aerului. În interiorul spațiilor de locuit trebuie amplasate detectoare de fum, conform instrucțiunilor/recomandărilor producătorului.
- Detectoarele pentru monoxidul de carbon nu pot detecta fumul.
- Nu amplasați generatorul portabil în alt mod decât cel ilustrat.

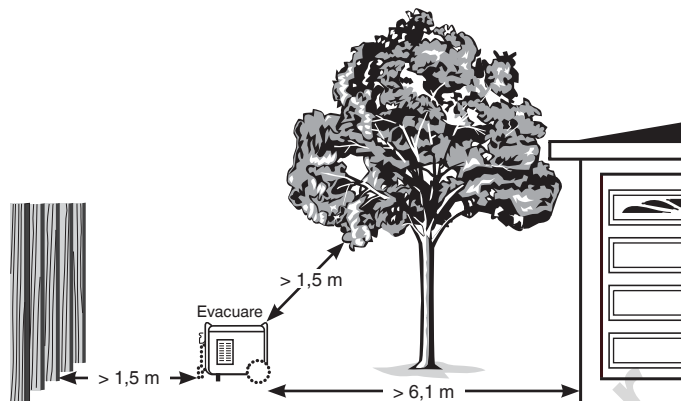

## Pasul 2: Ulei și combustibil

### Uleiuri recomandate Figura 4

Pentru cea mai bună performanță vă recomandăm uleiurile certificate și garantate de la Briggs & Stratton. Alte uleiuri de calitate ridicată cu rol de curățare sunt acceptate dacă sunt clasificate pentru service SF sau clase superioare. Nu folosiți aditivi speciali.

Temperaturile din exterior determină viscozitatea corespunzătoare a uleiului pentru motor. Folosiți diagrama pentru a selecta valoarea optimă de viscozitate în funcție de intervalul de temperatură exterioară preconizat.

\* Utilizarea uleiului SAE 30 la temperaturi mai mici de 4° C (40° F) va avea ca efect pornirea cu dificultate a motorului.

\*\* Utilizarea uleiului 10W30 la temperaturi mai mari de 27° C (80° F) poate conduce la un consum sporit de ulei. Verificați nivelul uleiului mai frecvent.

### Verificarea/adăugarea uleiului de motor Figura 5 6 7

Nivelul uleiului trebuie verificat înainte de fiecare folosire sau cel puțin după fiecare 8 ore de funcționare. Mențineți nivelul uleiului.

1. Asigurați-vă că generatorul se află pe o suprafață nivelată.
2. Rotiți cadranul și deschideți capacul (5) zonei orificiului de alimentare cu ulei.
3. Curățați zona din jurul orificiului de alimentare cu ulei și scoateți joja.
4. Verificați ca uleiul să fie până la semnul de plin (6, A) de pe jojă.
5. Dacă este necesar, utilizând pâlnia de ulei, turnați lent ulei în orificiul de umplere cu ulei (7) până la semnul plin (6, A) de pe jojă.

**NOTIFICARE** Opriti-vă din turnat pentru a permite uleiului să se așeze. Ștergeți joja de fiecare dată când verificați nivelul de ulei. NU alimentați în exces.

6. Montați la loc joja și strângeți-o.

7. Înlocuiți capacul zonei orificiului de alimentare cu ulei.

**NOTIFICARE** Nu încercați să manevrați sau să porniți motorul înainte de a-l trata corespunzător cu uleiul recomandat. Aceasta ar putea duce la defectarea motorului.

### Adăugarea combustibilului Figura 1 8

Combustibilul trebuie să îndeplinească următoarele cerințe:

- Utilizați benzină curată, proaspătă, fără plumb, cu o valoare minimă de 91 RON (cifra octanică de minimum 87/87 AKI).
- Este acceptată benzina cu până la 10% etanol.

**NOTIFICARE** Nu introduceți ulei în benzină și nu modificați motorul pentru a funcționa cu combustibili alternativi. Nu utilizați tipuri neaprobate de benzină, cum ar fi E15 și E85. Utilizarea combustibililor neapropați poate deteriora generatorul și duce la anularea garanției. Consultați secțiunea *Altitudine ridicată* pentru funcționarea la altitudini de peste 1.524 m.



**AVERTISMENT!** Combustibilul și vaporii săi sunt extrem de inflamabili și explozivi, iar acest lucru poate cauza arsuri, incendii sau explozii ce pot conduce la deces sau vătămări corporale grave.

- Nu realimentați și nu deplasați generatorul în timpul funcționării.
- Opriti motorul și lăsați-l să se răcească cel puțin 2 minute înainte de a scoate capacul rezervorului.
- Alimentați cu combustibil în aer liber. Nu vărsați combustibil.
- Păstrați combustibilul la distanță față de scântei, flăcări deschise, flăcări de veghe, căldură și alte surse de aprindere.
- Verificați frecvent conductele de alimentare cu combustibil, rezervorul, bușonul și accesoriile pentru detectarea fisurilor sau scurgerilor. Înlocuiți dacă este necesar.
- Nu aprindeți țigara și nu fumați în apropiere.
- Nu vărsați apă pe generator pentru a stinge un incendiu.
- Folosiți stingătoare aprobate pentru sisteme electrice și lichide inflamabile ca, de exemplu, stingătorul cu pudră. Înainte de utilizare, urmați instrucțiunile producătorului stingătorului.
- Acest generator nu este destinat utilizării în atmosfere explozive.

1. Scoateți lent bușonul pentru combustibil (1, J) pentru a elibera presiunea din rezervor.
2. Adăugați încet combustibil fără plumb până la indicatorul de umplere max (8, A) în rezervorul de combustibil. Aveți grijă să nu umpleți mai sus de indicator. Acest lucru oferă un spațiu corespunzător pentru expansiunea combustibilului.
3. Puneți capacul pentru combustibil și lăsați să se evapore combustibilul vărsat înainte de a porni motorul.

## Altitudine ridicată

Pentru altitudini de peste 1524 m, este acceptată o benzină cu valoarea minimă de 89 RON (cifra octanică de minim 85/85 AKI). Pentru păstrarea conformității referitoare la emisii este necesar să se efectueze reglajele pentru altitudini mari. Utilizarea fără această reglare va cauza o performanță mai slabă, creșterea consumului de combustibil și creșterea emisiilor.

Consultați un distribuitor autorizat Briggs & Stratton pentru informații despre reglajele la altitudine mare. La altitudini mai mici de 762 m de metri nu este recomandată utilizarea motorului cu kitul de înaltă altitudine.

## Transportul

Când transportați echipamentul, rotiți supapa de combustibil în poziția oprit (🛑). Nu înclinați motorul sau echipamentul la un unghi care cauzează vărsarea combustibilului.

## Indicator pentru nivelul scăzut al uleiului

Sistemul cu indicator pentru nivelul scăzut al uleiului este proiectat pentru a preveni deteriorarea motorului, provocată de nivelul insuficient de ulei din motor. Dacă nivelul de ulei din motor scade sub un nivel prestabilit, lumina indicatoare cu led roșu pentru nivelul scăzut de ulei se aprinde și un întrerupător pentru nivelul scăzut de ulei va opri motorul. Dacă motorul se oprește sau dacă lumina indicatoare cu led roșu se aprinde atunci când apăsați comutatorul de activare, verificați nivelul de ulei al motorului.

## Pasul 3: Pornirea generatorului Figura 1 3 9

Deconectați toți consumatorii de la generator. Respectați următoarele instrucțiuni de pornire:

1. Asigurați-vă că generatorul se află la exterior, pe o suprafață nivelată.

**NOTIFICARE** Operarea unității pe o suprafață denivelată poate duce la oprirea unității.

2. Răsuciți supapa de combustibil (1, X) în sens orar în poziția pornit (🛑).

## Pornirea la distanță

3. Apăsați butonul de pornire/oprire (3, A) de pe brelocul de pornire la distanță pentru a activa generatorul.
4. În interval de 5 secunde, apăsați butonul de pornire (3, B). Butonul de pornire/oprire de pe generator va clipi în albastru atunci când semnalul este recepționat și generatorul va porni.

## Pornirea manuală sau electrică

3. Apăsați comutatorul de activare ① (1, B) pentru a porni afișajul. Butonul de pornire/oprire ② (1, Z) va clipi în verde timp de un minut.

**NOTIFICARE** Dacă butonul de pornire/oprire nu clipește în verde, bateria nu este conectată sau este prea descărcată pentru a porni generatorul.

**NOTIFICARE** Această unitate este echipată cu un sistem de șoc electronic. Sistemul de șoc electronic înlocuiește amorsarea sau acționarea manuală a șocului, atât timp cât bateria este conectată și încărcată.

- 4A. **Pentru pornirea electrică;** pentru a porni generatorul, mențineți apăsat butonul de pornire/oprire ② (1, Z) timp de o secundă, în timp ce clipește în verde. După pornirea generatorului, butonul de pornire/oprire va deveni albastru, indicând faptul că generatorul este gata de utilizare.

**NOTIFICARE** Dacă generatorul nu a pornit, butonul de pornire/oprire va deveni roșu timp de 5 secunde, apoi va clipi în verde timp de un minut. Repetați pasul 4A.

- 4B. **Pentru pornirea manuală;** prindeți reculul (1, F) și trageți ușor până când simțiți că opune o ușoară rezistență. Apoi trageți rapid pentru a porni motorul.; șocul electronic va cupla chiar și cu bateria descărcată.

**NOTIFICARE** Dacă generatorul tot nu pornește, este posibil ca bateria să fie foarte descărcată și va trebui să acționați manual șocul motorului. Scoateți capacul pentru întreținere și poziționați maneta de șoc (9, A) în poziție medie. Șocul electronic va opri automat șocul după pornirea generatorului. Reinstalați capacul pentru întreținere.

**NOTIFICARE** Dacă motorul pornește, dar nu funcționează, consultați *Indicatorul pentru nivelul scăzut al uleiului*.

## Blocarea pornirii la distanță

Pornirea la distanță poate fi blocată, astfel încât generatorul să nu poată fi pornit la distanță. Pentru a bloca pornirea la distanță, apăsați comutatorul de activare ① (1, B) pentru a porni afișajul, mențineți apăsat butonul de pornire/oprire (1, Z) de pe generator timp de 10 secunde. Becul de pornire/oprire va clipi în roșu de trei ori, indicând faptul că funcția de pornire la distanță este blocată. Pentru deblocare, repetați acțiunea.

Apăsând oricare buton de pe breloc, butonul de pornire/oprire va clipi în roșu de 3 ori când este blocat și va clipi în albastru de 3 ori când este deblocat.

## QPT™ (QUIET POWER TECHNOLOGY™) Figura 1

Această caracteristică ajută la economisirea de combustibil. Când întrerupătorul QPT (E) este PORNIT, viteza motorului va crește pe măsură ce sunt conectați consumatorii și va scădea pe măsură ce consumatorii sunt deconectați.

Cu întrerupătorul în poziția oprit, motorul va rula la o viteză mai mare.

## Restabilirea alimentării electrice la domiciliu utilizând un comutator de derivație

Conexiunile la sistemul electric de la domiciliul dvs. trebuie să utilizeze un comutator de derivație manual, instalat de un electrician calificat. Conexiunea trebuie să izoleze tensiunea debitată de generator de alimentarea cu energie electrică de la rețea și să respecte toate legile și codurile electrice aplicabile.

## Restabilirea alimentării cu tensiune utilizând cabluri prelungitoare

Generatorul poate fi încărcat doar la puterea nominală, în condițiile nominale, așa cum este indicat pe eticheta datelor unității. Reduceți sarcina atunci când utilizați generatorul în afara condițiilor nominale.

Utilizați numai cabluri de înaltă calitate și bine izolate, în conformitate cu IEC 60245-4 pentru prizele de 230 V c.a. ale generatorului. Inspectați prelungitoarele înainte de fiecare utilizare. Verificați dacă toate prelungitoarele sunt evaluate corect și dacă sunt avariate. Atunci când utilizați prelungitoare sub 40° C, lungimea totală a cablurilor pentru o secțiune transversală de 1,5 mm<sup>2</sup> nu trebuie să depășească 50 m, iar pentru o secțiune transversală de 2,5 mm<sup>2</sup> nu trebuie să depășească 80 m.



**AVERTISMENT!** Prelungitoarele avariate sau supraîncărcate se pot supraîncălzi, pot forma arcuri electrice și pot cauza arsuri ce pot duce la deces sau vătămări grave.

- Echipamentul electric, inclusiv cablurile și ștecherile nu trebuie să fie defecte.
- 1. Instalați alarmă(alarne) pentru monoxid de carbon.
- 2. Atunci când utilizați generatorul cu cabluri prelungitoare, asigurați-vă că acesta este amplasat într-o zonă deschisă, în aer liber, la o distanță de cel puțin 6,1 m de spațiile ocupate, cu evacuarea orientată spre exterior.
- 3. **NU SE RECOMANDĂ** cabluri prelungitoare trase direct în casă ce alimentează consumatori din interior.



**AVERTISMENT!** Gazele de eșapament conțin monoxid de carbon, un gaz otrăvitor care vă poate ucide în câteva minute. Nu îl puteți mirosi, vedea sau gusta. Chiar dacă nu simțiți miros de gaze de eșapament, este posibil să fiți expus la monoxid de carbon.

- Cablurile prelungitoare trase direct în casă cresc riscul de intoxicare cu monoxid de carbon prin spațiile de trecere a cablurilor.
- Dacă un cablu prelungitor tras direct în casă este folosit pentru alimentarea electrică a consumatorilor din interior, operatorul recunoaște că acest lucru mărește riscul de intoxicare cu CO pentru persoanele din interiorul casei și își asumă acest risc.
- 4. Instalați un comutator de derivație manual cât mai curând posibil dacă generatorul va fi utilizat pentru a asigura restabilirea alimentării electrice în locuință.

#### Prize de 230 V c.a., 16 A Figura 1

Utilizați prize (Q) de 230 V c.a., monofazate, la 50 Hz, care suportă până la 3.680 W (3,68 kW) la un curent de 16 A.



**AVERTISMENT!** Tensiunea generatorului poate cauza șoc electric sau arsuri ce pot duce la deces sau vătămări grave.

- Nu atingeți firele neizolate sau prizele.
- Nu utilizați generatorul cu cabluri electrice uzate, destrămate, neizolate sau avariate în alt mod.
- Nu utilizați generatorul în ploaie sau în condiții de umiditate.
- Nu manipulați generatorul sau cablurile electrice când stați cu picioarele desculțe în apă, sau dacă aveți mâinile sau picioarele ude.
- Nu lăsați persoane necalificate sau copii să utilizeze sau să repare generatorul.
- țineți copiii la o distanță sigură de generator.

#### Prize de 12 V c.c. Figura 1

Curentul maxim disponibil pentru priza de 12 V c.c. (N) este de 60 W (5 A). Un disjunctoare c.c. protejează această priză de suprasarcini. În caz de suprasarcină, disjunctorul se va declanșa (butonul iese în afară). Așteptați câteva minute și apăsați butonul, pentru a reseta disjunctorul.

#### Porturi USB de 5 V c.c. Figura 1

Curentul maxim combinat disponibil pentru porturile USB (T) este de 2,1 A la 5 V. Portul USB vă permite să reîncărcați majoritatea dispozitivelor cu alimentare prin USB cu cablu de încărcare USB (nu este inclus).

**NOTIFICARE** Pentru curentul maxim la încărcarea dispozitivelor Apple, utilizați portul USB inferior.

**NOTIFICARE** Doar pentru încărcarea dispozitivelor ITE (Echipamente pentru Tehnologia Informației).

#### Consumul de energie ⚡

Monitorul de consum de energie indică procentul sarcinii totale a generatorului prin intermediul LED-urilor. Primul LED verde indică faptul că generatorul funcționează normal sau că produce o sarcină ce depășește 5%. Al patrulea LED verde se aprinde după ce se atinge o sarcină de 50%. Ultimul LED galben se aprinde după ce se atinge o sarcină de 100%.

#### Indicator de ieșire OK!

Becul indicatorului de ieșire cu LED verde se aprinde atunci când generatorul funcționează normal. Acesta indică dacă generatorul produce energie în prize. De asemenea, acesta va începe să clipească în roșu dacă generatorul este în suprasarcină.

#### Alarmă de suprasarcină ⚠ Figura 1

Becul alarmei de suprasarcină cu LED roșu se aprinde și întrerupe energia la prize, în cazul în care generatorul este în suprasarcină. Becul indicatorului de ieșire se va stinge și el. Dacă generatorul se află în suprasarcină, trebuie să opriți și să deconectați toți consumatorii, să apăsați butonul Resetare principală (Y) de pe panoul de control al generatorului și să conectați și să reporniți consumatorii pe rând, pentru a continua în modul normal de funcționare.

#### Sistemul de oprire în caz de prezență a monoxidului de carbon (CO) Figura 1

Oprește automat motorul atunci când se acumulează niveluri dăunătoare de monoxid de carbon în jurul generatorului sau când are loc o eroare a sistemului de oprire în caz de prezență CO. După oprire, becul indicatorului (S) va clipi timp de cel puțin cinci minute, conform tabelului de mai jos.

Sistemul de oprire în caz de prezență CO NU înlocuiește alarmele de prezență a monoxidului de carbon. Instalați alarmele de prezență a monoxidului de carbon alimentate de la baterie în interiorul căminului dvs. Nu lăsați generatorul să funcționeze în zone închise.

Culoare/ Model	Descriere
Roșu •••	Monoxid de carbon acumulat în jurul generatorului. Mutați generatorul într-o zonă deschisă, în aer liber, la o distanță de 6,1 m de spațiile ocupate și cu evacuarea orientată în sens opus. Oprirea automată indică faptul că generatorul a fost amplasat incorect. Aerisiți spațiile (de ex., deschideți ușile și ferestrele) înainte să reveniți. Dacă începeți să vă simțiți rău, să vă simțiți amețit(ă) sau slăbit(ă) sau sună alarma de monoxid de carbon în locuința dvs. în timp ce utilizați acest produs, ieșiți imediat la aer curat. Apelați serviciile de urgență. Este posibil să fiți intoxicat cu monoxid de carbon.
Albastru •••	A survenit o eroare a sistemului de oprire în caz de prezență CO*. Apelați la un distribuitor de service autorizat de către Briggs & Stratton.

\*Becul albastru va clipi timp de cinci secunde la pornirea generatorului, pentru a indica faptul că sistemul de oprire în caz de prezență CO funcționează corespunzător.



## Pasul 5: Oprirea generatorului Figura 1 3

1. Opriți și deconectați toți consumatorii din prizele panoului generatorului. Nu opriți niciodată motorul dacă dispozitivele electrice sunt conectate și în funcțiune.
2. Lăsați motorul să meargă fără sarcină câteva minute pentru a se stabiliza temperaturile interne ale motorului și generatorului.
3. Apăsăți oricare buton de pe breloc (3) sau apăsați butonul de pornire/oprire (1, Z) de pe generator.

## Întreținere

### Programul de întreținere

Respectați intervalele orare sau calendaristice de întreținere, oricare survine primul. Se impun lucrări de întreținere mai frecvente la generator dacă acesta funcționează în condiții adverse.

<b>Primele 5 ore</b>
• Schimbați uleiul de motor
<b>La fiecare 8 ore sau zilnic</b>
• Curățați reziduurile
• Verificați nivelul uleiului de motor
<b>La fiecare 25 de ore sau anual</b>
• Curățați filtrul de aer al motorului <sup>1,2</sup>
<b>La fiecare 50 de ore sau anual</b>
• Inspectați toba de eșapament și dispozitivul parascânteii <sup>1</sup>
<b>La fiecare 100 de ore sau anual</b>
• Schimbați uleiul de motor <sup>1</sup>
<b>Anual</b>
• Înlocuiți filtrul de aer al motorului <sup>1,2</sup>
• Înlocuiți bujia

<sup>1</sup> Efectuați lucrările de întreținere mai des în caz de funcționare în condiții de murdărie sau praf.

<sup>2</sup> Contactați un dealer autorizat de service.

### Recomandări generale

Întreținerea regulată va îmbunătăți performanța și va prelungi durata de funcționare a generatorului de exterior. Apelați la un distribuitor autorizat Briggs & Stratton pentru service. Lucrările de instalare și reparațiile majore trebuie efectuate numai de personal instruit în mod specific.

Garanția generatorului nu acoperă articolele care au fost supuse abuzului sau neglijenței operatorului. Pentru a primi întreaga valoare prin garanție, operatorul trebuie să întrețină generatorul conform instrucțiunilor din acest manual.



**AVERTISMENT!** Pentru a garanta siguranța echipamentului, folosiți doar piese de schimb originale de la producător sau aprobate de producător. Dacă aveți întrebări despre înlocuirea pieselor generatorului, vizitați site-ul nostru web la adresa **BRIGGSandSTRATTON.COM**.



**ATENȚIE** Vitezele de operare excesive sau reduse pot rezulta în leziuni minore. Nu efectuați intervenții asupra clapetelor reglatoare, asupra transmisiilor sau asupra altor piese componente pentru a schimba viteza. Nu modificați generatorul sub nicio formă.

### Etapa V UE: Valorile emisiilor de CO2

Valorile emisiilor de CO2 ale motoarelor de tip Briggs & Stratton aprobate pot fi găsite la adresa [BriggsandStratton.com](http://BriggsandStratton.com) introducând CO2 în bara de căutare.

### Întreținerea bateriei Figura 2

Generatorul este echipat cu circuit de încărcare automată a bateriei, care încarcă bateria în timpul funcționării motorului. Dacă generatorul nu este utilizat frecvent, bateria trebuie conectată la un încărcător intermitent sau la încărcător de baterie (nu sunt incluse) pentru a o păstra încărcată corespunzător.

1. Scoateți panoul din partea frontală a bateriei.
2. Deconectați conectorul cu doi pini dintre baterie și generator.

**NOTIFICARE** Nu depășiți rata de încărcare de 1,5 A.

3. Urmați instrucțiunile incluse în încărcătorul intermitent sau încărcătorul bateriei.

### Întreținerea motorului

#### Schimbarea uleiului de motor Figura 5 6 7



**ATENȚIE** Evitați contactul prelungit sau repetat al pielii cu uleiul de motor uzat. S-a demonstrat că uleiul de motor uzat poate fi cauza apariției cancerului de piele la anumite animale de laborator. Spălați bine suprafețele expuse cu apă și săpun.

**A NU SE LĂSA LA ÎNDEMÂNA COPIILOR. NU POLUAȚI. CONSERVAȚI RESURSELE. RETURNAȚI ULEIUL UZAT LA CENTRELE DE COLECTARE.**

Schimbați uleiul în timp ce motorul este cald de la operare, după cum urmează:

1. Scoateți capacul zonei orificiului de alimentare cu ulei.
2. Îndepărtați bușonul de golire a uleiului (5, B) și scurgeți complet uleiul într-un recipient corespunzător.
3. Montați la loc bușonul de golire a uleiului și etanșați-l. Scoateți joja (5, A).
4. Cu ajutorul pâlniei pentru ulei, turnați lent uleiul recomandat (aproximativ 20 oz (0,6 l) în orificiul de umplere cu ulei (7)). Faceți o pauză pentru a permite uleiului să se așeze. Umpleți până la marcajul plin (6, A) de pe joja.
5. Ștergeți joja de fiecare dată când verificați nivelul de ulei. Nu alimentați în exces.
6. Reinstalați joja. Strângeți capacul ferm.
7. Ștergeți uleiul vărsat.
8. Înlocuiți capacul zonei orificiului de alimentare cu ulei.

## Service-ul bujiei Figura 1 10 11

Schimbarea bujiei va ajuta la pornirea mai ușoară a motorului dumneavoastră și la rularea mai eficientă.

1. Desfaceți cele două șuruburi ale capacului de întreținere (1, K) și scoateți capacul lateral de întreținere.
2. Curățați zona din jurul bujiei și scoateți fișa bujiei (10).
3. Scoateți bujia și inspectați bujia.
4. Înlocuiți bujia dacă electrozii sunt ciupiți, arși sau porțelanul este crăpat. Utilizați bujia de schimb recomandată. Consultați *Piese de schimb comune*.
5. Verificați distanța dintre electrozi (11) cu o lăcă și refaceți distanța la valoarea recomandată dacă este necesar (consultați *Specificații*).
6. Instalați bujia și strângeți-o. Reinstalați fișa bujiei.
7. Reinstalați capacul pentru întreținere și strângeți manual șuruburile.

### Inspectați dispozitivul parascânteii

Inspectați dispozitivul parascânteii pentru avarii sau blocaje cu carbon. Dacă sunt găsite defecțiuni sau este necesară curățarea, solicitați asistența unui furnizor de servicii autorizat Briggs & Stratton.



**AVERTISMENT!** Contactul cu zona tobei de eșapament poate provoca arsuri, ducând la vătămare corporală gravă.

- Acordați atenție avertismentelor de pe generator.
- Nu atingeți piesele fierbinți.

## Depozitare

Dacă depozitați unitatea pentru mai mult de 30 zile, respectați următoarele indicații pentru a o pregăti pentru depozitare.

### Instrucțiuni pentru depozitarea pe termen lung

1. Curățați generatorul, conform instrucțiunilor din *Curățarea*.
2. Schimbați uleiul de motor când motorul este cald încă și scurgeți uleiul din carter. Reumpleți cu uleiul recomandat. Consultați secțiunea *Schimbarea uleiului de motor*.
3. Tratați sau scurgeți combustibilul din generator, întrucât combustibilul se poate învechi dacă este depozitat mai mult de 30 de zile.

Combustibilul vechi determină formarea de acid și depuneri de gume în sistemul de alimentare cu combustibil sau în piese esențiale ale carburatorului. Pentru a păstra combustibilul proaspăt, utilizați un aditiv pentru combustibil. Nu este nevoie să goliți benzina din motor dacă un stabilizator de carburant a fost adăugat în conformitate cu instrucțiunile. Lăsați motorul să funcționeze 2 minute pentru ca stabilizatorul să circule prin tot sistemul de alimentare cu combustibil înainte de depozitare.

Dacă benzina din motor nu a fost tratată cu un stabilizator de combustibil, ea trebuie să fie scursă într-un recipient aprobat. Apoi lăsați motorul să funcționeze până când se oprește din lipsă de benzină. Se recomandă folosirea unui stabilizator de combustibil în recipientul de depozitare pentru menținerea prospețimii combustibilului.



**AVERTISMENT!** Combustibilul și vaporii săi sunt extrem de inflamabili și explozivi, iar acest lucru poate cauza arsuri, incendii sau explozii ce pot duce la moarte sau vătămări corporale grave.

- Atunci când depozitați combustibil sau echipamentul cu combustibil în rezervor, depozitați-l departe de cuptoare, sobe, boilere, uscătoare de haine sau alte aparate de uz casnic care au flacăra de veghe sau alte surse de aprindere, deoarece acestea pot aprinde vaporii combustibilului.
  - Atunci când scurgeți combustibilul, opriți motorul generatorului și lăsați-l să se răcească cel puțin 2 minute înainte de a îndepărta bușonul pentru combustibil. Deșurubați lent bușonul, pentru a reduce presiunea din rezervor. Drenați rezervorul de combustibil afară. Păstrați combustibilul la distanță față de scânteii, flăcări deschise, flăcări de veghe, surse de căldură și alte surse de aprindere.
  - Verificați frecvent conductele de alimentare cu combustibil, rezervorul, bușonul și accesoriile pentru detectarea fisurilor sau scurgerilor. Înlocuiți dacă este necesar.
4. Încărcați bateria conform instrucțiunilor din *Întreținerea bateriei*.
  5. Depozitați generatorul într-o zonă curată și uscată și acoperiți-l cu o husă de protecție adecvată care nu reține umezeala.



**AVERTISMENT!** Husele de depozitare pot cauza incendii ce pot duce la deces sau vătămări grave.

- Nu așezați husa pentru depozitare peste un generator fierbinte sau aflat în funcțiune. Lăsați echipamentul să se răcească suficient înainte de a pune husa peste acesta.

## Remedierea defecțiunilor

Problemă	Cauză	Remediu
Motorul funcționează, dar nu livrează tensiune de c.a. la ieșire.	<ol style="list-style-type: none"> <li>Unul dintre disjunctoare este deschis.</li> <li>Conexiune slabă sau cablu defect.</li> <li>Aparatul conectat este defect.</li> <li>LED-ul roșu este aprins continuu. Generatorul este supraîncărcat sau supraîncălzit.</li> </ol>	<ol style="list-style-type: none"> <li>Resetați disjunctorul.</li> <li>Verificați și reparați.</li> <li>Conectați un alt aparat care funcționează corect.</li> <li>Consultați <i>Capacitate generator</i>. Apăsăți butonul RESETARE PRINCIPALĂ  de pe panoul de comandă.</li> </ol>
Motorul funcționează bine dar se „îneacă” când sunt conectați consumatori.	<ol style="list-style-type: none"> <li>Generatorul este supraîncărcat.</li> </ol>	<ol style="list-style-type: none"> <li>Consultați <i>Capacitate generator</i>.</li> </ol>
Motorul nu pornește; pornește și funcționează defectuos sau se oprește în timpul funcționării.	<ol style="list-style-type: none"> <li>Supapa de combustibil este în poziția oprit (☹).</li> <li>Se aprinde indicatorul pentru nivelul scăzut al uleiului. Nivel scăzut de ulei.</li> <li>Filtrul de aer este murdar.</li> <li>S-a terminat combustibilul.</li> <li>Fișa bujiei nu este conectată la bujie.</li> <li>Motor îneacă cu combustibil.</li> </ol>	<ol style="list-style-type: none"> <li>Rotiți supapa de combustibil în poziția pornit (☺).</li> <li>Umpleți carterul la nivelul corespunzător sau așezați generatorul pe o suprafață nivelată.</li> <li>Curățați sau înlocuiți filtrul de aer.</li> <li>Umpleți rezervorul de combustibil.</li> <li>Conectați fișa la bujie.</li> <li>Așteptați 5 minute și reporniți motorul.</li> </ol>
Motorul se oprește și LED-ul sistemului de oprire în caz de prezență CO clipește în roșu (•• ••).	<ol style="list-style-type: none"> <li>Generatorul este amplasat într-un loc necorespunzător.</li> </ol>	<ol style="list-style-type: none"> <li>Deplasați generatorul într-o zonă deschisă, în aer liber. Aerisiți spațiile (de ex., deschideți ușile și ferestrele) înainte să reveniți. Consultați <i>Sistemul de oprire în caz de prezență a monoxidului de carbon (CO)</i>.</li> </ol>

Pentru orice alte probleme, contactați un distribuitor autorizat Briggs & Stratton.

## Specificații

Puterea electrică la pornire*	4500
Puterea electrică nominală**	3700
Curent c.a.	
la 230 V	16,1 A
la 12 V c.c.	5,0 A
la 5 V c.c.	2,1 A
Frecvența	50 Hz
Fază	Monofază
Capacitate cilindrică	224 cc (13,7 țoli cubici)
Distanță bujie	0,7-0,8 mm (0,028-0,031 țoli)
Capacitate combustibil	13,25 l (3,5 galoane americane)
Capacitate ulei	0,6 l (20 uncii)

## Piese de schimb comune

Bujie	84001980
Sticlă de ulei de motor	100028
Bidon ulei sintetic	100074

Pentru o listă completă a pieselor și diagramelor, vizitați [BRIGGSandSTRATTON.COM](http://BRIGGSandSTRATTON.COM).

\* Conform Briggs & Stratton 628K, curentul electric momentan pe care îl poate furniza generatorul pentru a porni motoare electrice. Nu reprezintă puterea necesară pentru a rula continuu consumatori. Este curentul maxim care poate fi furnizat momentan la pornirea unui motor, înmulțit cu tensiunea nominală a generatorului.

\*\* Generator per EN ISO 8528-13:2016, Seturi de generare acționate de motor oscilant cu combustie internă - Partea 13: Siguranța.

Not for  
Reproduction

## POLITICA DE GARANȚIE BRIGGS & STRATTON PENTRU PRODUSE

### Garanție limitată

Briggs & Stratton garantează că, în perioada de garanție specificată mai jos, va repara sau va înlocui în mod gratuit orice piese cu defecte de material, de manoperă sau ambele. Cheltuielile de transport pentru produsele trimise pentru a fi reparate sau înlocuite în baza acestei garanții trebuie suportate de către cumpărător. Această garanție este valabilă pentru perioadele de timp și în condițiile menționate mai jos. Pentru a beneficia de service conform garanției, localizați cel mai apropiat dealer autorizat pentru service folosind aplicația de pe BriggsandStratton.com. Cumpărătorul trebuie să contacteze distribuitorul autorizat pentru service și trebuie să îi pună acestuia la dispoziție produsul pentru inspecție și testare.

**Nu există alte garanții explicite. Garanțiile implicite, inclusiv cele de comercializare sau potrivire unui scop predefinit sunt limitate la perioada de garanție dată mai jos sau în limita permisă de lege.** În limitele permise de lege, producătorul este exonerat de orice răspundere în ceea ce privește daunele accidentale sau consecutive care nu fac obiectul garanției. Unele state sau țări nu permit limitări ale duratei unei garanții implicite, iar unele state sau țări nu permit excluderea sau limitarea daunelor accidentale sau consecutive, deci limitările și excepția de mai sus este posibil să nu se aplice în cazul dvs. Garanția de față vă oferă drepturi legale specifice și posibil alte drepturi, în funcție de stat sau țară.\*\*

### PERIOADA ACOPERITĂ DE GARANȚIE

Uz personal	Uz comercial
36 luni ▲	12 luni

▲ După 12 luni, garanția acoperă numai piesele. Bateria (dacă este dotată) pentru 3 luni de utilizare de către consumator, fără utilizare comercială.

\*\* În Australia - Produsele noastre sunt însoțite de garanții care nu pot fi excluse în baza legislației australiene pentru consumatori. Aveți dreptul la înlocuire sau rambursări în cazul unei defecțiuni majore și la compensări în cazul oricăror altor pierderi sau daune previzibile în mod rezonabil. De asemenea, aveți dreptul la reparații sau înlocuiri ale produselor dacă acestea nu sunt de calitate acceptabilă și dacă defecțiunea nu este una majoră. Pentru a beneficia de service conform garanției, localizați cel mai apropiat distribuitor autorizat pentru service folosind harta de localizare a distribuitorilor de pe BRIGGSandSTRATTON.COM, apelând 1300 274 447 sau contactându-ne prin e-mail ori în scris la salesenquires@briggsandstratton.com.au, Briggs & Stratton Australia Pty Ltd, 1 Moorebank Avenue, NSW, Australia, 2170.

Perioada de garanție începe de la data cumpărării de către primul cumpărător cu amănuntul sau comercial. Prin „uz personal” se înțelege folosirea acestui produs în gospodărie de către primul său cumpărător cu amănuntul. Prin „uz comercial” se înțelege orice altă utilizare, inclusiv comercială, activitate aducătoare de venituri sau închirieri. După ce produsul a fost supus utilizării comerciale, va intra sub incidența termenilor pentru utilizare comercială ai acestei garanții.

Păstrați chitanța. Dacă nu prezentați dovada datei de cumpărare în momentul în care solicitați serviciul de garanție, pentru a determina eligibilitatea pentru garanție, va fi folosită data fabricării. Înregistrarea produsului nu este obligatorie pentru obținerea serviciilor de garanție la produsele Briggs & Stratton.

### DESPRE GARANȚIA DUMNEAVOASTRĂ

Service-ul în baza garanției este disponibil doar prin intermediul distribuitorilor de service autorizați de Briggs & Stratton. Cele mai multe din acestea sunt operații de rutină dar, în unele situații garanția nu acoperă reparațiile care se impun. Garanția de față acoperă numai defectele de materiale sau de manoperă. Nu acoperă daunele survenite în urma utilizării necorespunzătoare sau a abuzului, întreținerii sau reparării incorecte, uzurii normale sau folosirii de combustibil expirat sau neaprobate.

**Utilizarea necorespunzătoare și abuzul** - Utilizarea corectă a acestui produs, conform domeniului său de aplicare, este descrisă în manualul de utilizare. Utilizarea produsului altfel decât este descris în manualul de utilizare sau utilizarea acestuia după ce a fost deteriorat va anula garanția. Garanția nu este valabilă dacă numărul de serie de pe produs a fost îndepărtat, dacă produsul a fost modificat în orice fel sau dacă are urme evidente de abuz, cum ar fi deteriorări din cauza impactului sau din cauza coroziunii provocate de apă ori substanțe chimice.

**Întreținere sau reparație incorectă** - Acest produs trebuie întreținut în conformitate cu procedurile și graficele furnizate în Manualul de utilizare, iar lucrările de service sau reparații trebuie să folosească piese de schimb Briggs & Stratton originale sau echivalente ale acestora. Deteriorările cauzate de lipsa de întreținere sau de utilizarea unor piese de schimb care nu sunt originale nu sunt acoperite de garanție.

**Uzura normală** - La fel ca majoritatea dispozitivelor mecanice, unitatea dvs. este supusă uzurii chiar dacă este întreținută corespunzător. Această garanție nu acoperă reparațiile în cazul în care componenta sau echipamentul au fost distruse în urma uzurii normale. Produsele de uzură și consumabilele precum filtrele, curelele, lamele de tăiat și plăcuțele de frână (cu excepția plăcuțelor de frână de la motor) nu sunt acoperite de garanție dacă prezintă uzură de folosire, cu excepția cazului în care uzura este cauzată de defecte de material sau de manoperă.

**Combustibil alterat sau neaprobate** - Pentru a funcționa corect, acest produs necesită combustibil proaspăt care să se conformeze criteriilor specificate în Manualul de utilizare. Deteriorările la motor și echipamente datorate combustibilului expirat sau utilizării de combustibili neomologați (cum sunt amestecurile de etanol E15 sau E85) nu sunt acoperite de garanție.

**Alte excluderi** - Această garanție exclude daunele cauzate de accidente, abuz, modificări, alterări, service necorespunzător, îngheț sau deteriorare de natură chimică. De asemenea, sunt excluse atașamentele sau accesoriile care nu au fost ambalate inițial împreună cu produsul. Nu sunt acoperite de garanție echipamentele utilizate pentru alimentare primară în loc de alimentare de la utilități sau echipamentele utilizate în aplicații de susținere a vieții. Garanția de față nu include echipamentele și motoarele uzate, recondiționate, second-hand sau demonstrative. Această garanție exclude defecțiunile datorate cazurilor fortuite și altor evenimente de forță majoră, care nu pot fi controlate de producători.

80088366RO (Rev. A)

ro

## Obsah

Bezpečnostné a prevádzkové symboly .....	4
Popis zariadenia .....	4
Dôležité diely a ovládacie prvky .....	5
Montáž .....	5
Prevádzka .....	5
Údržba .....	9
Skladovanie .....	10
Riešenie problémov .....	11
Technické parametre .....	11
Záruka .....	13

## Bezpečnostné a prevádzkové symboly

Symbol bezpečnostného upozornenia označuje riziko potenciálneho osobného poranenia. Bezpečnostný symbol sa môže používať na vyjadrenie typu rizika.

**VAROVANIE** označuje riziko, ktorému je potrebné predísť, inak by mohla byť jeho následkom smrť alebo vážne poranenie. **POZOR** označuje riziko, ktorému je potrebné predísť, inak by mohlo dôjsť k malému alebo stredne vážnemu úrazu. **UPOZORNENIE** označuje informácie považované za dôležité, ktoré sa však netýkajú nebezpečenstva.



Symbol bezpečnostnej výstrahy



Návod na obsluhu



Servisný generátor



Toxické plyny a výpary



Zasiahnutie elektrickým prúdom



Požiar



Horúci povrch



Poplašné zariadenie na oxid uhoľnatý



Neuzemnený nulový vodič



Zemniaca svorka



Palivo



Olej



Hladina oleja



Motor neštartuje.



Prívod paliva vypnutý



Istič



Zap./Vyp.



Štart/Stop



Udusenie

## Kontaktné údaje európskej pobočky

S otázkami týkajúcimi sa európskych emisií sa obráťte na našu európsku pobočku na adrese:

**Max-Born-Straße 2, 68519 Viernheim, Nemecko.**

## Popis zariadenia



**Tento návod si dôkladne preštudujte a oboznámte sa s generátorom do exteriéru. Zistíte jeho použitie, obmedzenia a prípadné riziká. Tieto pôvodné pokyny uschovajte na prípadné použitie v budúcnosti.**

Invertorový generátor je motorom poháňaný generátor s otáčavým pol'om generujúci jednosmerný a striedavý prúd. Generátor slúži na dodávanie elektrickej energie na prevádzku kompatibilného elektrického osvetlenia, zariadení, nástrojov a motorových elektrospotrebičov. Otáčavé pole generátoru poháňa jednovalcový motor.

Ak chcete posunúť generátor, stlačte tlačidlo a potiahnite rukoväť von. Stlačte tlačidlo na potiahnutie rukoväte späť dnu.

Prenosný generátor možno použiť na napájanie vonkajších položiek pomocou predĺžovacieho kábla alebo na obnovenie domáceho napájania pomocou prepínača. Prepínač je zariadenie, ktoré musí nainštalovať elektrikár s licenciou a ktoré umožňuje, aby bol prenosný generátor priamo pripojený káblom pomocou zásuvky k elektrickým obvodom vo vašej domácnosti. Nainštalujte manuálny prepínač hneď, ako je to možné, ak bude generátor použitý na poskytnutie obnovenia napájania v domácnosti.

Generátor nie je z dôvodu vážnych bezpečnostných alebo zdravotných rizík určený na dodávanie elektrickej energie systémom, ktoré sú požadované zákonom alebo pri ktorých nedostatok energie bráni záchranným požiarnickým činnostiam.

Na zabezpečenie presnosti a aktuálnosti informácií v tomto návode sa vynaložilo maximálne úsilie. Výrobca si však vyhradzuje právo na zmenu, úpravu alebo iné zlepšenia produktu a tohto dokumentu kedykoľvek bez predchádzajúceho upozornenia.

**UPOZORNENIE** V prípade otázok o účele použitia sa obráťte na kvalifikované servisné stredisko. Toto zariadenie je skonštruované na používanie **VÝLUČNE** s dielmi schválenými spoločnosťou Briggs & Stratton®.

## Uzemnenie systému

Generátor obsahuje uzemnenie systému, ktoré spája komponenty rámu generátora so zemiacimi svorkami na zásuvkách výstupu striedavého prúdu. Nulový vodič generátora je neuzemnený (N), čo znamená, že vinutie statora so striedavým prúdom je izolované od upevňovacieho prvku uzemnenia a zemniacich kolíkov zásuviek striedavého prúdu. Elektrické zariadenia, napríklad RCD, vyžadujúce uzemnený nulový vodič, nemusia s týmto generátorom fungovať správne. Generátor nie je potrebné uzemniť.

## Osobitné požiadavky

Na účel použitia generátora sa môžu vzťahovať právne predpisy, miestne zákonníky alebo vyhlášky. Obráťte sa na kvalifikovaného elektrotechnika, elektrického inšpektora alebo miestnu agentúru s príslušnou jurisdikciou.

Tento generátor nie je určený na použitie na stavbách a pod.

## Likvidácia v EÚ



Tento symbol označuje, že majiteľ batérií a elektrických a elektronických zariadení nesmie tento výrobok likvidovať spolu s komunálnym odpadom. Tento výrobok musí byť likvidovaný na ekologicky vhodných odpadových miestach. Ďalšie informácie o likvidácii vám poskytne spoločnosť Briggs & Stratton alebo miestny predajca.

# Funkcie a ovládacie prvky

## Obrázok 1

<b>A</b>	Zásuvné držadlo	<b>N</b>	Zásuvka 12 V DC
<b>B</b>	Aktivačný spínač	<b>P</b>	Upevňovací prvok uzemnenia
<b>C</b>	Indikátor nízkej hladiny oleja	<b>Q</b>	230 V striedavého prúdu, 16 A, zásuvky
<b>D</b>	Počítadlo hodín 	<b>R</b>	Ističe
<b>E</b>	Tlačidlo QPT	<b>S</b>	Kontrolka vypnutia pri zistení oxidu uhoľnatého (CO)
<b>F</b>	Štartér	<b>T</b>	USB porty
<b>G</b>	Identifikačné označenie	<b>U</b>	Zátka na vypustenie oleja (pod krytom)
<b>H</b>	Olejový servisný kryt	<b>V</b>	Plnenie oleja/olejová mierka (pod krytom)
<b>J</b>	Veko palivovej nádrže	<b>W</b>	Tlmič/výfuk so zachytávačom iskier
<b>K</b>	Údržbový kryt	<b>X</b>	Palivový ventil
<b>L</b>	Páčka sýtiča (pod krytom)	<b>Y</b>	Hlavný reset 
<b>M</b>	Kryt batérie	<b>Z</b>	Tlačidlo zap./vyp.

## Montáž

### Pripojenie batérie Obrázok 2

Na umožnenie elektrického alebo vzdialeného štartovania je nutné pripojiť ku generátoru batériu. Batéria dodáva energiu aj panelu s displejom, kontrolkám LED a systému e-sýtiča.

1. Odstráňte skrutku a panel z prednej časti batérie.
2. Pripojte konektor s dvoma kolíkmi od batérie ku generátoru.

### Spárovanie diaľkového štartéra s generátorom Obrázok 1 3

Na umožnenie vzdialeného štartovania generátora je nutné spárovať s generátorom diaľkový štartér. Pri párovaní štartéra s generátorom postupujte takto:

1. Stlačte aktivačný spínač (1, B) a podržte ho na 10 sekúnd. Kontrolka tlačidla zap./vyp. (1, Z) začne blikať namodro.

2. Do 30 sekúnd stlačte ktorékolvek tlačidlo na diaľkovom štartéri (3) a podržte ho 2 sekundy. Tlačidlo Zap./Vyp. (1, Z) 3-krát rýchlo zabliká, čo značí, že diaľkový štartér sa spároval.

**UPOZORNENIE** Všetky diaľkové štartéry možno odpojiť tak, že na generátore naraz na 10 sekúnd stlačíte tlačidlo zap./vyp. (1, Z) aj aktivačný spínač (1, B).

## Prevádzka

### 1. krok: Bezpečné umiestnenie

Pred spustením prenosného generátora je nutné venovať pozornosť dvom rovnako dôležitým bezpečnostným otázkam týkajúcim sa otravy oxidom uhoľnatým a požiaru.

### Prevádzkové umiestnenie na zníženie rizika otravy oxidom uhoľnatým



**VAROVANIE!** Spaliny z motora obsahujú oxid uhoľnatý, jedovatý plyn, ktorý môže spôsobiť smrť v priebehu niekoľkých minút. Je bez farby, chuti či zápachu. Aj keď necítite výfukové spaliny, stále môžete byť vystavení účinkom plynu oxidu uhoľnatého.

- Prenosný generátor používajte len vonku, vo vzdialenosti minimálne 6,1 m od obývaných priestorov s výfukom nasmerovaným mimo, aby sa znížilo riziko hromadenia oxidu uhoľnatého.
- Nainštalujte poplašné zariadenia na oxid uhoľnatý, napájané batériami, alebo poplašné zariadenia na oxid uhoľnatý, ktoré sa pripoja pomocou zástrčky a ktoré sú zálohované batériou podľa pokynov výrobcu. Dymové poplašné zariadenia na dym nedokážu detegovať oxid uhoľnatý.
- Nepoužívajte prenosný generátor vnútri domov, v garážach, pivniciach, prístreškoch, ani v iných čiastočne uzavretých priestoroch, dokonca ani vtedy, keď sa tam používajú ventilátory alebo keď sa kvôli vetraniu používajú dvere a okná. Oxid uhoľnatý sa môže v týchto priestoroch rýchlo nahromadiť a držať sa v nich celé hodiny, dokonca aj po vypnutí výrobku.
- Výfuk motora smerujte vždy mimo obývaných priestorov.

Ak pri používaní tohto výrobku začnete pociťovať nevoľnosť, závraty alebo slabosť alebo sa ozve váš poplašný systém upozorňujúci na oxid uhoľnatý, okamžite vyjdite na čerstvý vzduch. Zavolajte pohotovostné služby. Môžete mať otravu z oxidu uhoľnatého.

### Zabráňte otrave oxidom uhoľnatým (CO)

- Používajte vonku vo vzdialenosti najmenej 6,1 m od najbližšej obývanej budovy.
- Nasmerujte výfuk preč od všetkých domácností a obývaných priestorov.
- Nainštalujte poplašné zariadenia na CO vnútri vašej domácnosti.



## Miesto prevádzky na zníženie rizika požiaru



**VAROVANIE!** Pôsobením výfukových plynov/tepla by mohlo dôjsť k vznieteniu horľavín a konštrukcií, resp.

k poškodeniu palivovej nádrže a následnému požiaru, smrti alebo vážnym poraneniam.

- Prenosný generátor sa musí nachádzať aspoň 1,5 m od akejkoľvek konštrukcie, výčnelku, stromov, kríkov alebo vegetácie vyššej ako 30,5 cm.
- Prenosný generátor neumiestňujte pod plošinu ani iný druh konštrukcie, ktorá môže brániť prúdeniu vzduchu. V interiéri sa musia namontovať a udržiavať funkčné poplašné zariadenia na dym v súlade s pokynmi/ odporúčaniami výrobcu.
- Poplašné zariadenia na oxid uhoľnatý nedokážu odhaliť dym.
- Neumiestňujte prenosný generátor iným spôsobom, ako je uvedené na obrázku.

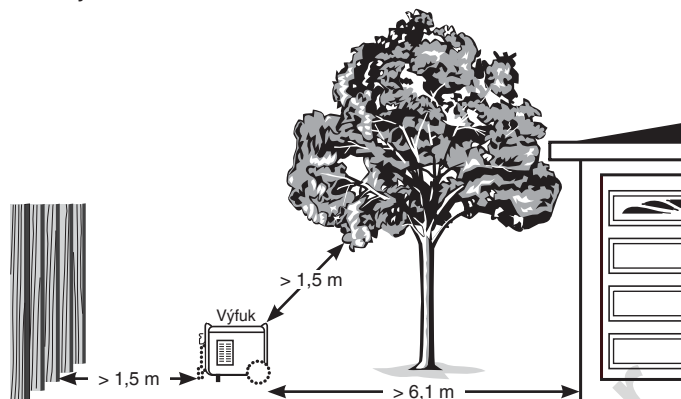

## 2. krok: Olej a palivo

### Odporúčané oleje Obrázok 4

Odporúčame používať oleje spoločnosti Briggs & Stratton s certifikovanou zárukou, pre najlepší výkon. Prípustné sú aj iné vysoko kvalitné detergentné oleje, ak majú klasifikáciu pre prevádzku SF alebo vyššiu. Nepoužívajte špeciálne prísady.

Správna viskozita motorového oleja je daná teplotou pracovného prostredia. Pri výbere najlepšej viskozity pre očakávaný rozsah vonkajšej teploty používajte diagram.

\* Používanie oleja SAE 30 pri teplotách pod 4 °C (40 °F) bude mať za následok ťažké štartovanie.

\*\* Používanie oleja 10W-30 pri teplotách nad 27 °C (80 °F) môže mať za následok zvýšenú spotrebu oleja. Častejšie kontrolujte hladinu oleja.

### Kontrola/dolievanie motorového oleja Obrázok 5

6 7

Hladinu oleja je potrebné skontrolovať pred každým použitím alebo najmenej každých 8 prevádzkových hodín. Udržiavajte riadnu hladinu oleja.

1. Generátor umiestnite na rovný povrch.
2. Otočte voličom a otvorte kryt (5) nad priestorom na plnenie oleja.
3. Vyčistite okolie plniaceho otvoru oleja a odstráňte uzáver.
4. Skontrolujte, či olej siaha po značku naplnenia (6, A) na mierke.
5. V prípade potreby nalievajte cez lievik do plniaceho otvoru (7) pomaly olej, až kým nedosiahne značku naplnenia (6, A) na mierke.

**UPOZORNENIE** Olej nechajte usadiť. Pri každej kontrole hladiny oleja utrite olejovú mierku dočista. NEPREPLŇUJTE.

6. Vyberte a dotiahnite olejovú mierku.

7. Znovu nasadte kryt nad priestorom na plnenie oleja.

**UPOZORNENIE** Motor neskúšajte pretáčať ani naštartovať pred naplnením odporúčaným olejom. Mohlo by to mať za následok zlyhanie motora.

### Dopĺňanie paliva Obrázok 1 8

Palivo musí vyhovovať týmto požiadavkám:

- Používajte čistý, čerstvý, bezolovnatý benzín, s oktánovým číslom minimálne 91 RON (87 oktánov/87 AKI).
- Je možné použiť benzín, obsahujúci maximálne 10 % pridaného etanolu (gasohol).

**UPOZORNENIE** Do benzínu neprimiešavajte olej ani motor neupravujte na používanie s alternatívnymi palivami. Nepoužívajte neschválený benzín, ako je E15 alebo E85. Použitie nevhodného paliva by mohlo mať za následok poškodenie generátora a zrušenie záruky. Pozrite si časť *Vysoká nadmorská výška* pre nadmorskú výšku 1 524 m a vyššiu.



**VAROVANIE!** Palivo a jeho výpary sú mimoriadne horľavé a výbušné, čo môže mať za následok popáleniny, požiar alebo výbuch, smrť alebo vážne poranenia.

- Nedopĺňajte palivo ani neposúvajte zariadenie počas prevádzky.
- Motor vypnite a nechajte ho vychladnúť aspoň 2 minúty pred tým, ako odstránite uzáver palivovej nádrže.
- Palivovú nádrž naplňajte len v exteriéri. Dávajte pozor, aby ste nerozliali palivo.
- Palivo uskladňujte v dostatočnej vzdialenosti od výskytu iskier, otvorených plameňov, zapalovacích horákov, tepelných alebo iných zápalných zdrojov.
- Pravidelne kontrolujte palivové vedenia, nádrž, uzáver a armatúry s cieľom zistiť trhliny a netesnosti. V prípade potreby vymeňte.
- Nezapaľujte si cigaretu ani nefajčite.
- Požiar generátora sa nepokúšajte hasiť vodou.
- Používajte iba hasiace prístroje vhodné na hasenie horľavých kvapalín a elektrických systémov, napr. práškové hasiace prístroje. Pred použitím si preštudujte pokyny výrobcu hasiaceho prístroja.
- Tento generátor sa nesmie používať v prostredí s nebezpečenstvom výbuchu.

1. Pomalým odstránením uzáveru palivovej nádrže (1, J) uvoľnite tlak v nádrži.
2. Pomaly dolejte bežný bezolovnatý benzín do nádrže (8, A) až po značku maximálnej hladiny. Dávajte pozor, aby ste palivo nenaliali nad značku. Zostane tak dostatočný priestor na rozpínanie paliva.
3. Priskrutkujte uzáver a prípadné rozliate palivo nechajte pred naštartovaním motora odpariť.



## Vysoká nadmorská výška

V nadmorských výškach nad 1 524 m je prijateľné palivo minimálne 89 RON (85 oktánov/85 AKI). Na udržanie emisií v norme je potrebné nastavenie pre vysokú nadmorskú výšku. Bez tejto úpravy dôjde počas prevádzky k zníženiu výkonu, zvýšeniu spotreby paliva a zvýšeniu množstva emisií.

Pozrite si informácie autorizovaného dodávateľa firmy Briggs & Stratton o nastavení stroja pre vysoké nadmorské výšky. Motor vybavený pre vysoké nadmorské výšky sa neodporúča používať v nadmorských výškach do 762 metrov.

## Preprava

Pri preprave zariadenia s pomocou otočte palivový ventil do polohy vyp (🛑). Nenakláňajte motor ani zariadenie pod uhlom, pri ktorom môže dôjsť k rozliatiu paliva.

## Indikátor nízkej hladiny oleja

Systém indikátora nízkej hladiny oleja je navrhnutý na to, aby predchádzal poškodeniu motora spôsobenému nedostatkom oleja. Ak hladina motorového oleja klesne pod nastavenú úroveň, rozsvieti sa červená LED kontrolka a vypínač vypne motor. Ak sa motor vypne alebo ak sa rozsvieti červená kontrolka LED, keď stlačíte aktivačný spínač, skontrolujte hladinu oleja.

## 3. krok: Spustenie generátora **Obrázok 1**

**3 9**

Odpojte všetky elektrospotrebiče od generátora. Riadte sa týmito pokynmi na spustenie:

1. Zariadenie umiestnite do exteriéru na rovný povrch.

**UPOZORNENIE** Ak sa zariadenie nepoužíva na rovnom povrchu, môže sa vypnúť.

2. Otočte palivový ventil (1, X) v smere hodinových ručičiek do polohy zap. (🔘).

## Diaľkové štartovanie

3. Generátor naštartujete stlačením tlačidla zap./vyp. (3, A) na diaľkovom štartéri.
4. Do 5 sekúnd stlačte štartovacie tlačidlo (3, B). Po prijatí signálu a naštartovaní generátora bude tlačidlo zap./vyp. na generátore blikať namodro.

## Ručné alebo elektrické štartovanie

3. Zapnite obrazovku stlačením aktivačného spínača (1) (1, B). Tlačidlo zap./vyp. (2) (1, Z) bude približne jednu minútu blikať nazeleno.

**UPOZORNENIE** Ak tlačidlo zap./vyp. neblinká nazeleno, batéria nie je pripojená alebo je jej nabitie prinízke na naštartovanie generátora.

**UPOZORNENIE** Tento stroj disponuje systémom e-sýtiča. Systém e-sýtiča sa vyznačuje tým, že nie je nutné ručné nastrekovanie ani sýtenie, ak je batéria pripojená a nabitá.

- 4A. **Elektrické štartovanie:** na naštartovanie generátora stlačte tlačidlo zap./vyp. (2) (1, Z) a podržte ho jednu sekundu, kým blinká nazeleno. Tlačidlo zap./vyp. zmení po naštartovaní generátora farbu namodro, čo značí, že generátor je pripravený na používanie.

**UPOZORNENIE** Ak sa generátoru nepodarilo naštartovať, tlačidlo zap./vyp. na 5 sekúnd zmení farbu na červenú, a potom začne približne jednu minútu blikať nazeleno. Zopakujte krok 4A.

- 4B. **Ručné štartovanie:** uchopte štartovacie lanko (1, F) a pomaly ťahajte, až kým neucítite odpor. Potom prudko potiahnite, aby ste motor naštartovali, e-sýtič sa zapne aj pri nízkom nabití batérie.

**UPOZORNENIE** Ak sa generátor ani tak nenaštartuje, je možné, že máte vybitú batériu a motor bude treba sýtiť ručne. Odstráňte kryt a umiestnite páčku sýtiča (9, A) do strednej polohy. E-sýtič po naštartovaní generátora sýtič automaticky vyp. Nasadte kryt.

**UPOZORNENIE** Ak sa motor naštartuje, ale nepracuje, pozrite si časť *Indikátor nízkej hladiny oleja*.

## Blokovanie diaľkového štartovania

Diaľkové štartovanie možno zablokovať, aby sa generátor nedal naštartovať diaľkovo. Ak chcete diaľkové štartovanie zablokovať, zapnite obrazovku stlačením aktivačného spínača (1) (1, B), stlačte tlačidlo zap./vyp. (1, Z) na generátore a podržte ho 10 sekúnd. Kontrolka zap./vyp. potom trikrát načerveno zabliká, čo potvrdzuje, že funkcia diaľkového štartovania je blokována. Ak ju chcete odblokovať, celý postup zopakujte.

Po stlačení ľubovoľného tlačidla na diaľkovom štartéri tlačidlo zap./vyp. 3-krát načerveno zabliká, a po odblokovaní zabliká 3-krát namodro.

## QPT™ (QUIET POWER TECHNOLOGY™) **Obrázok 1**

Táto funkcia zlepšuje ekonomickosť spotreby paliva. Ak je vypínač QPT (E) v polohe ZAP., rýchlosť motora sa bude zvyšovať po pripojení elektrických káblov a znižovať po ich odpojení.

Ak je vypínač v polohe vyp., bude motor bežať rýchlejšie.

## Obnovenie domáceho napájania pomocou prepínača

Pripojenia k systému napájania vo vašej domácnosti musia používať manuálny prepínač nainštalovaný kvalifikovaným elektrikárom. Spojenie musí izolovať napájanie generátora od napájania spotrebičov a musí byť v súlade so všetkými platnými právnymi predpismi a elektrikárskymi normami.

## Obnovenie napájania pomocou predĺžovacích káblov

Generátor možno zaťažiť iba maximálnym menovitým výkonom v rámci podmienok, na ktoré je dimenzovaný. Tieto údaje sú uvedené na údajovom štítku zariadenia. Pri používaní mimo podmienok, na ktoré bol dimenzovaný, znížte zaťaženie generátora.

S 230 V zásuvkami striedavého prúdu generátora používajte jedine vysokokvalitné, dobre izolované predĺžovacie káble v súlade s normou IEC 60245-4. Pred každým použitím skontrolujte predĺžovacie káble. Skontrolujte, že všetky predĺžovacie káble majú vhodné menovité údaje a že nie sú poškodené. Keď používate predĺžovacie káble pri teplote nižšej ako 40 °C, celková dĺžka káblov s pričným rezom 1,5 mm<sup>2</sup> by nemala presiahnuť 50 m a celková dĺžka káblov s pričným rezom 2,5 mm<sup>2</sup> by nemala presiahnuť 80 m.



**VAROVANIE!** Poškodené alebo preťažené predĺžovacie káble sa môžu prehriať, vytvorí elektrický oblúk a začať horieť, čo môže viesť k smrti alebo závažnému poraneniu.

- Elektrické zariadenia vrátane káblov a zástrčiek nesmú byť poškodené.

1. Nainštalujte poplašný (-é) systém (-y) upozorňujúci na oxid uhoľnatý.

- Pri používaní generátora s predĺžovacími káblami dbajte na to, aby sa nachádzali v otvorenom vonkajšom priestore vo vzdialenosti minimálne 6,1 m od obývaných priestorov a výfuk aby smeroval preč.
- Predĺžovacie káble vedúce priamo do domácnosti napájajúce jednotky vnútri sa NEODPORÚČAJÚ.



**VAROVANIE!** Spaliny z motora obsahujú oxid uhoľnatý, jedovatý plyn, ktorý dokáže spôsobiť smrť v priebehu niekoľkých minút. Je bez farby, chuti či zápachu. Aj keď necítite výfukové spaliny, stále môžete byť vystavení účinkom plynu oxidu uhoľnatého.

- Predĺžovacie káble vedúce priamo do domácnosti zvyšujú vaše riziko otravy oxidom uhoľnatým cez otvory.
  - Ak sa na napájanie vnútorných položiek používa predĺžovací kábel vedúci priamo do domácnosti, operátor si uvedomuje, že to zvyšuje riziko otravy ľuďmi vnútri domácnosti CO a preberá toto riziko sám.
- Nainštalujte manuálny prepínač hneď, ako je to možné, ak bude generátor použitý na poskytnutie obnovenia napájania v domácnosti.

### 230 V striedavého prúdu, 16 A, zásuvky **Obrázok 1**

Použite zásuvky (Q) na prevádzku 230 V striedavého prúdu, jednofázového a 50 Hz elektrického zaťaženia vyžadujúceho až 3 680 W (3,68 kW) pri napätí 16 A.



**VAROVANIE!** Napätie generátora môže mať za následok zásah elektrickým prúdom alebo popáleniny, ktoré môžu spôsobiť smrť alebo vážne poranenie.

- Nedotýkajte sa obnažených káblov ani zásuviek.
- Nepoužívajte generátor s elektrickými káblami, ktoré sú opotrebované, rozstrapkané, obnažené alebo inak poškodené.
- Nepoužívajte generátor v daždi ani za vlhkého počasia.
- Nemanipulujte s generátorom ani elektrickými káblami, keď stojíte vo vode, máte bosé nohy alebo mokré dlane či chodidlá.
- Nedovoľte generátor používať ani opravovať nekvalifikovaným osobám ani deťom.
- Deti musia zostať v bezpečnej vzdialenosti od generátora.

### 12 voltov jednosmerného prúdu, zásuvka **Obrázok 1**

Maximálny prúd k dispozícii pre zásuvku pre 12 voltov jednosmerného prúdu (N) je 60 wattov (5 A). Istič jednosmerného prúdu túto zásuvku chráni pred preťažením. Ak dôjde k preťaženiu, aktivuje sa istič (vyskočí tlačidlo). Počkajte niekoľko minút, a potom tlačidlo zatlačte, aby sa istič resetoval.

### 5 voltov jednosmerného prúdu, USB porty

#### **Obrázok 1**

Maximálny dostupný kombinovaný prúd pre USB porty (T) je 2,1 A pri 5 V. USB port vám umožňuje dobíjať väčšinu USB zariadení s pomocou USB kábla (nie je súčasťou balenia).

**UPOZORNENIE** Na maximálny výstup pri nabíjaní zariadení Apple použite spodný USB port.

**UPOZORNENIE** Používajte iba na nabíjanie IT zariadení (informačných technológií).

### Používanie napájania

Monitor používania napájania indikuje percento celkového zaťaženia generátora s pomocou kontroliek LED. Prvá zelená kontrolka LED označuje, že generátor pracuje normálne alebo vytvára viac ako 5 % zaťaženia. Štvrtá zelená kontrolka LED sa rozsvieti, keď sa dosiahne zaťaženie 50 %. Posledná žltá kontrolka sa rozsvieti, keď sa dosiahne zaťaženie 100 %.

### Indikátor výkonu **OK!**

Zelená kontrolka LED indikujúca výkon sa rozsvieti, keď generátor pracuje normálne. Znamená to, že generátor dodáva do zásuviek prúd. Keď sa generátor začne preťažovať, začne tiež blikať načerveno.



### Upozornenie na preťaženie **Obrázok 1**

Červená kontrolka LED sa rozsvieti, ak generátor preťažíte, a zároveň preruší dodávky prúdu do zásuviek. Rozsvieti sa aj indikátor výkonu. Ak bol generátor preťažený, treba vypnúť a odpojiť všetky elektrospotrebiče, stlačiť tlačidlo Hlavný Reset  (Y) na ovládacom paneli generátora, a potom jeden po druhom znova pripojiť a reštartovať všetky elektrospotrebiče, aby sa mohlo pokračovať v bežnom prevádzkovom režime.

### Systém vypnutia pri zistení oxidu uhoľnatého **Obrázok 1**

Automaticky vypne motor, ak sa okolo generátora nahromadí škodlivá hladina oxidu uhoľnatého alebo dôjde k poruche systému vypnutia pri zistení CO. Po vypnutí bude indikátor (S) v súlade s tabuľkou nižšie blikať aspoň päť minút.

Systém vypnutia pri zistení CO NENAHRÁDZA poplašné zariadenia na oxid uhoľnatý. Do domu si namontujte poplašné zariadenia na oxid uhoľnatý na batérie. Generátor nepoužívajte v uzavretých priestoroch.

Farba/vzor	Opis
Červená ••• 	Okolo generátora sa nahromadil oxid uhoľnatý. Premiestnite generátor do otvorených vonkajších priestorov do vzdialenosti 6,1 m od obývaných priestorov s výfukom obráteným smerom preč. Automatické vypnutie je ukazovateľom toho, že generátor nebol umiestnený na vhodné miesto. Pred opätovným využitím priestory vyvetrajte (napr. otvorte okná a dvere). Ak pri používaní tohto výrobku začnete pociťovať nevoľnosť, závraty alebo slabosť alebo sa ozve váš poplašný systém upozorňujúci na oxid uhoľnatý, okamžite vyjdite na čerstvý vzduch. Zavolajte pohotovostné služby. Hrozí otrava oxidom uhoľnatým.
Modrá ••• 	Nastala porucha systému vypnutia pri zistení CO*. Navštívte autorizovaného servisného zástupcu Briggs & Stratton.

\*Keď systém vypnutia pri zistení CO pracuje správne, pri naštartovaní generátora bude päť sekúnd blikať modré svetlo.

## 5. krok: Vypnutie generátora Obrázok 1 3

1. Vypnite a odpojte všetky elektrospotrebiče od zásuviek na paneli generátora. Nikdy nezastavujte motor, keď sú elektrické zariadenia pripojené a zapnuté.
2. Nechajte motor jednu minútu bežať naprázdno, aby sa stabilizovala vnútorná teplota motora a generátora.
3. Stlačte ľubovoľné tlačidlo na diaľkovom štartéri (3) alebo stlačte tlačidlo zap./vyp. (1, Z) na generátore.

## Údržba

### Plán údržby

Dodržiť hodinový alebo kalendárny interval, podľa toho, čo nastane skôr. Pri nepriaznivých pracovných podmienkach uvedených nižšie, je potrebné vykonávať údržbu častejšie.

<b>Prvých 5 hodín</b>
<ul style="list-style-type: none"><li>• Vymeňte motorový olej</li></ul>
<b>Každých 8 hodín alebo každý deň</b>
<ul style="list-style-type: none"><li>• Odstráňte nečistoty</li><li>• Skontrolujte úroveň hladiny motorového oleja</li></ul>
<b>Každých 25 hodín alebo raz ročne</b>
<ul style="list-style-type: none"><li>• Vyčistite vzduchový filter motora<sup>1,2</sup></li></ul>
<b>Každých 50 hodín alebo raz ročne</b>
<ul style="list-style-type: none"><li>• Skontrolujte tlmič výfuku a lapač iskier<sup>1</sup></li></ul>
<b>Každých 100 hodín alebo raz ročne</b>
<ul style="list-style-type: none"><li>• Vymeňte motorový olej<sup>1</sup></li></ul>
<b>Ročne</b>
<ul style="list-style-type: none"><li>• Vymeňte vzduchový filter motora<sup>1,2</sup></li><li>• Vymeňte zapalovaciu sviečku</li></ul>

<sup>1</sup> V prípade používania v prašnom prostredí vykonávajte údržbu častejšie.

<sup>2</sup> Spojte sa s autorizovaným servisným zástupcom.

### Všeobecné odporúčania

Pravidelná údržba zlepšuje výkonnosť a predlžuje životnosť zariadenia. Údržbu nechajte vykonať u autorizovaného zástupcu Briggs & Stratton. Inštaláciu a väčšie opravy smú vykonávať jedine osobitne vyškolení pracovníci. Záruka na tento generátor sa nevzťahuje na udalosti spôsobené zlým zaobchádzaním alebo nedbanlivosťou obsluhy. Aby bola záruka využitá čo najlepšie, obsluha musí generátor udržiavať podľa pokynov v tomto návode.



**VAROVANIE!** Aby sa zaistila bezpečnosť stroja, používajte len originálne náhradné diely pochádzajúce od výrobcu alebo schválené výrobcom. V prípade otázok týkajúcich sa výmeny komponentov generátora navštívte našu webovú lokalitu na adrese **BRIGGSandSTRATTON.COM**.



**POZOR** Príliš vysoká i nízka prevádzková rýchlosť môže mať za následok ľahké zranenie. Nezasahujte do pružiny regulátora, prepojení, alebo iných dielov kvôli zvýšeniu otáčok motora. Generátor žiadnym spôsobom neupravujte.

## Fáza V EÚ: Hodnoty CO<sub>2</sub>

Hodnoty CO<sub>2</sub> motorov spoločnosti Briggs & Stratton schváleného typu sú uvedené na stránke BriggsandStratton.com, keď do riadku vyhľadávania napíšete CO<sub>2</sub>.

## Údržba batérie Obrázok 2

Generátor disponuje automatickým nabíjacím obvodom batérie, ktorý batériu nabíja, kým motor pracuje. Ak sa generátor nepoužíva často, batériu treba pripojiť k nabíjačke po kvapkách alebo k udržiavaču batérie (nie je súčasťou balenia), aby sa udržiavala správne nabitá.

1. Odstráňte panel z prednej časti batérie.
2. Odpojte konektor s dvoma kolíkmi od batérie ku generátoru.

**UPOZORNENIE** Nenabíjajte na viac ako 1,5 A.

3. Riadte sa pokynmi priloženými k nabíjačke po kvapkách alebo udržiavaču batérie.

## Údržba motora

### Výmena motorového oleja Obrázok 5 6 7



**POZOR** Vyhnite sa dlhodobému alebo opakovanému kontaktu použitého motorového oleja s pokožkou. Preukázalo sa, že použitý motorový olej spôsobuje rakovinu kože u laboratórných zvierat. Zasiahnuté miesta dôkladne umyte mydlom a vodou.



UCHOVÁVAJTE MIMO DOSAHU DETÍ. NEZNEČISŤUJTE. ŠETRITE ZDROJE. POUŽITÝ OLEJ ODOVZDAJTE V ZBERNOM STREDISKU.

Olej vymieňajte vtedy, keď je motor ešte teplý:

1. Odstráňte kryt nad priestorom na plnenie oleja.
2. Odstráňte zátku na vypustenie oleja (5, B) a olej úplne vypustite do vhodnej nádoby.
3. Zaskrutkujte skrutku do otvoru na vypúšťanie oleja a bezpečne ju utiahnite. Odstráňte olejovú mierku (5, A).
4. S pomocou lievika pomaly nalejte odporúčaný olej (približne 20 uncí (0,6 l)) do otvoru na plnenie oleja (7). Olej nechajte usadiť. Doplnite po značku naplnenia (6, A) na olejovej mierke.
5. Pri každej kontrole hladiny oleja utrite olejovú mierku dočista. Nesmiete preplniť.
6. Znovu umiestnite odmerku oleja na pôvodné miesto. Uzáver dôkladne utiahnite.
7. Utrite prípadný rozliaty olej.
8. Znovu nasadte kryt nad priestorom na plnenie oleja.

## Údržba zapalovacej sviečky Obrázok 1 10 11

Výmena sviečok pomôže ľahšie naštartovanie a lepšie fungovanie motora.

1. Uvoľnite dve skrutky bočného krytu (1, K) a odstráňte údržbový kryt.
2. Vyčistite okolie sviečky a vyberte jej držiak (10).
3. Vyberte sviečku a skontrolujte ju.
4. Ak sú jej elektródy prepálené alebo poškodené alebo vidíte praskliny v porceláne, sviečku vymeňte. Používajte odporúčanú náhradnú sviečku. Pozrite si časť *Bežné servisné súčiastky*.
5. Skontrolujte elektródy (11) skúšacím skrutkovačom a v prípade potreby ich nastavte podľa časti *Technické parametre*.
6. Inštalujte sviečku a pevne ju utiahnite. Nasad'te držiak sviečky zapalovania.
7. Nasad'te kryt a ručne utiahnite skrutky.

### Kontrola lapača iskier

Skontrolujte, či clona na zachytávanie iskier nie je poškodená alebo zablokovaná uhlíkom. Ak nájdete poškodenie alebo ak lapač potrebuje vyčistiť, obráťte sa na autorizovaný servis alebo predajcu Briggs & Stratton.



**VAROVANIE!** Kontakt s oblasťou tlmiča výfuku môže spôsobiť popáleniny a vážne poranenia.

- Všímajte si varovania na generátore.
- Nedotýkajte sa rozpálených častí.

## Skladovanie

Ak zariadenie skladujete dlhšie ako 30 dní, pripravte ho na skladovanie podľa nasledujúcich pokynov.

### Pokyny na dlhodobé skladovanie

1. Generátor vyčistite podľa pokynov v časti *Čistenie*.
2. Vymeňte motorový olej, kým je motor teplý, vypustite olej z kľukovej skrine. Doplňte olejom odporúčanej kvality. Pozrite si časť *Výmena motorového oleja*.
3. Ošetríte alebo vypustíte palivo z generátora, keďže palivo môže pri uchovávaní nad 30 dní zvetrať.

Zostarnuté palivo spôsobuje tvorbu kyslých alebo živcových usadenín v palivovom systéme alebo v základných dieloch karburátora. Na zachovanie čerstvosti paliva použite stabilizátor paliva.

Ak sa v súlade s pokynmi pridá stabilizátor paliva, nie je potrebné vypúšťať benzín z motora. Motor nechajte pred uskladnením 2 minúty pracovať, aby sa stabilizátor dostal do celého palivového systému.

Pokiaľ ste benzín v motore neošetrili pomocou stabilizátora paliva, je nutné ho vypustiť do schválenej nádoby. Motor nechajte pracovať, dokiaľ sa nezastaví kvôli nedostatku paliva. Odporúča sa používať stabilizátor paliva na zachovanie čerstvého stavu paliva v nádobe.



**VAROVANIE!** Palivo a jeho výpary sú mimoriadne horľavé a výbušné, čo môže mať za následok popáleniny, požiar alebo výbuch, smrť alebo vážne poranenia.

- Palivo alebo zariadenia s palivom v nádrži skladujte mimo dosahu pecí, sporákov, ohrievačov vody, sušičiek odevu alebo iných spotrebičov so zapalovačom alebo podobným mechanizmom, pretože by mohli spôsobiť vznietenie výparov paliva.
- Motor vypnite a nechajte ho vychladnúť počas aspoň 2 minúty pred tým, ako odstránite uzáver palivovej nádrže. Pomalým odskrutkovaním uzáveru uvoľnite tlak v nádrži. Palivovú nádrž vypúšťajte len v exteriéri. Palivo uskladňujte v dostatočnej vzdialenosti od výskytu iskier, otvorených plameňov, zapalovacích horákov, tepelných alebo iných zápalných zdrojov.
- Pravidelne kontrolujte palivové vedenia, nádrž, uzáver a armatúry s cieľom zistiť trhliny a netesnosti. V prípade potreby ich vymeňte.

4. Batériu nabíjajte v súlade s pokynmi v časti *Údržba batérie*.



5. Generátor skladujte na čistom a suchom mieste a zakryte ho vhodným ochranným krytom, ktorý nezadržuje vlhkosť.



**VAROVANIE!** Skladovacie pokrývky môžu spôsobiť požiar s následkom smrti alebo vážnych poranení.

- Rozpálený alebo pracujúci generátor nezakrývajte. Pred zakrytím nechajte zariadenie dostatočne dlhý čas vychladnúť.

## Riešenie problémov

Problém	Príčina	Náprava
<b>Motor beží, ale nie je dostupný žiadny výstup striedavého prúdu.</b>	<ol style="list-style-type: none"> <li>1. Jeden z ističov je otvorený.</li> <li>2. Zlé pripojenie alebo chybné káble.</li> <li>3. Pripojené zariadenie nefunguje.</li> <li>4. Červená kontrolka LED svieti neprerušovane. Generátor je preťažený alebo prehriaty.</li> </ol>	<ol style="list-style-type: none"> <li>1. Resetujte istič.</li> <li>2. Skontrolujte a opravte ho.</li> <li>3. Pripojte iné zariadenie, ktoré je v dobrom stave.</li> <li>4. Pozrite si časť <i>Kapacita generátora</i>. Stlačte tlačidlo Hlavný RESET  na ovládacom paneli.</li> </ol>
<b>Motor beží dobre naprázdno, no pri pripojení elektrospotrebičov stráca ťah.</b>	<ol style="list-style-type: none"> <li>1. Generátor je preťažený.</li> </ol>	<ol style="list-style-type: none"> <li>1. Pozrite si časť <i>Kapacita generátora</i>.</li> </ol>
<b>Motor neštartuje, naštartuje, ale beží s ťažkosťami, alebo počas prevádzky zhasína.</b>	<ol style="list-style-type: none"> <li>1. Palivový ventil je v polohe vyp ().</li> <li>2. Zapne sa indikátor nízkej hladiny oleja. Nízka hladina oleja.</li> <li>3. Špinavý vzduchový filter.</li> <li>4. Chýba palivo.</li> <li>5. Vodič zapaľovacej sviečky nie je pripojený k sviečke.</li> <li>6. Zaplavené palivom.</li> </ol>	<ol style="list-style-type: none"> <li>1. Otočte palivový ventil do polohy zap ().</li> <li>2. Naplňte kľukovú skriňu po správnu hladinu alebo umiestnite generátor na rovný povrch.</li> <li>3. Vyčistite, alebo vymeňte vložku vzduchového filtra.</li> <li>4. Palivovú nádrž naplňte.</li> <li>5. Pripojte kábel k zapaľovacej sviečke.</li> <li>6. Počkajte 5 minút a znova pretočte motor.</li> </ol>
<b>Motor sa vypne a kontrolka LED hladiny CO bliká načerveno (•• ••).</b>	<ol style="list-style-type: none"> <li>1. Generátor je umiestnený na nevhodnom mieste.</li> </ol>	<ol style="list-style-type: none"> <li>1. Premiestnite generátor na otvorený vonkajší priestor. Pred opätovným využitím priestory vyvetrajte (napr. otvorte okná a dvere). Pozrite si časť <i>Systém vypnutia pri zistení oxidu uhoľnatého (CO)</i>.</li> </ol>

V prípade akýchkoľvek ďalších problémov sa obráťte na autorizovaného predajcu spoločnosti Briggs & Stratton.

## Technické parametre

Počiatočný príkon*	4 500
Menovitý príkon**	3 700
Striedavý prúd	
pri 230 V	16,1 A
pri 12 V jednosmerného prúdu	5,0 A
pri 5 V jednosmerného prúdu	2,1 A
Frekvencia	50 Hz
Fáza	Jedna fáza
Objem valcov	224 cc (13,7 kubických palca)
Štrbina zapaľovacej sviečky	0,7 – 0,8 mm (0,028 – 0,031 palca)
Objem oleja	13,25 litra (3,5 amerického galóna)
Objem oleja	0,6 litra (20 uncí)

## Bežné servisné súčiastky

Zapaľovacia sviečka	84001980
Fľaša motorového oleja	100028
Fľaša syntetického oleja	100074

Úplný zoznam dielov a diagramy nájdete na webovej lokalite  
BRIGGSandSTRATTON.COM.

\* Podľa Briggs & Stratton 628K, momentálny elektrický prúd, ktorý generátor dokáže poskytnúť na naštartovanie elektrických motorov. Nepredstavuje výkon potrebný na priebežnú prevádzku elektrických zariadení. Je to maximálny prúd, ktorý je možné dodať pri štartovaní motora, vynásobený nominálnym napätím generátora.

\*\* Generátor podľa normy EN ISO 8528-13:2016 – Striedavé zdrojové agregáty poháňané piestovými spaľovacími motormi – Časť 13: Bezpečnosť

Not for  
Reproduction

### Obmedzená záruka

Spoločnosť Briggs & Stratton zaručuje, že počas záručnej doby uvedenej nižšie bezplatne opraví alebo vymení akúkoľvek súčiastku, ktorá je chybná z dôvodu chyby materiálu, výroby alebo oboch dôvodov. Prepravné náklady výrobku predloženého na opravu, alebo výmenu, podľa tejto záruky, musí niesť kupujúci. Táto záruka platí počas doby a za podmienok stanovených nižšie. Za účelom vykonania záručného servisu vyhľadajte najbližšieho autorizovaného servisného predajcu pomocou našej mapy na vyhľadávanie predajcov na adrese BriggsandStratton.com. Kupujúci sa musí obrátiť na autorizovaného servisného predajcu a poskytnúť mu produkt na kontrolu a testovanie.

**Neexistuje žiadna iná výslovná záruka. Implikované záruky, vrátane záruk predajnosti a vhodnosti na konkrétny účel, sú obmedzené na záručnú dobu uvedenú ďalej, alebo v rozsahu povolenom zákonom.** Zodpovednosť za neúmyselné škody a následné škody sú vylúčené v rozsahu v akom je vylúčenie povolené zákonom. Niektoré štáty, alebo krajiny, neumožňujú obmedzenia doby platnosti implikovanej záruky a niektoré štáty a krajiny neumožňujú vylúčenie, alebo obmedzenie neúmyselných, alebo následných škôd, takže vyššie uvedené obmedzenie a vylúčenie pre vás nemusí platiť. Táto záruka vám poskytuje špecifické legislatívne ustanovené práve a taktiež môžete mať iné práva, ktoré môžu byť v každom štáte alebo krajine rozdielne.\*\*

### ZÁRUČNÁ LEHOTA

Spotrebiteľské použitie	Priemyselné použitie
36 mesiacov ▲	12 mesiacov

▲ Batéria (ak je súčasťou vybavenia): 3 mesiace pri spotrebiteľskom používaní, žiadna pri komerčnom používaní.

\*\* V Austrálii – Náš tovar sa dodáva so zárukami, ktoré nemôžu byť vylúčené podľa austrálskeho práva na ochranu spotrebiteľov. Máte nárok na výmenu alebo vrátenie peňazí v prípade závažnej poruchy a na náhradu primerane predvídateľných strát alebo škôd. Tiež máte nárok na opravu alebo výmenu tovaru, ak opravený alebo vymenený tovar nedosahuje prijateľnú kvalitu, aj ak porucha takéhoto tovaru nepredstavuje zásadnú poruchu. Ak potrebujete vykonať záručný servis, vyhľadajte najbližšieho autorizovaného servisného predajcu pomocou našej mapy na vyhľadávanie predajcov na adrese [vložiť adresu webovej lokality], zavolajte na číslo 1300 274 447, pošlite e-mail na adresu salesenquires@briggsandstratton.com.au alebo list na adresu Briggs & Stratton Australia Pty Ltd, 1 Moorebank Avenue, NSW, Australia, 2170.

Záručná doba začína plynúť odo dňa zakúpenia prvým maloobchodným alebo komerčným zákazníkom. „Spotrebiteľské používanie“ znamená používanie maloobchodným spotrebiteľom v rámci osobného, domáceho použitia. „Komerčné používanie“ znamená všetky ostatné použitia, vrátane používania pre komerčné účely, zárobkovú činnosť alebo pre účely prenajímania. Ak sa výrobok začne používať na komerčné účely, bude v prípade tejto záruky považovaný za výrobok používaný komerčne.

Ušchovajte si doklad o nákupe. Ak pri reklamácií nepredložíte bloček s dátumom nákupu, tak na určenie záručnej doby bude použitý dátum výroby výrobku. Registrácia produktu nie je povinná pre získanie záručného servisu na výrobky od spoločnosti Briggs & Stratton.

### O VAŠEJ ZÁRUKU

Záručný servis je k dispozícii len prostredníctvom autorizovaných servisných predajcov spoločnosti Briggs & Stratton. Väčšina záručných opráv je zvládnutá rutinným spôsobom, ale niekedy reklamácie môžu byť neopodstatnené. Táto záruka sa vzťahuje jedine na materiálové a výrobné chyby. Nevzťahuje sa na poškodenia spôsobené nesprávnym používaním alebo zlým zaobchádzaním s výrobkom, nesprávnou údržbou alebo neprávym vykonaním opravy, bežným opotrebovaním, alebo používaním starého alebo neschváleného paliva.

**Nesprávne používanie a zlé zaobchádzanie** – Správne používanie v súlade s účelom používania tohto výrobku je popísané v návode na obsluhu. Používanie výrobku spôsobom, ktorý nie je popísaný v návode na obsluhu alebo používanie výrobku po tom, ako došlo k jeho poškodeniu spôsobí okamžité ukončenie platnosti záruky. Uplatnenie záruky nie je dovolené pokiaľ došlo k odstráneniu sériového čísla z výrobku alebo pokiaľ bol výrobok upravený alebo pozmeňovaný akýmkoľvek spôsobom, pokiaľ je v prípade výrobku zrejme zlé zaobchádzanie, ako je napríklad poškodenie v dôsledku nárazu, alebo pokiaľ je zrejme poškodenie v dôsledku korózie spôsobenej vodou/chemikáliami.

**Nesprávna údržba alebo oprava** - Na výrobku sa musí uskutočňovať údržba podľa postupov a rozvrhov v návode na obsluhu a servis alebo opravy výrobku môžu byť realizované len použitím originálnych dielov spoločnosti Briggs & Stratton, alebo rovnocenných dielov. Na poškodenia spôsobené nedostatočnou údržbou alebo používaním neoriginálnych dielov sa záruka nevzťahuje.

**Bežné opotrebovanie a poškodenie** – Podobne ako väčšina strojových zariadení, aj váš stroj podlieha bežnému opotrebovaniu aj v prípade správnej údržby. Táto záruka sa nevzťahuje na opravy v prípade, ak bežné používanie skrátilo životnosť výrobku alebo súčiastky zariadenia. Na vykonávanie údržby položiek podliehajúcich opotrebovaniu, ako sú filtre, remene, sečné čepele a brzdové obloženie (aj brzdové obloženie motora), sa nevzťahuje záruka, a to vzhľadom k samotným charakteristikám opotrebovania, pokiaľ ich príčinou nie je materiálová alebo výrobná chyba.

**Staré alebo neschválené palivo** – Aby tento výrobok fungoval správne, je potrebné používať čerstvé palivo, ktoré spĺňa kritériá v návode na obsluhu. Na poškodenie motora alebo zariadení spôsobené starým palivom alebo použitím neschválených palív (napr. zmesi etanolu E15 alebo E85) sa nevzťahuje záruka.

**Ďalšie obmedzenia** – Táto záruka sa nevzťahuje na poškodenie následkom nehody, zlého zaobchádzania, úprav, zmien, nesprávnej údržby, zamrznutia alebo chemického poškodenia. Zo záruky sú tiež vylúčené prídavné zariadenia a príslušenstvo, ktoré neboli pôvodne súčasťou balenia výrobku. Neexistuje žiadne záručné krytie zariadení, ktoré sa používajú na primárnu dodávku energie namiesto dodávanej energie, ani zariadení, ktoré sa používajú v aplikáciách na záchranu alebo podporu života. Táto záruka nezahŕňa zariadenie alebo motory, ktoré sú použité, repasované, z druhej ruky, alebo predvádzacie. Táto záruka vylučuje poškodenia spôsobené božou mocou a inými vyššími mocami, ktoré výrobca nedokáže ovládať.



## Kazalo vsebine

Varnostni simboli in simboli za upravljanje . . . . .	4
Opis naprave . . . . .	4
Deli in upravljalni elementi . . . . .	5
Sestavljanje . . . . .	5
Delovanje . . . . .	5
Vzdrževanje . . . . .	9
Shranjevanje . . . . .	10
Odpravljanje težav . . . . .	11
Specifikacije . . . . .	11
Garancija . . . . .	13

## Varnostni simboli in simboli za upravljanje

Varnostni opozorilni simbol označuje možnost tveganja za telesne poškodbe. Varnostni simbol lahko označuje vrsto nevarnosti. **OPOZORILO** opozarja na nevarnost, ki bi *lahko*, če se ji ne izognemo, povzročila smrt ali težke poškodbe. **POZOR** opozarja na nevarnost, ki *lahko* v primeru, da se ji ne izognemo, povzroči manjšo ali srednje resno poškodbo. **OPOMBA** označuje informacije, ki veljajo za pomembne, vendar niso povezane z nevarnostjo.



Varnostni opozorilni simbol



Priročnik z navodili



Servis generatorja



Strupeni hlapi



Električni udar



Požar



Vroča površina



Alarm ogljikovega monoksida



Neozemljen nevtralni priključek



Priključek ozemljitve



Gorivo



Olje



Raven olja



Ne zaženite motorja



Dovod goriva zaprt



Prekinjevalo



Vklop/izklop



Zagon/zaustavitev



Dušenje

## Podatki za stik z Evropsko pisarno

Za vprašanja v zvezi z evropskimi emisijami stopite v stik z našo evropsko pisarno na:

Max-Born-Straße 2, 68519 Viernheim, Nemčija.

## Opis naprave



**Skrbno preberite ta priročnik in se seznanite s svojim zunanjim generatorjem. Spoznajte načine njegove uporabe, njegove omejitve in vse povezane nevarnosti. Originalna navodila shranite za uporabo v prihodnje.**

Inverterski generator je generator izmeničnega in enosmernega toka (AC in DC) z vrtilnim poljem, gnan z motorjem. Generator je zasnovan za oskrbo z električno energijo za delovanje združljive električne razsvetljave, naprav, orodja in motorne obremenitve. Vrtilno polje generatorja poganja enovaljni motor.

Za premik generatorja pritisnite gumb in izvlecite ročico. Pritisnite gumb, da potisnete ročico nazaj noter.

Prenosni generator se lahko uporablja za napajanje zunanjih porabnikov s kabljskim podaljškom ali za obnovo napajanja doma s prenosnim stikalom. Prenosno stikalo je ločena naprava, ki jo namesti licenciran električar in omogoča neposredno kabljsko povezavo prenosnega generatorja z električnim sistemom v vašem domu prek vtičnice. Takoj ko je mogoče, namestite ročno prenosno stikalo, če se bo generator uporabljal za obnovo napajanja doma.

Zaradi resnih nevarnosti, ki ogrožajo življenje ali zdravje, generator ni namenjen napajanju sistemov, ki so zakonsko zahtevani, oziroma v primerih, v katerih odsotnost napajanja ovira reševanje pri gasilskih intervencijah.

Storjeno je bilo vse, da bi bile informacije v tem priročniku natančne in ažurne. Vendar pa si proizvajalec pridržuje pravico do spremembe ali drugačne izboljšave generatorja in tega dokumenta brez predhodnega obvestila.

**OPOMBA** Če imate vprašanja o namenu uporabe, se obrnite na pooblaščenega prodajalca. Ta oprema je zasnovana SAMO za uporabo z deli, ki jih je odobrilo podjetje Briggs & Stratton®.

## Ozemljitev sistema

Generator ima ozemljitev sistema, ki povezuje sestavne dele okvirja generatorja s priključki ozemljitve na izhodnih vtičnicah z izmeničnim tokom. Nevtralni priključek generatorja je neozemljen (N), kar pomeni, da je navitje statorja izmeničnega toka izolirano iz priključka ozemljitve in zemeljskih zatičev vtičnice izmeničnega toka.

Električne naprave, kot so RCD, ki zahtevajo ozemljen nevtralni priključek, morda ne bodo delovale pravilno s tem generatorjem. Ozemljitev generatorja ni potrebna.

## Posebne zahteve

Obstajajo lahko predpisi, lokalni zakoniki ali odloki, ki veljajo za predvideno uporabo generatorja. Posvetujte se s pristojnim kvalificiranim električarjem, električnim inšpektorjem ali pristojno lokalno agencijo.

Ta generator ni namenjen za uporabo na gradbišču ali pri podobni aktivnosti.

## Odstranjevanje v EU





Ta simbol označuje, da lastnik baterij in električne ali elektronske opreme tega izdelka ne sme odvreči med ostale gospodinjne odpadke. Ta izdelek morate odnesti v okolju prijazne zbirne centre. Za dodatne informacije o odlaganju v smeti se obrnite na podjetje Briggs & Stratton ali na vašega lokalnega prodajalca.



# Deli in upravljalni elementi

## Slike 1

<b>A</b>	Zložljiv ročaj	<b>N</b>	Vtičnica 12 V DC
<b>B</b>	Stikalo za aktiviranje	<b>P</b>	Ozemljitvena sponka
<b>C</b>	Indikator nizkega nivoja olja	<b>Q</b>	Vtičnice 230 V AC, 16 A
<b>D</b>	Števec ur 	<b>R</b>	Prekinjevala
<b>E</b>	Gumb QPT	<b>S</b>	Lučka indikatorja zaustavitve ob pojavu ogljikovega monoksida (CO)
<b>F</b>	Povratni zaganjalnik	<b>T</b>	USB priključki
<b>G</b>	Identifikacijska oznaka	<b>U</b>	Čep za izpust olja (pod pokrovom)
<b>H</b>	Pokrov za menjavo olja	<b>V</b>	Odprtina za dolivanje olja/merilna palica (pod pokrovom)
<b>J</b>	Pokrovček za gorivo	<b>W</b>	Dušilec hrupa/izpuh z lovilcem isker
<b>K</b>	Pokrov za vzdrževanje	<b>X</b>	Ventil za gorivo
<b>L</b>	Ročica dušilne lopute (pod pokrovom)	<b>Y</b>	Glavna ponastavitev 
<b>M</b>	Pokrov baterije	<b>Z</b>	Gumb za vklop/izklop

## Sestavljanje

### Priključitev baterije Slika 2

Baterijo morate priključiti na generator, da omogočite električni ali daljinski zagon. Baterija napaja tudi prikazovalno ploščo, LED-luči in sistem za hladni zagon.

1. Odstranite vijak in ploščo izpred baterije.
2. Priključite dvopinski konektor od baterije do generatorja.

### Povezovanje brezstičnega ključa za daljinski zagon z generatorjem Slika 1 3

Brezstični ključ za daljinski zagon je treba povezati z generatorjem, da zažene vaš generator na daljavo. Za povezovanje brezstičnega ključa sledite spodnjim navodilom:

1. Pritisnite in držite stikalo za aktiviranje (1, B) 10 sekund in lučka gumba za vklop/izklop (1, Z) bo začela utripati modro.

2. V 30 sekundah pritisnite in držite kateri koli gumb na brezstičnem ključu za daljinski zagon (3) 2 sekundi. Lučka gumba za vklop/izklop (1, B) bo utripnila trikrat, kar označuje, da je bil brezstični ključ za daljinski zagon povezan.

**OPOMBA** Povezavo z vsemi brezstičnimi ključi za zagon je mogoče prekiniti tako, da hkrati za 10 sekund pritisnete gumb za vklop/izklop (1, Z) in stikalo za aktiviranje (1, B) na generatorju.

## Delovanje

### Korak 1: Varno mesto

Pred zagonom prenosnega generatorja morate upoštevati dva enako pomembna varnostna zadržka glede zastrupitve z ogljikovim monoksidom in požara.

### Mesto delovanja za zmanjšanje tveganja zastrupitve z ogljikovim monoksidom



**OPOZORILO!** Izpuh motorja vsebuje ogljikov monoksid, strupen plin, ki vas lahko ubije v nekaj minutah. Plina ne morete videti, vonjati ali okusiti. Tudi če ne zaznate vonja izpušnih plinov, ste lahko kljub temu izpostavljeni ogljikovemu monoksidu.

- Prenosni generator uporabljajte samo zunaj, vsaj 6,1 m od zasedenih prostorov, z izpuhom, usmerjenim stran, da zmanjšate nevarnost kopičenja ogljikovega monoksida.
- Skladno z navodili izdelovalca namestite baterijske alarme za ogljikov monoksid ali alarme ogljikovega monoksida za vtičnico z rezervno baterijo. Dimni alarmi ne morejo zaznati ogljikovega monoksida.
- Prenosnega generatorja ne zaganjajte v domovih, garažah, kletih, kletih z nizkim stropom, utah ali drugih delno zaprtih prostorih, četudi se prezračujejo z ventilatorji ali odpiranjem oken in vrat. Ogljikov monoksid se lahko v takšnih prostorih zelo hitro nakopiči in lahko ostane prisoten še več ur, potem ko ste ta izdelek že zaustavili.
- Izpuh motorja vedno usmerite stran od zasedenih prostorov.

Če vam med uporabo tega izdelka postane slabo oziroma začutite omotico ali slabotnost oziroma če se oglasi alarm za ogljikov dioksid v domu, pojdite takoj na svež zrak. Pokličite nujno medicinsko pomoč. Morda ste se zastrupili z ogljikovim monoksidom.

### Preprečite zastrupitev z ogljikovim monoksidom (CO)

- Uporabljajte zunaj, vsaj 6,1 m stran od doma.
- Usmerite izpuh stran od vseh domov in zasedenih prostorov.
- Namestite alarme CO znotraj svojega doma.

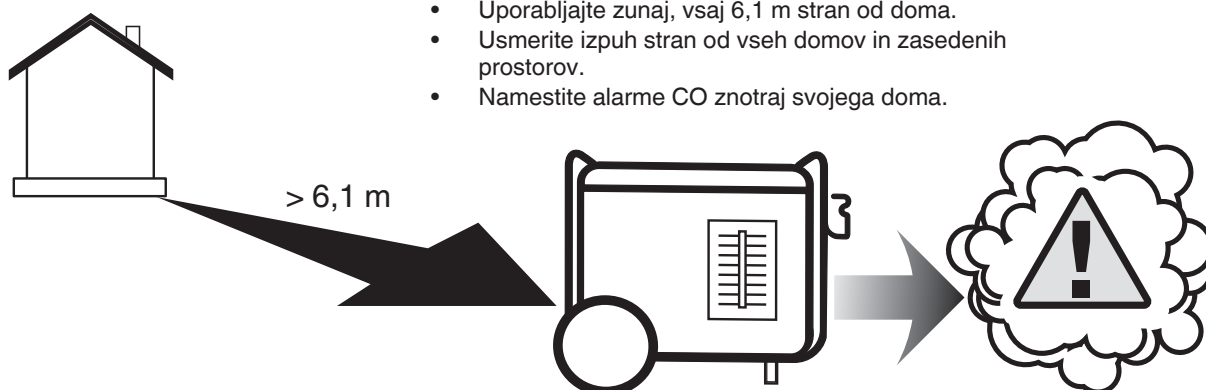

## Mesto delovanja za zmanjšanje tveganja požara



**OPOZORILO!** Toplota izpuha/izpušni plini lahko zanetijo gorljive predmete, strukture ali poškodujejo rezervoar za gorivo in povzročijo požar, s tem pa smrt ali težjo telesno poškodbo.

- Prenosni generator mora biti najmanj 1,5 m oddaljen od kakršnih koli struktur, previsov, dreves, grmovnic ali vegetacije nad višino 30,5 cm.
- Ne postavljajte prenosnega generatorja pod krov ali drugo vrsto konstrukcije, ki bi lahko omejila pretok zraka. Alarm(i) za dim mora(-jo) biti nameščeni in vzdrževani v zaprtih prostorih v skladu z navodili/priporočili proizvajalca.
- Alarmi za ogljikov monoksid ne zaznajo dima.
- Ne postavljajte prenosnega generatorja na način, ki ni

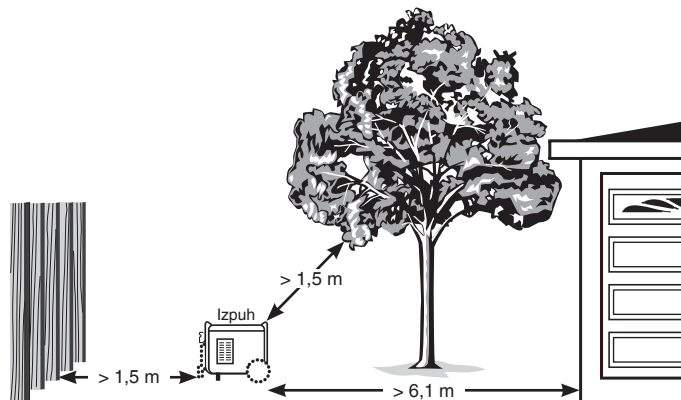

prikazan.

## Korak 2: Olje in gorivo

### Priporočena olja Slika 4

Za najboljšo učinkovitost priporočamo uporabo garancijsko potrjenih olj podjetja Briggs & Stratton. Sprejemljiva so tudi druga visokokakovostna detergentna olja, če so označena za uporabo SF ali višjo. Ne uporabljajte posebnih dodatkov.

Glede na zunanje temperature se določi ustrezna viskoznost olja za motor. S pomočjo diagrama izberite najboljšo viskoznost za pričakovan temperaturni razpon na prostem.

\* Pri temperaturah pod 4 °C (40 °F) bo uporaba olja SAE 30 povzročila težji zagon.

\*\* Pri temperaturah nad 27 °C (80 °F) bi uporaba olja 10W30 lahko povzročila povečano porabo olja. Pogosteje preverjajte nivo olja.

### Preverjanje/dodajanje motornega olja Slika 5 6 7

Nivo olja preverite pred vsako uporabo ali vsaj vsakih 8 ur delovanja. Vzdržujte nivo olja.

1. Prepričajte se, da je generator na ravni površini.
2. Obrnite gumb in odprite pokrov (5) nad območjem odprtine za dolivanje olja.
3. Očistite območje okoli odprtine za dolivanje olja in odstranite merilno palico.
4. Preverite, ali olje sega do oznake za poln rezervoar olja (6, A) na merilni palici.
5. Če je potrebno, počasi z lijakom za olje dolijte olje v odprtino za dolivanje olja (7) do oznake za poln rezervoar (6, A) na merilni palici.

**OPOMBA** Počakajte, da se olje ustali. Vsakič ko preverite nivo olja, obrišite merilno palico, tako da je čista. NE dolijte prevelike količine.

6. Vstavite in privijte merilno palico za olje.

7. Zamenjajte pokrov nad območjem odprtine za dolivanje olja.

**OPOMBA** Ne poskušajte zagnati motorja, preden stroja ustrezno ne servisirate s priporočenim oljem. S tem lahko povzročite okvaro motorja.

### Dolivanje goriva Slika 1 8

Gorivo mora izpolnjevati te zahteve:

- Čist, svež, neosvinčen bencin najmanj 91 RON (87-oktanski/87 AKI).
- Sprejemljiv je bencin z vsebnostjo etanola do 10 %.

**OPOMBA** Ne mešajte olja z bencinom in ne spreminjajte motorja za delovanje na alternativna goriva. Ne uporabljajte neodobrenega bencina, kot sta na primer E15 in E85. Uporaba neodobrenega goriva lahko poškoduje generator ali izniči garancijo.

Glejte točko *Visoka nadmorska višina* za nadmorske višine 1524 m in višje.



**OPOZORILO!** Gorivo in njegovi hlapi so izredno vnetljivi in eksplozivni, kar lahko povzroči opekline, požare ali eksplozijo in posledično smrt ali težjo telesno poškodbo.

- Med delovanjem ne dolivajte goriva oziroma ne premikajte.
- Izklopite motor in pustite, da se hladi vsaj 2 minuti, preden odstranite pokrovček rezervoarja za gorivo.
- Posodo za gorivo polnite zunaj. Goriva ne polijte.
- Gorivo hranite proč od iskrenja, odprtega plamena, kontrolnih lučk, toplote in drugih virov vžiga.
- Preverite morebitno puščanje vodov za gorivo, rezervoarja, pokrovčka in priključkov. Po potrebi jih zamenjajte.
- Ne prižigajte cigarete oz. ne kadite.
- Ne gasite požara s polivanjem vode na generator.
- Uporabljajte samo gasilski aparat, ki je namenjen za gašenje vnetljivih tekočin in električnih sistemov, kot je gasilski aparat s prahom. Pred uporabo upoštevajte navodila, ki jih je navedel proizvajalec gasilnega aparata.
- Ta generator ni namenjen za uporabo v eksplozivni okolici.

1. Počasi odstranite pokrovček za gorivo (1, J), da se zmanjša tlak v rezervoarju.
2. Počasi dodajajte neosvinčeno gorivo do najvišje oznake ravni (8, A) v posodi za gorivo. Pazite, da ne napolnite preko oznake. S tem pustite prostor za širjenje goriva.
3. Namestite pokrovček za dolivanje goriva in pred zagonom motorja počakajte, da razlito gorivo izhlapi.

### Visoka nadmorska višina

Pri nadmorskih višinah nad 1524 metrov je sprejemljiv najmanj 89 RON (85-oktanski/85 AKI) bencin. Za zagotavljanje emisijske skladnosti je potrebna nastavitev za visoke nadmorske višine. Delovanje brez teh nastavitvev povzroči zmanjšanje učinkovitosti, povečano porabo goriva in povečane emisije.

Za podatke o nastavitvi za nadmorske višine se obrnite na pooblaščenega prodajalca Briggs & Stratton. Delovanje motorja pri nadmorskih višinah pod 762 metri s kompletom za uporabo na visoki nadmorski višini ni priporočljivo.

## Transport

Pri transportiranju opreme obrnite ventil za gorivo v položaj za izklop (🛑). Motorja ali opreme ne nagibajte pod kotom, ki bi povzročil razlitje goriva.

## Indikator nizkega nivoja olja

Sistem indikatorja nizkega nivoja olja je zasnovan za preprečevanje okvar motorja zaradi nizkega nivoja motornega olja. Če nivo motornega olja pade pod nastavljeno vrednost, rdeča LED lučka za nizek nivo olja zasveti, stikalo za nivo olja pa ustavi motor. Če se motor ustavi ali zasveti rdeča LED lučka indikatorja nizke ravni olja, ko pritisnete stikalo za aktiviranje, preverite raven motornega olja.

## Korak 3: Zagon generatorja Slika 1 3 9

Odklopite vsa električna bremena z generatorja. Za zagon upoštevajte naslednja navodila:

1. Prepričajte se, da je naprava na prostem na ravni površini.

**OPOMBA** Če naprava ne deluje na ravni površini, se bo morda izklopila.

2. Obrnite ventil za gorivo (1, X) v smeri urnega kazalca v položaj za vklop (🛢️).

### Daljinski zagon

3. Pritisnite gumb za vklop/izklop (3, A) na brezstičnem ključu za daljinski zagon, da aktivirate generator.
4. V 5 sekundah pritisnite gumb za zagon (3, B). Gumb za vklop/izklop na generatorju bo utripal modro, ko bo signal sprejet, generator pa se bo zagnal.

### Ročni ali električni zagon

3. Pritisnite stikalo za aktiviranje (1) (1, B), da vključite prikaz. Gumb za vklop/izklop (2) (1, Z) bo utripal zeleno največ eno minuto.

**OPOMBA** Če gumb za vklop/izklop ne utripa zeleno, baterija ni priključena ali pa ima prenizek naboj za zagon generatorja.

**OPOMBA** Ta enota je opremljena s sistemom za hladen zagon. Sistem za hladen zagon pomeni, da ročno vbrizgavanje ali naravnavanje dušilne lopute ni potrebno, če je baterija priključena in napolnjena.

- 4A. **Za električni zagon** pritisnite in držite gumb za vklop/izklop (2) (1, Z) eno sekundo, medtem ko utripa zeleno, da zaženete generator. Ko se generator zažene, se gumb za vklop/izklop obarva modro, kar označuje, da je generator pripravljen za uporabo.

**OPOMBA** Če se generator ni uspel zagnati, se bo gumb za vklop/izklop obarval rdeče za 5 sekund, nato pa bo začel utripati zeleno za največ eno minuto. Ponovite korak 4A.

- 4B. **Za ročni zagon** primite ročico povratnega zaganjalnika (1, F) in počasi vlecite, dokler ne začutite upora. Nato sunkovito povlecite, da zaženete motor, sistem za hladni zagon se bo pri nizkem naboju baterije še vedno aktiviral.

**OPOMBA** Če se generator še naprej noče zagnati, je mogoče vaša baterija preveč prazna in boste morali ročno zapreti dušilno loputo motorja. Odstranite pokrov za vzdrževanje in namestite ročico dušilne lopute (9, A) v srednji položaj. Sistem za hladni zagon bo samodejno odprl dušilno loputo, ko se generator zažene. Znova namestite pokrov za vzdrževanje.

**OPOMBA** Če se motor zažene, vendar ne začne obratovati, glejte *Indikator nizkega ravni olja*.

## Blokada daljinskega zagona

Daljinski zagon je mogoče blokirati, tako da vašega generatorja ni mogoče zagnati na daljavo. Za blokado daljinskega zagona, pritisnite stikalo za aktiviranje (1) (1, B), da vključite prikaz, pritisnite in držite gumb za vklop/izklop (1, Z) na generatorju 10 sekund. Lučka za vklop/izklop bo nato trikrat utripnila, kar označuje, da je funkcija zagona blokirana. Postopek ponovite, za odblokiranje.

Ob pritisku na kateri koli gumb na brezstičnem ključu za daljinski zagon bo gumb za vklop/izklop trikrat utripnil rdeče, kadar je blokirani, in trikrat utripnil modro, kadar je odblokiran.

## QPT™ (QUIET POWER TECHNOLOGY™) Slika 1

Ta funkcija izboljša porabo goriva. Ko je stikalo QPT (E) VKLJUČENO, se število vrtljajev motorja poveča, ko se priključijo porabniki električne energije, in zmanjša, ko porabnike električne energije odstranite.

Pri izklopu bo motor deloval z večjim številom vrtljajev.

## Za obnovo napajanja doma s prenosnim stikalom

Povezave do električnega sistema vašega doma morajo uporabljati ročno prenosno stikalo, ki ga namesti kvalificiran električar. Povezava mora izolirati napajanje generatorja od omrežnega napajanja, pri tem pa mora biti skladna z vsemi veljavnimi zakoni in pravilniki o električni opreми.

## Za obnovo napajanja s kabelskimi podaljški

Generator lahko obremenite samo do nazivne moči pod nazivnimi pogoji, kot je to navedeno na podatkovni oznaki enote. Zmanjšajte obremenitev, ko uporabljate generator zunaj nazivnih pogojev.

Uporabljajte le dobro izolirane podaljške visoke kakovosti v skladu z IEC 60245-4 z izmeničnimi vtičnicami generatorja 230 V. Preglejte podaljške pred vsako uporabo. Prepričajte se, da so vsi kabelski podaljški ustreznega razreda in da niso poškodovani. Pri uporabi kabelskih podaljškov pod 40° C skupna dolžina kablov s presekom 1,5 mm<sup>2</sup> ne sme presegati 50 m, s presekom 2,5 mm<sup>2</sup> pa 80 m.



**OPOZORILO!** Pri poškodovanih ali preobremenjenih kabelskih podaljških lahko pride do pregrevanja, električnega obloka in požara, kar lahko povzroči smrt ali hude telesne poškodbe.

- Električna oprema, vključno s kabli in konektorji, ne sme biti poškodovana.

1. Namestite alarm(e) ogljikovega monoksida.
2. Pri uporabi generatorja s kabelskimi podaljški se prepričajte, da se nahaja na odprtem zunanem prostoru, vsaj 6,1 m od zasedenih prostorov, z izpuhom, usmerjenim stran od njih.
3. Kabelski podaljški, ki vodijo neposredno v dom, napajajo notranje elemente, NISO PRIPOROČLJIVI.





**OPOZORILO!** Izpuh motorja vsebuje ogljikov monoksid, strupen plin, ki vas lahko ubije v nekaj minutah. Plina ne morete videti, vonjati ali okusiti. Tudi če ne zaznate vonja izpušnih plinov, ste lahko kljub temu izpostavljeni ogljikovemu monoksidu.

- Kabelski podaljški, ki vodijo neposredno v dom, povečajo vaše tveganje zastrupitve z ogljikovim monoksidom skozi odprtine.
  - Če se kabelski podaljšek, ki vodi neposredno v dom, uporabi za napajanje notranjih elementov, se upravljavec zaveda, da to povečuje tveganje zastrupitve s CO za ljudi znotraj doma, in prevzema to tveganje.
4. Takoj ko je mogoče, namestite ročno prenosno stikalo, če se bo generator uporabljal za obnovo napajanja doma.

#### Vtičnice 230 V AC, 16 A Slika 1

Vtičnice (Q) uporabite za delovanje enofaznih električnih porabnikov z nazivnimi podatki 230 V enofazna izmenična napetost 50 Hz, ki zahtevajo do 3680 W (3,68 kW) pri toku 16 A.



**OPOZORILO!** Napetost generatorja lahko povzroči električni udar ali opekline in s tem smrt ali težjo telesno poškodbo.

- Ne dotikajte se golih žic ali vtičnic.
- Ne uporabljajte generatorja z električnimi kablji, ki so obrabljeni, potrgani, goli ali kako drugače poškodovani.
- Ne uporabljajte generatorja v dežju ali mokrem vremenu.
- Ne zaganjajte in ne dotikajte se generatorja ali električnih kablov, medtem ko stojite v vodi, če ste bosi ali če imate mokre roke ali noge.
- Ne dovolite, da bi nekvalificirane osebe ali otroci zaganjali ali servisirali generator.
- Otroci morajo biti na varni razdalji od generatorja.

#### Vtičnica 12 V DC Slika 1

Največji razpoložljivi tok za vtičnico 12 V DC (N) je 60 W (5 A). DC prekinjevalo varuje vtičnico pred preobremenitvijo. Če pride do preobremenitve, se sproži prekinjevalo (gumb izskoči). Počakajte nekaj minut in pritisnite gumb, da ponastavite prekinjevalo.

#### USB priključki 5 V DC Slika 1

Največji skupni razpoložljivi tok za USB priključke (T) je 2,1 A pri 5 V. USB priključek vam omogoča, da polnite večino naprav na USB napajanje z USB polnilnim kablom (ni priložen).

**OPOMBA** Za največjo moč pri polnjenju naprav Apple uporabite spodnji USB priključek.

**OPOMBA** Samo za polnjenje ITE (oprema informacijske tehnologije).

#### Uporaba napajanja ⚡

Nadzor uporabe napajanja označuje odstotek skupne obremenitve generatorja z LED lučkami. Prva zelena LED lučka označuje, da generator deluje normalno oz. da proizvaja več kot 5 % obremenitve. Četrta zelena LED lučka zasveti, potem ko je dosežena 50 % obremenitev. Zadnja rumena LED lučka zasveti, potem ko je dosežena 100 % obremenitev.

#### Indikator izhoda OK!

Zelena LED lučka indikatorja izhoda zasveti, ko generator deluje normalno. To označuje, da generator proizvaja napetost na vtičnicah. Prav tako začne utripati rdeče, če začnete preobremenjevati generator.

#### Alarm preobremenitve ⚠ Slika 1

Rdeča LED lučka alarma preobremenitve zasveti in prekine napajanje vtičnic, če preobremenite generator. Izklopi se tudi zelena lučka indikatorja izhoda. Če je generator preobremenjen, morate izključiti in odklopiti vse električne porabnike, pritisniti gumb „Glavna ponastavitev“ (Y) na nadzorni plošči generatorja, nato pa priključiti in ponovno zagnati električne porabnike po enega naenkrat, da nadaljujete v normalnem načinu delovanja.

#### Sistem za zaustavitev ob pojavu ogljikovega monoksida (CO) Slika 1

Samodejno zaustavi motor, ko se okrog generatorja nakopičijo škodljive količine ogljikovega monoksida, oziroma ko pride do napake sistema za zaustavitev ob pojavu CO. Po zaustavitvi bo lučka indikatorja (S) utripala vsaj pet minut skladno s spodnjo preglednico.

Sistem za zaustavitev ob pojavu CO NE nadomešča alarmov ogljikovega monoksida. V vašem domu namestite alarme za ogljikov monoksid na baterijsko napajanje. Ne uporabljajte generatorja v zaprtih prostorih.

Barva/vzorec	Opis
Rdeča ••• 	Ogljikov monoksid, nakopičen okrog generatorja. Prestavite generator na odprt zunanji prostor, ki je 6,1 m od prostorov, kjer se nahajajo ljudje, pri čemer mora biti izpuh usmerjen stran od njih. Samodejna zaustavitev označuje, da je generator na neprimernem kraju. Prezračite prostore (npr. odprite okna in vrata), preden jih ponovno začnete uporabljati.  Če vam med uporabo tega izdelka postane slabo oziroma začutite omotico ali slabotnost oziroma če se oglasi alarm za ogljikov dioksid v domu, pojdite takoj na svež zrak. Pokličite nujno medicinsko pomoč. Morda ste se zastrupili z ogljikovim monoksidom.
Modra ••• 	Prišlo je do napake sistema za zaustavitev ob pojavu CO*. Glejte pooblaščenega serviserja motorjev Briggs & Stratton.

\*Modra lučka utripa pet sekund ob zagonu generatorja, s čimer označuje, da sistem za zaustavitev ob pojavu CO deluje pravilno.

#### Korak 5: Zaustavitev generatorja Slika 1 3

1. Izklopite in izključite vse električne porabnike iz vtičnic generatorja. Nikoli ne ustavite motorja s priključenimi in vključenimi električnimi napravami.
2. Motor naj deluje nekaj minut brez obremenitve, da se stabilizirajo notranje temperature motorja in generatorja.
3. Pritisnite kateri koli gumb na brezstičnem ključu za daljinski zagon (3) ali pritisnite gumb za vklop/izklop (1, Z) na generatorju.

# Vzdrževanje

## Razpored vzdrževanja

Upoštevajte urni ali koledarski interval (kar nastopi prej). Če motor deluje v zahtevnih razmerah, je potrebno pogostejše servisiranje.

<b>Po prvih 5 urah</b>
• Zamenjajte motorno olje
<b>Vsaki 8 ur ali dnevno</b>
• Počistite umazanijo
• Preverite nivo motornega olja
<b>Vsaki 25 ur ali letno</b>
• Očistite zračni filter motorja <sup>1,2</sup>
<b>Vsaki 50 ur ali letno</b>
• Preglejte dušilec in lovilec isker <sup>1</sup>
<b>Vsaki 100 ur ali letno</b>
• Zamenjajte motorno olje <sup>1</sup>
<b>Vsako leto</b>
• Zamenjajte zračni filter motorja <sup>1,2</sup>
• Zamenjajte vžigalno svečko

<sup>1</sup> V primeru umazanije ali pod prašnimi pogoji servisirajte pogosteje.

<sup>2</sup> Obrnite se na pooblaščenega serviserja.

## Splošna priporočila

Z rednim vzdrževanjem se izboljša delovanje in podaljša življenjska doba naprave. Za servisiranje se obrnite na pooblaščen servis podjetja Briggs & Stratton. Namestitvev in večja popravila lahko opravlja le ustrezno usposobljeno osebje.

Garancija generatorja ne krije situacij, ki so nastale zaradi napačnega ravnanja ali malomarnosti upravljavca naprave. Če upravljavec želi izkoristiti polno vrednost garancije, mora generator vzdrževati, kot je predpisano v tem priročniku.



**OPOZORILO!** Da zagotovite varno delovanje stroja, uporabite samo originalne nadomestne dele ali dele, ki jih je odobril proizvajalec. Če imate vprašanja v zvezi z zamenjavo komponent generatorja, obiščite spletno mesto **BRIGGSandSTRATTON.COM**.



**POZOR** Pretirano visoka ali nizka hitrost obratovanja lahko povzroči lažje poškodbe. Ne povečujte hitrosti s spreminjanjem krmilne vzmeti, povezav ali drugih delov. Ne spreminjajte generatorja na noben način.

## Stopnja V EU: Vrednosti CO2

Vrednosti CO2 tipsko odobrenih motorjev Briggs & Stratton lahko preverite z vnosom CO2 v iskalno okence na naslovu BriggsandStratton.com.

## Vzdrževanje baterije Slika 2

Generator je opremljen s tokokrogom za samodejno polnjenje baterije, ki polni baterijo, medtem, ko motor obratuje. Če se generator ne uporablja pogosto, je treba baterijo priključiti na dopolnjevalni polnilnik ali vzdrževalnik baterije (ni priložen), da ostane ustrezno napolnjena.

1. Odstranite ploščo izpred baterije.
2. Odstranite dvopinski konektor med baterijo in generatorjem.

**OPOMBA** Ne presežite stopnje polnjenja 1,5 A.

3. Sledite navodilom, priloženim dopolnjevalnemu polnilniku ali vzdrževalniku baterije.

## Vzdrževanje motorja

### Menjava motornega olja Slika 5 6 7



**POZOR** Preprečite dolgotrajen ali stalen stik kože z rabljenim motornim oljem. Rabljeno motorno olje povzroča kožnega raka pri določenih laboratorijskih živalih. Temeljito sperite izpostavljene predele z milom in vodo.



**HRANITE PROČ OD DOSEGA OTROK. NE ONESNAŽUJTE. VARČUJTE Z VIRI. VRNITE RABLJENO OLJE V ZBIRNE CENTRE.**

Menjajte olje, medtem ko je motor topel zaradi delovanja, kot sledi:

1. Odstranite pokrov nad območjem odprtine za dolivanje olja.
2. Odstranite čep za izpust olja (**5, B**) in izpustite olje v primerno posodo.
3. Ponovno namestite čep za izpust olja in ga dobro privijte. Odstranite merilno palico (**5, A**).
4. Počasi z lijakom za olje vlijte priporočeno olje (približno 0,6 l) v odprtino za dolivanje olja (**7**). Počakajte, da se olje ustali. Dolijte do oznake polno (**6, A**) na merilni palici.
5. Vsakič ko preverite nivo olja, obrišite merilno palico, tako da je čista. Ne dolijte preveč olja.
6. Ponovno namestite merilno palico. Čvrsto zategnite pokrovček.
7. Pobrišite vse razlito olje.
8. Zamenjajte pokrov nad območjem odprtine za dolivanje olja.

## Zamenjava vžigalne svečke Slika 1 10 11

Z menjavo svečke se bo vaš motor lažje zagnal in bolje deloval.

1. Odvijte dva vijaka pokrova za vzdrževanje (1, K) in odstranite pokrov za vzdrževanje.
2. Očistite območje okrog svečke in odstranite kapico za svečko (10).
3. Odstranite svečko in jo preglejte.
4. Zamenjajte svečko, če imajo elektrode jamice ali so ožgane oziroma če je porcelan razpokan. Uporabite priporočeno nadomestno svečko. Glejte *Običajni servisni deli*.
5. Preverite razmik med elektrodama (11) z merilnimi lističi in po potrebi ponastavite razmik svečke na priporočeno vrednost (glejte *Specifikacije*).
6. Svečko namestite in jo trdno pritegnite. Znova namestite kapico za svečko.
7. Znova namestite pokrov za vzdrževanje in zategnite vijake.

### Preglejte lovilec isker

Preglejte lovilec isker glede poškodb ali nakopičenosti ogljika. Če odkrijete poškodbe ali če je potrebno čiščenje, pojdite v pooblaščen servisno delavnico Briggs & Stratton.



**OPOZORILO!** Stik s površino dušilca lahko povzroči opekline in s tem hude telesne poškodbe.

- Bodite pozorni na opozorila na generatorju.
- Ne dotikajte se vročih delov.

## Shranjevanje

Če napravo skladiščite več kot 30 dni, upoštevajte naslednje smernice za pripravo za skladiščenje.

### Navodila za dolgoročno skladiščenje

1. Očistite generator kot je opisano v točki *Čiščenje*.
2. Zamenjajte motorno olje. Ko je motor še topel, izpustite olje iz okrova motorne gredi. Ponovno napolnite s priporočenim razredom olja. Glejte *Menjava motornega olja*.
3. Obdelajte ali izpraznite gorivo iz generatorja, saj se lahko postara, ko je shranjeno več kot 30 dni.

Zaradi postanega goriva se tvorijo kislinske in lepljive usedline v sistemu za gorivo oziroma v pomembnih delih uplinjača. Uporabite stabilizator goriva, da ohranite gorivo sveže.

Iz motorja goriva ni treba izliti, če dodamo stabilizator goriva v skladu z navodili. Pustite motor teči 2 minuti, da pred hrambo stabilizator zakroži po sistemu goriva.

Če gorivu v motorju ne dodate stabilizatorja, morate gorivo iztočiti v ustrezno posodo. Pustite motor teči, dokler ne zmanjka goriva. Za ohranitev svežine goriva priporočamo uporabo stabilizatorja za gorivo v posodi za shranjevanje.



**OPOZORILO!** Gorivo in njegovi hlapi so izredno vnetljivi in eksplozivni, kar lahko povzroči opekline, požare ali eksplozijo in posledično smrt ali težjo telesno poškodbo.



- Pri skladiščenju goriva ali opreme z gorivom v rezervoarju hranite opremo stran od peči, štedilnikov, grelnikov vode, sušilnih strojev ali drugih naprav, ki imajo kontrolno lučko ali drug vir vžiga, saj lahko ta vname hlape goriva.
- Izklopite motor in pustite, da se hladi vsaj 2 minuti, preden odstranite pokrovček rezervoarja za gorivo. Počasi zrahljajte pokrov, da se sprostí tlak v rezervoarju. Rezervoar za gorivo praznite zunaj. Gorivo hranite proč od iskrenja, odprtega plamena, kontrolnih lučk, toplote in drugih vnetljivih virov.
- Preverite morebitno puščanje vodov za gorivo, rezervoarja, pokrovčka in priključkov. Po potrebi jih zamenjajte.
- 4. Napolnite baterijo, kot je opisano v točki *Vzdrževanje baterije*.
- 5. Skladiščite generator v čistem in suhem prostoru in ga pokrijte s primernim zaščitnim pokrovom, ki ne zadržuje vlage.



**OPOZORILO!** Skladiščna prekrivala lahko povzročijo požar in posledično smrt ali težjo telesno poškodbo.

- Skladiščnega prekrivala ne nameščajte preko vročega ali delujočegeneratorja. Pustite, da se naprava dovolj časa hladi, preden namestite prekrivalo na opremo.

# Odpravljanje težav

Težava	Vzrok	Popravni ukrep
<b>Motor deluje, vendar ni na voljo AC izhod.</b>	<ol style="list-style-type: none"> <li>1. Eno izmed prekinjeval je odprto.</li> <li>2. Slaba povezava ali poškodovan kabel.</li> <li>3. Priključena naprava je slaba.</li> <li>4. Rdeča LED lučka sveti neprekinjeno. Generator je preobremenjen ali pregret.</li> </ol>	<ol style="list-style-type: none"> <li>1. Ponastavite prekinjevalo.</li> <li>2. Preverite in popravite.</li> <li>3. Priključite drugo napravo, ki je v dobrem stanju.</li> <li>4. Glejte točko <i>Zmogljivost generatorja</i>. Pritisnite gumb GLAVNA PONASTAVITEV  na nadzorni plošči.</li> </ol>
<b>Motor deluje v redu, vendar zablokira, ko priključimo bremena.</b>	<ol style="list-style-type: none"> <li>1. Generator je preobremenjen.</li> </ol>	<ol style="list-style-type: none"> <li>1. Glejte točko <i>Zmogljivost generatorja</i>.</li> </ol>
<b>Motor se ne zažene; se zažene in deluje grobo ali se med delovanjem izklopi.</b>	<ol style="list-style-type: none"> <li>1. Ventil za gorivo je v položaju izklop ().</li> <li>2. Prižge se lučka indikatorja nizkega nivoja olja. Raven olja je nizka.</li> <li>3. Umazan zračni filter.</li> <li>4. Zmanjkalo je goriva.</li> <li>5. Kabel vžigalne svečke ni priključen na vžigalno svečko.</li> <li>6. Zalito z gorivom.</li> </ol>	<ol style="list-style-type: none"> <li>1. Obrnite ventil za gorivo v položaj vklop ().</li> <li>2. Okrov ročične gredi napolnite do ustreznega nivoja ali postavite generator na ravno površino.</li> <li>3. Očistite ali zamenjajte zračni filter.</li> <li>4. Napolnite rezervoar za gorivo.</li> <li>5. Priključite kabel na vžigalno svečko.</li> <li>6. Počakajte 5 minut in ponovno zaženite motor.</li> </ol>
<b>Motor se zaustavi, LED lučka zaščite proti CO pa utripa rdeče (•• ••).</b>	<ol style="list-style-type: none"> <li>1. Generator ni na primernem kraju.</li> </ol>	<ol style="list-style-type: none"> <li>1. Prestavite generator na odprt zunanji prostor. Prezračite prostore (npr. odprite okna in vrata), preden jih ponovno začnete uporabljati. Glejte točko <i>Sistem za zaustavitev ob pojavu ogljikovega monoksida (CO) zaščite proti CO</i>.</li> </ol>

Za vse ostale težave se obrnite na pooblaščenega prodajalca Briggs & Stratton.

## Specifikacije

Začetna moč*	4500
Nazivna moč**	3700
Izmenični tok	
pri 230 V	16,1 A
pri 12 V DC	5,0 A
pri 5 V DC	2,1 A
Frekvenca	50 Hz
Faza	Enofazna
Gibna prostornina motorja	224 cm <sup>3</sup> (13,7 cu. in.)
Razmik svečke	0,7-0,8 mm (0,028-0,031 palca)
Prostornina goriva	13,25 litra
Prostornina posode za olje	0,6 litra

## Običajni servisni deli

Vžigalna svečka	84001980
Plastenka motornega olja	100028
Steklenica sintetičnega olja	100074

Za celoten seznam delov in diagramov obiščite BRIGGSandSTRATTON.COM.

\* Trenutni električni tok, ki ga lahko generator zagotovi za zagon električnih motorjev, skladno s standardom Briggs & Stratton 628K. Ne predstavlja moči, ki se zahteva za neprekinjeno delovanje električnih porabnikov. To je največji tok, ki se lahko trenutno dovede pri zagonu motorja, pomnožen z nazivno napetostjo generatorja.

\*\* Generator v skladu z EN ISO 8528-13:2016, Agregati, gnani z batnim motorjem z notranjim zgorevanjem – 13. del: Varnost.

Not for  
Reproduction



### Omejena garancija

Podjetje Briggs & Stratton jamči, da bo med spodaj navedenim garancijskim obdobjem, brez dodatnih stroškov popravilo ali zamenjalo kateri koli del, na katerem se je pojavila okvara zaradi materiala ali izdelave ali oboje. Stroške prevoza izdelka, ki je poslan v popravilo ali v zamenjavo pod to garancijo, mora nositi kupec. Ta garancija velja za obdobje in v skladu s pogoji navedenimi spodaj. Za servis v okviru garancije poiščite najbližjega pooblaščenega prodajalca na našem zemljevidu za iskanje trgovca na spletni strani BriggsandStratton.com. Kupec mora stopiti v stik s pooblaščenim prodajalcem in izdelek le-temu posredovati za pregled in testiranje.

**Drugih izrecnih garancij ni. Nakazane garancije, vključno z garancijami tržnosti in uporabnosti za določen namen, so omejene na spodnje garancijsko obdobje ali v obsegu, ki ga dopušča zakon.** Odgovornost za nesreče ali posledice je izključena do obsega, kot to dovoljuje zakon. Nekatere države ne dopuščajo omejitve trajanja implicirane garancije, nekatere države pa ne omogočajo izključevanja ali omejitve pri škodi zaradi nesreč ali posledic, tako da zgoraj navedena omejitev ali izključitev morda za vas ni veljavna. Ta garancija vam daje določene pravice, imate pa lahko tudi druge zakonsko določene pravice, ki se v posameznih državah razlikujejo.\*\*

### GARANCIJSKO OBDOBJE

Domača uporaba	Komercialna uporaba
36 mesecev ▲	12 mesecev

▲ Baterija (če je nameščena) 3 mesece potrošne uporabe, nekomercialna uporaba.

\*\* V Avstraliji - Blago ima garancije, ki jih ni možno izključiti v skladu z Avstralskim zakonom za potrošnike. Upravičeni ste do menjave ali vračila denarja za veliko okvaro ali do kompenzacije iz kakšne druge predvidene izgube ali škode. Prav tako ste upravičeni do popravila ali menjave blaga, če le-to ni sprejemljive kakovosti ali okvara ne predstavlja velike okvare. Za servis v okviru garancije poiščite najbližjega pooblaščenega prodajalca na našem zemljevidu za iskanje trgovca na , ali pokličite 1300 274 447, ali nam pošljite elektrono pošto na naslov salesenquires@briggsandstratton.com.au, Briggs & Stratton Australia Pty Ltd, 1 Moorebank Avenue, NSW, Avstralija, 2170.

Garancijska doba začne veljati z datumom nakupa prve trgovine ali poslovnega potrošnika. „Potrošniška uporaba“ pomeni osebno domačo rabo maloprodajnega potrošnika. „Gospodarska uporaba“ pomeni vse druge uporabe, vključno z uporabo v komercialne, pridobitne ali posojilne namene. Ko se izdelek prične uporabljati v komercialne namene se zatem upošteva kot komercialno uporabljen izdelek za namene te garancije.

Shranite račun kot dokaz nakupa. Če tedaj, ko potrebujete garancijsko storitev, ne predložite dokazila o datumu prvotnega nakupa, se bo za določanje garancijske dobe uporabil datum proizvodnje izdelka. Za pridobitev garancijskega servisa za izdelke Briggs & Stratton registracija izdelka ni zahtevana.

### O VAŠI GARANCIJI

Garancijski servis je na voljo le pri pooblaščenih prodajalcih podjetja Briggs & Stratton. Večino popravil v garancijskem roku se izvede rutinsko, včasih pa so zahtevki za servisiranje v garanciji neupravičeni. Ta garancija pokriva le okvare v sestavi in/ali izdelavi. Ne pokriva pa škode, ki je nastala zaradi nepravilne rabe ali zlorabe, neustreznega vzdrževanja ali popravil, običajne obrabe ali zaradi postaneja ali neodobrenega goriva.

**Nepravilna raba in zloraba** – Pravilna, namenska raba tega izdelka je opisana v Uporabniškem priročniku. Uporaba izdelka na način, ki ni opisan v Uporabniškem priročniku ali uporaba po tem, ko je bil izdelek že poškodovan, bo izničila veljavnost vaše garancije. Uveljavljanje garancije ni mogoče, če je bila serijska številka izdelka odstranjena ali če je bil izdelek kakorkoli spremenjen ali modificiran, ali če so na izdelku vidni dokazi zlorabe, kot so poškodbe zaradi udarcev ali korozija zaradi uporabe vode/kemikalij.

**Neustrezno vzdrževanje in popravljanje** – ta izdelek je treba vzdrževati skladno s postopki in časovnim razporedom, kot je določeno v Uporabniškem priročniku in popravljati s pristnimi nadomestnimi deli Briggs & Stratton. Škode, ki se pojavijo zaradi neizvajanja vzdrževanja ali uporabe neoriginalnih delov, ta garancija ne krije.

**Običajna obraba** – kot večina drugih mehanskih naprav se tudi vaša naprava kljub pravilnemu vzdrževanju obrablja. Ta garancija ne pokriva popravila, če se je ob normalni uporabi iztrošil posamezen del ali naprava. Vzdrževanja in obrabnih delov, kot so na primer filtri, jermeni, rezila ali zavorne ploščice (razen zavornih ploščic motorja) garancija ne krije zaradi značilnosti obrabe, razen če gre za okvaro zaradi materiala ali izdelave.

**Postano ali neodobreno gorivo** – ta izdelek za pravilno delovanje potrebuje sveže gorivo, ki ustreza merilom, navedenim v Uporabniškem priročniku. Garancija ne pokriva poškodb motorja ali opreme, ki jih povzroči staro gorivo ali uporaba neodobrenih goriv (kot sta mešanica etanola E15 ali E85).

**Druge izjeme** – ta garancija izključuje poškodbe zaradi nezgod, zlorabe, prilagajanj, sprememb, nepravilnega servisiranja, zamrzovanja ali kemičnega kvarjenja. Izključeni so tudi priključki in dodatna oprema, ki niso bil v originalni embalaži z izdelkom. Ni garancijskega kritja za opremo, ki se uporablja kot primarno napajanje v vlogi javnega napajanja ali za opremo za ohranjanje življenjskih funkcij. Ta garancija ne vključuje uporabljene, obnovljene, rabljene ali predstavljene opreme ali motorjev. Ta garancija izključuje okvare zaradi naravnih katastrof ali drugih dogodkov zaradi višje sile, ki jih proizvajalci ne morejo nadzirati.



## Innehållsförteckning

Säkerhets- och kontrollsymboler . . . . .	4
Maskinbeskrivning . . . . .	4
Funktioner och reglage. . . . .	5
Montering . . . . .	5
Körning . . . . .	5
Underhåll . . . . .	9
Förvaring . . . . .	10
Felsökning . . . . .	11
Specifikationer . . . . .	11
Garanti . . . . .	13

## Säkerhets- och kontrollsymboler

Varningssymbolen anger en potentiell risk för personskada. En varningssymbol kan användas för att påvisa typen av fara. **WARNING** indikerar en risk som, om den inte undviks, kan leda till allvarlig personskada eller dödsfall. **FÖRSIKTIGHET** indikerar en risk som, om den inte undviks, kan leda till lindrig eller måttlig personskada. **OBS** anger information som anses viktig, men inte relateras till fara.



Varningssymbol



Instruktionsmanual



Reparera elverk



Giftig gas



Bränsleinsprutning



Brand



Het yta



Kolmonoxidlarm



Flytande neutral



Grundterminal



Bränsle



Olja



Oljenivå



Starta inte motorn



Bränsle av



Automatsäkring



På/Av



Start/ Stopp



Kvävning

## Kontaktuppgifter till vårt Europa-kontor

Vid frågor om utsläpp i Europa, kontakta vårt Europa-kontor på adressen:

**Max-Born-Straße 2, 68519 Viernheim, Tyskland.**

## Maskinbeskrivning



Läs denna handbok noga för att bekanta dig med ditt elverk för utomhusbruk. Lär dig hur den används, dess begränsningar och alla aktuella risker. Spara denna originalbruksanvisning för framtida referens.

Detta inverterelverk har en motordriven rotationsfältsgenerator för lik- och växelström (AC och DC). Generatoren har utformats för att leverera elkraft för att driva kompatibel elektrisk belysning, apparater, verktyg och motorbelastningar. Elverkets roterande magnetfält drivs av en encylindrig motor.

För att flytta elverket, tryck in knappen och dra ut handtaget. Tryck in knappen för att trycka in handtaget igen.

Det bärbara elverket kan användas för att försörja utomhusföremål med el med en förlängningsladd eller ge reservkraft till hemmet med en överföringsbrytare. En överföringsbrytare är ett separat tillbehör som bör installeras av en behörig elektriker, vilket tillåter att det bärbara elverket blir kabelanslutet via eluttaget, direkt till ditt hems elsystem. Installera en manuell överföringsbrytare så snart som möjligt om elverket ska användas för att förse huset med reservkraft.

Elverket är inte avsett att försörja system som krävs enligt lag, för allvarig fara för liv eller hälsa, eller där strömbrott hindrar räddning under brandbekämpning.

Vi har gjort allt vi kan för att försäkra oss om att informationen i denna bruksanvisning ska vara giltig och aktuell. Förbehåller sig dock tillverkaren rätten att ändra, förändra eller på annat sätt förbättra generatoren och detta dokument när som helst utan förvarning.

**OBS** Kontakta en auktoriserad serviceverkstad vid eventuella frågor om avsedd användning. Den här utrustningen är ENDAST avsedd att användas med reservdelar som har godkänts av Briggs & Stratton®.

## Systemjord

Elverket har en systemjord som förbinder elverkets ramkomponenter till jordterminalerna på växelströmsuttaget. Elverkets neutrala ledare är flytande (N), vilket innebär att växelströms-statorns lindning är isolerad från fästansordningen för jordning och växelströmsuttagets jordningsstift. Elektriska apparater, som RCD, som kräver en jordad neutral anslutning kanske inte fungerar korrekt via denna generator. Elverket behöver inte jordas.

## Specialkrav

Det kan finnas regler, lokala koder eller förordningar som gäller för den avsedda användningen av generatoren. Rådfråga en kvalificerad elektriker, elektrisk inspektör, eller det lokala kontoret har jurisdiktion.

Denna generator är inte avsedd att användas på en byggarbetsplats eller liknande aktivitet.

## Avfallshandling i EU



Denna symbol visar att ägaren av batterier och elektrisk eller elektronisk utrustning inte ska kasta denna produkt i osorterat kommunalt avfall. Denna produkt ska sorteras på miljömässigt lämpligt avfallsplatser. Vänligen kontakta

Briggs & Stratton eller din lokala återförsäljare för ytterligare information om sortering.

## Funktioner och reglage Bild 1

<b>A</b>	Tanklock	<b>N</b>	12 Volt DC Behållare
<b>B</b>	Infällbart handtag	<b>P</b>	Jordningsfäste
<b>C</b>	Aktiveringsbrytare	<b>Q</b>	230 V växelström, 16 A, uttag
<b>D</b>	Indikering av låg oljenivå	<b>R</b>	Krets brytare
<b>E</b>	Timräknare 	<b>S</b>	Avstängningsindikatorlampa för koloxid
<b>F</b>	QPT-brytare	<b>T</b>	USB-portar
<b>G</b>	Startmekanism	<b>U</b>	Oljeavtappningsplugg (under höljet)
<b>H</b>	Identifikationsmärke	<b>V</b>	Oljepåfyllning/Mätsticka (under höljet)
<b>J</b>	Oljeservicehölje	<b>W</b>	Flamskydd ljuddämpare/avgasrör
<b>K</b>	Servicelucka	<b>X</b>	Bränsleventil
<b>L</b>	Chokearm (under höljet)	<b>Y</b>	Återställ 
<b>M</b>	Batterihölje	<b>Z</b>	På/av-knapp

## Montering

### Anslut batteriet Bild 2

Du måste ansluta batteriet till elverket för att möjliggöra elektrisk start eller fjärrstart. Skärm, LED:er och e-choke-system drivs också av batteriet.

1. Ta bort skruv och panel framför batteriet.
2. Anslut tvåstiftskontakten från batteriet till elverket.

### Para fjärrstartnyckeln med elverket Bild 1 3

Fjärrstartnyckeln måste paras med elverket för att fjärrstarta ditt elverk. För att para ihop nyckeln med elverket, följ anvisningarna nedan:

1. Tryck och håll aktiveringsbrytaren (1, B) under 10 sekunder och på/av-knappens (1, Z) lampa kommer att börja blinka blått.
2. Inom 30 sekunder, tryck och håll någon av knapparna på fjärrstartnyckeln (3) under 2 sekunder. På/av-knappens (1, Z) lampa kommer att blinka snabbt 3 gånger, vilket signalerar att fjärrstartnyckeln har parats ihop.

**OBS** Alla fjärrstartsnycklar kan frånkopplas genom att trycka på både på/av-knappen (1, Z) och aktiveringsbrytaren (1, B) på elverket samtidigt under 10 sekunder.

## Körning

### Steg 1: Hålets placering

Innan den bärbara generatoren börjar fungera, finns det två lika viktiga säkerhetsoron om kolmonoxidförgiftning och eld som måste åtgärdas.

### Placering vid drift för att minska risken för koloxidförgiftning



**WARNING!** Avgaser från motorn innehåller koloxid, en giftig gas som kan döda på bara några minuter. Du kan inte lukta det, se det, eller smaka. Även om du inte känner lukten av avgaser, kan du ändå utsättas för koloxidgas.

- Använd endast bärbart elverk utomhus, minst 6,1 m från platser där personer vistas med avgasröret riktat bort för att minska risken för ansamling av koloxid.
- Installera batteridrivna koloxidlarm eller koloxidlarm för eluttag med reservbatteri enligt tillverkarens anvisningar. Brandlarm kan inte detektera koloxidgas.
- Använd inte bärbart elverk inomhus, i garage, källare, kryputrymmen, förrådsbyggnader eller andra delvis slutna utrymmen, även om fläktar eller öppna dörrar/fönster används för ventilation. Koloxid kan snabbt ansamlas i den här typen av utrymmen och kan dröja kvar i timmar, även efter att produkten har stängts av.
- Rikta alltid motorns avgasrör bort från platser där människor vistas.

Uppsök omedelbart frisk luft om du börjar känna illamående, yrsel, eller dåsighet eller om koloxidlarmet utlöses vid användning av produkten. Ring räddningstjänsten. Du kan vara koloxidförgiftad.

### Förebygg koloxidförgiftning

- Använd utomhus minst 6,1 m från någon byggnad.
- Rikta avgasröret bort från byggnader eller platser där personer vistas.
- Installera koloxidlarm i huset.

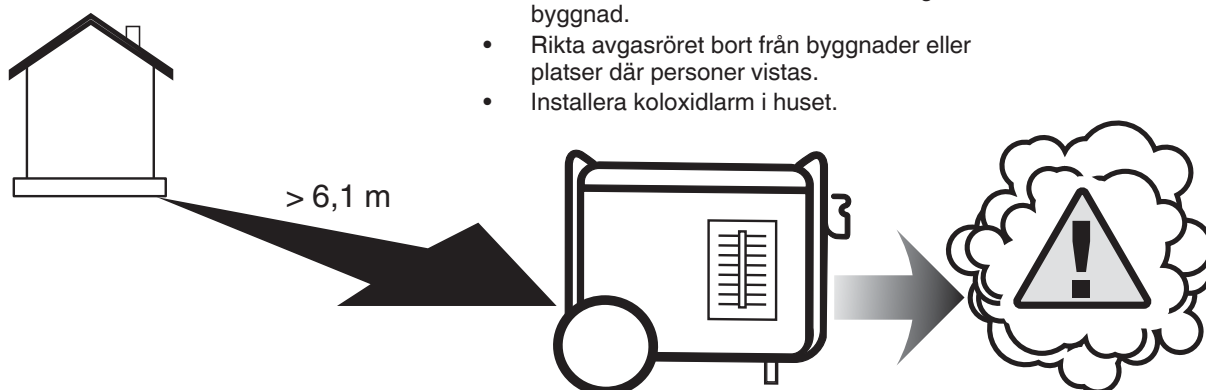

## Placering vid drift för att undvika brandrisk



**WARNING!** Utloppsvärme/gaser kan antända brännbara ämnen, strukturer eller skada bränsletanken och orsaka en eldsvåda, som resulterar i dödsfall eller allvarlig skada.

- Ett bärbart elverk skall placeras minst 1,5 m från byggnad, skärmtak, träd, buskage eller vegetation med större höjd än 30,5 cm.
- Placera inte bärbart elverk under altaner eller annan typ av struktur som kan begränsa luftflödet. Brandvarnare måste installeras och underhållas inomhus enligt tillverkarens anvisningar/rekommendationer.
- Koloxidlarm utlöses inte av rök.
- Placera inte bärbart elverk på annat sätt än det som visas.

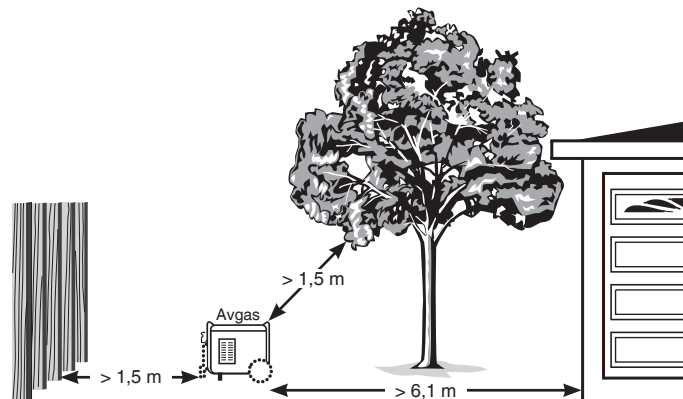

## Steg 2: Olja och bränsle

### Oljerekommendationer Bild 4

För bästa prestanda rekommenderar vi Briggs & Strattons garanticertifierade olja. Andra högkvalitativa oljor tvättmedels är acceptabla om klassificeras för service SF eller högre. Använd inga specialtillsatser. Utomhustemperaturen avgör vilken oljeviskositet som passar för motorn. Använd tabellen för att välja rätt viskositet för förväntat utomhustemperaturintervall.

\* Användning av SAE 30-olja i temperaturer under 4 °C (40 °F) gör det svårare att starta.

\*\* Över 27 °C (80 °F) kan oljeförbrukningen öka med 10W30. Kontrollera oljenivån oftare.

### Kontrollera/Fyll på motorolja Bild 5 6 7

Oljenivån ska kontrolleras före varje användning och oljan bytas åtminstone var 8:e drifttimme. Se till att oljan alltid har rätt nivå.

1. Sätt generatoren på ett plant underlag.
2. Vrid locket och öppna höljet (5) på oljepåfyllningsområdet.
3. Rengör området runt oljepåfyllningsröret och ta bort mätstickan.
4. Bekräfta att oljan är vid markeringen full (6, A) på mätstickan.
5. Vid behov, håll med hjälp av tratt långsamt olja i oljepåfyllningsöppningen (7) till fullmarkeringen (6, A) på mätstickan.

**OBS** Gör uppehåll så att oljan rinner ner. Torka av mätstickan varje gång oljenivån kontrolleras. Överfyll INTE.

6. Sätt tillbaka och dra åt mätstickan.
7. Sätt tillbaka höljet över oljepåfyllningsområdet.

**OBS** Försök inte att dra igång eller starta motorn innan den har fyllts på med rekommenderad olja. Det kan resultera i motorhaveri.

## Påfyllning av bränsle Bild 1 8

Bränslet måste uppfylla följande krav:

- Använd ren, ny och blyfri bensin med minst 91 RON (87 oktan/87 AKI).
- Bensin med upp till 10 % etanol kan användas.

**OBS** Blanda inte olja i bensin eller ändra motorn för att köra på alternativa bränslen. Använd inte icke godkända bensin liksom E15 och E85. Användning av icke godkända bränslen kan skada elverket och upphäver garantin.

Se *Hög höjd* för drift på höjd över 1 524 m.



**WARNING!** Bränsle och bränsleångor är extremt brandfarliga och explosiva och kan orsaka brännskador, brand eller explosion, dödsfall eller allvarliga skador.

- Tanka eller flytta inte under drift.
- Stäng av motorn och låt den svalna i minst 2 minuter före borttagning av tanklocket.
- Fyll på tanken utomhus. Spill inte bränsle.
- Håll bränsle på avstånd från gnistor, öppen eld, kontrollampor, värme och andra antändningskällor.
- Kontrollera ofta att det inte finns sprickor eller läckor på bränsleledningar, tank, lock och kopplingar. Byt vid behov.
- Tänd inte cigaretter och rök inte.
- Håll inte vatten på elverket för att släcka brand.
- Använd endast en handbrandsläckare för brandfarliga vätskor och elektriska system, t.ex. pulverbrandsläckare. Följ instruktionerna från tillverkaren av brandsläckaren före användning.
- Detta elverk är inte avsett för användning i riskområden för explosioner.
  1. Ta långsamt bort tanklocket (1, J) så att trycket utjämnas i tanken.
  2. Tillsätt sakta blyfritt bränsle till maxfyllningsindikatorn (8, A) i bränsletanken. Var försiktig så att du inte fyller på över indikatorns nivå. Detta lämnar plats i tanken så att bränslet kan utvidgas.
  3. Sätt tillbaka tanklocket och låt eventuellt spill avdunsta innan motorn startas.

### Hög höjd

På höjd över 1 524 m krävs minst 89 RON (85-oktan/87 AKI) bensin. För att uppfylla utsläppsbestämmelserna krävs justering för hög höjd. Användning utan denna justering leder till sämre prestanda, högre bränsleförbrukning och högre utsläpp.

Kontakta en behörig Briggs & Stratton-återförsäljare för information om justering för hög höjd. Vi avråder från körning på höjder under 762 meter med höghöjdsatsen monterad.

### Transport

Vid transport av utrustning, vrid bränsleventilen till läget av (⊖). Tippta inte motorn eller maskinen i sådan vinkel att bränslet spills ut.

### Indikering av låg oljenivå

Systemet för indikering av låg oljenivå är avsett att hindra motorskador på grund av för lite motorolja. Om motorns oljenivå sjunker under en förinställd nivå, tänds den röda LED-indikatorn för låg oljenivå och en oljenivåbrytare stoppar motorn. Om motorn stannar eller den röda LED-indikatorn för låg oljenivå tänds när du trycker på aktiveringsbrytaren, ska motorns oljenivå kontrolleras.

### Steg 3: Start av elverk Bild 1 3 9

Koppla bort alla elektriska laster från generatoren. Starta enligt följande anvisningar:

1. Sätt generatoren på ett jämnt, plant underlag.

**OBS** Enheten kan stängas av om underlaget inte är horisontellt.

2. Vrid bränsleventilen (1, X) medurs till läget på (  ).

#### Fjärrstart

3. Tryck på på/av-knappen (3, A) på fjärrstartnyckeln för att aktivera elverket.
4. Inom 5 sekunder, tryck på startknappen (3, B). På/av-knappen på elverket blinkar blått när en signal tas emot och elverket kommer att starta.

#### Manuell eller elektrisk start

3. Tryck på aktiveringsbrytaren ① (1, B) för att sätta på skärmen. På/av-knappen ② (1, Z) kommer att blinka grönt i upp till en minut.

**OBS** Om på/av-knappen inte blinkar grönt är batteriet inte anslutet eller har för låg laddning för att starta elverket.

**OBS** Denna enhet är utrustad med ett e-chokesystem. Ett e-chokesystem innebär att det inte krävs några manuella tryckningar eller chokning när batteriet är anslutet och laddat.

- 4A. **För elstart**, tryck och håll på/av-knappen ② (1, Z) under en sekund medan den blinkar grönt för att starta elverket. När elverket startar blir på/av-knappen blå och indikerar att elverket är redo att användas.

**OBS** Om elverket inte startade blir på/av-knappen röd i 5 sekunder och blinkar sedan grönt i upp till en minut. Repetera steg 4A.

- 4B. **För manuell start**, fatta snörhandtaget (1, F) och dra långsamt ut tills du känner ett motstånd. Dra sedan snabbt ut snöret för att starta motorn, e-choken kommer att kopplas in även om batteriet inte är fulladdat.

**OBS** Om elverket fortfarande inte startar kanske ditt batteri är urladdat och du måste choka motorn manuellt. Ta bort servicehöljet och flytta chokespaken (9, A) till mellanläget. E-choken stänger automatiskt av choken när elverket startar. Sätt tillbaka servicehöljet.

**OBS** Om motorn startar men stannar, se *indikatorn för låg oljenivå*.

#### Spärra fjärrstart

Fjärrstarten kan spärras så att ditt elverk inte kan fjärrstartas. För att spärra fjärrstarten, tryck på aktiveringsbrytaren ① (1, B) för att sätta på skärmen, tryck och håll på/av-knappen (1, Z) på elverket i 10 sekunder. På/av-lampan blinkar sedan rött tre gånger, vilket betyder att fjärrstartfunktionen är spärrad. Repetera för att göra den tillgänglig igen.

Om du trycker på en av knapparna på fjärrstartnyckeln, kommer på/av-knappen att blinka rött 3 gånger när den är spärrad och blått 3 gånger när den är upplåst.

### QPT™ (QUIET POWER TECHNOLOGY™) Bild 1

Den här funktionen förbättrar bränsleekonomin. När QPT-brytaren (E) slås PÅ ökar motorens varvtal när elektriska laster ansluts och minskar när lasterna kopplas bort.

Med avstängning, kommer motorn köras med högre hastighet.

#### Användning för reservkraft i hemmet, med överföringsbrytare

Före inkoppling till husets elsystem måste en överföringsbrytare installeras av en behörig elektriker. Anslutningen måste isolera strömmen från elverket från elnätet och uppfylla alla gällande lagar och installationsbestämmelser.

#### Att återställa strömmen med förlängningssladd

Generator kan endast laddas upp till angiven märkeffekt under de betingelser som finns angivna på enhetens märkning. Reducera belastningen när generatoren används utanför angivna betingelser.

Använd endast högkvalitativa, välisolerade förlängningskablar i enlighet med IEC 60245-4 med elverkets 230 Volt eluttag. Inspektera förlängningskablarna före varje användning. Kontrollera att alla förlängningskablar har korrekt nominellt strömvärde och inte är skadade. Vid användning av förlängningssladdar vid under 40° C, bör den totala längden av sladdar för ett tvärsnitt av 1,5 mm<sup>2</sup> inte överstiga 50 m eller för ett tvärsnitt av 2,5 mm<sup>2</sup> bör inte överstiga 80 m.



**WARNING!** Skadade eller överbelastade förlängningssladdar kan överhettas, bäge, och bränna, vilket leder till dödsfall eller allvarliga skador.

- Ingen skadad elektrisk utrustning, inklusive kablar och stickkontakter, får användas.
  1. Installera koloxidlarm.
  2. Vid drift av elverket med förlängningskablar: se till att det är placerat på en öppen plats utomhus, minst 6,1 m från platser där personer vistas med avgasröret riktat bort.
  3. Dragning av förlängningssladdar direkt in i huset för elförsörjning av inomhusapparater **REKOMMENDERAS INTE**.



**WARNING!** Avgaser från motorn innehåller koloxid, en giftig gas som kan döda på bara några minuter. Du kan inte lukta det, se det, eller smaka. Även om du inte känner lukten av avgaser, kan du ändå utsättas för koloxidgas.

- Dragning av förlängningssladdar direkt in i huset ökar risken för koloxidförgiftning genom öppningar.
- Om en förlängningssladd dras direkt in i huset för elförsörjning av inomhusapparater accepterar användaren en ökad risk för koloxidförgiftning av personer i huset och ansvaret vilar på användaren.
- 4. Installera en manuell överföringsbrytare så snart som möjligt om elverket ska användas för att förse huset med reservkraft.

## 230 Volt växelström, 16 Amp, uttag Bild 1

Använd uttagen (Q) för anslutning av laster för 230 Volt växelström enfas 50 Hz, max 3 680 W (3,68kW) vid 16 A ström.



**WARNING!** Elverkets spänning kan orsaka elstötar eller brännskada, vilket kan leda till dödsfall eller allvarlig skada.

- Vidrör inte oisolerade trådar eller uttag.
- Använd inte elverk med elkablar som är slitna, nötta, oisolerade eller skadade på annat sätt.
- Använd inte elverk i regn eller vått väder.
- Vidrör inte elverk eller elkablar medan du står i vatten, är barfota eller när dina händer eller fötter är våta.
- Låt inte okvalificerade personer eller barn använda eller serva elverk.
- Håll barn på säkert avstånd från elverk.

## 12 Volt DC-uttag Bild 1

Maximal strömstyrka tillgänglig för 12 Volt DC-uttaget (N) är 60 Watt (5 amp). En DC-krets brytare skyddar detta uttag från överbelastning. Om en överbelastning inträffar, kommer krets brytaren att utlösas (tryckknappen faller ut). Vänta några minuter och tryck på knappen för att återställa krets brytaren.

## 5 Volt DC USB-portar Bild 1

Maximal kombinerad strömstyrka för USB-portarna (T) är 2,1 amp vid 5 Volt. USB-porten ger en möjlighet att ladda de flesta USB-enheter med en USB-laddningskabel (medföljer ej).

**OBS** Använd den nedre USB-porten för maximal kapacitet vid laddning av Apple-enheter.

**OBS** Endast för laddning av ITE (Informationsteknologiutrustning).

## Belastning ⚡

Belastningsindikatorerna visar hur stor andel av elverkets kapacitet som utnyttjas. Den första gröna lysdioden indikerar att elverket arbetar normalt eller producerar mer än 5 % belastning. Den fjärde gröna lysdioden tänds efter att 50 % belastning har uppnåtts. Den sista gula lysdioden tänds efter att 100 % belastning har uppnåtts.

## Utgångsindikator OK!

Den gröna LED utgångsindikatorn tänds när elverket fungerar normalt. Det innebär att elverket producerar ström vid uttagen. Den börjar också blinka rött om du överbelastar elverket.

## Överbelastningslarm Bild 1

Den röda överbelastningslarmlampan tänds och stänger av strömmen till uttagen om du överbelastar elverket.

Den gröna indikatorlampan släcks också. Om elverket var överbelastad måste du stänga av och koppla ur all elektrisk belastning, trycka på knappen Återställ (Y) på elverkets kontrollpanel och sedan ansluta och starta om elektrisk belastning en åt gången för att fortsätta i normalt driftläge.

## System som stänger av motorn vid koloxid Bild 1

Stänger automatiskt av motorn när skadliga nivåer av koloxid samlas runt elverket eller ett avstängningssystem fel för koloxid uppstår. Efter avstängning blinkar lampan (S) i minst fem minuter per diagrammet nedan.

System som stänger av motorn vid koloxid ersätter INTE koloxidlarm. Installera batteridrivet koloxidlarm inne i ditt hem. Kör inte elverket i stängda utrymmen.

Färg/Mönster	Beskrivning
Röd ••• 	Koloxid har samlats runt elverket. Flytta elverket till en öppen plats utomhus 6,1 m från platser där personer vistas med avgasröret riktat bort. Automatisk avstängning är en indikation på att elverket var felaktigt placerat. Vädra lokalerna (t.ex. öppna fönster och dörrar) innan personer återvänder.  Uppsök omedelbart frisk luft om du börjar känna illamående, yrsel, eller dåsighet eller om koloxidlarmet utlöses vid användning av produkten. Ring räddningstjänsten. Du kan vara koloxidförgiftad.
Blå ••• 	Avstängningsfel för koloxid inträffade*. Besök auktoriserad Briggs & Stratton-serviceverkstad.

\*Blått ljus blinkar i fem sekunder vid start av elverk för att visa att avstängningssystemet för koloxid fungerar korrekt.

## Steg 5: Avstängning av elverk Bild 1 3

1. Stäng AV och koppla ifrån alla elektriska laster från generatorpanelens uttag. Stanna aldrig motorn med elektriska enheter som är anslutna och påslagna.
2. Låt motorn gå på tomgång i flera minuter för att stabilisera innertemperaturerna i motorn och generatoren.
3. Tryck antingen på fjärrstartnyckeln (3) eller tryck på på/av-knappen (1, Z) på elverket.

# Underhåll

## Underhållsschema

Följ tim- eller kalenderintervallerna, beroende på vad som först inträffar. Service fordras oftare vid drift i svåra förhållanden.

<b>Första 5 timmarna</b>
• Byt motorolja
<b>Var 8:e timme eller dagligen</b>
• Avlägsna skräp
• Kontrollera motorns oljenivå
<b>Var 25:e timme eller varje år</b>
• Rengör motorns luftfilter <sup>1,2</sup>
<b>Var 50:e timme eller varje år</b>
• Kontrollera ljuddämpare och gnistskydd <sup>1</sup>
<b>Var 100:e timme eller varje år</b>
• Byt motorolja <sup>1</sup>
<b>Varje år</b>
• Byt motorns luftfilter <sup>1,2</sup>
• Byt tändstift

<sup>1</sup> Serva oftare vid smutsiga eller dammiga villkor.

<sup>2</sup> Besök auktoriserad serviceverkstad.

## Allmänna rekommendationer

Regelbundet underhåll kommer att förbättra prestandan och förlänga livslängden på utomhusgeneratoren. Anlita en Briggs & Stratton-godkänd verkstad för service. Installation och större reparationsarbete får endast utföras av särskilt utbildad personal.

Generatorns garanti täcker inte punkter som beror på användarens vanvård eller slarv. För att garantin ska gälla fullt ut, måste användaren underhålla generatoren enligt instruktionerna i handboken.



**WARNING!** För att garantera maskinens säkerhet skall endast originalreservdelar från tillverkaren eller som har godkänts av tillverkaren användas. Om du har frågor om byte av komponenter på ditt elverk, besök vår webbplats på

**BRIGGSandSTRATTON.COM.**



**FÖRSIKTIGHET** Överdrivet höga eller låga driftshastigheter kan resultera i mindre skador. Mixtra inte med reglerarsprång, förbindelser eller andra delar för att ändra hastigheten. Ändra inte generatoren nå något sätt.

## EU steg V: CO<sub>2</sub>-värdet

CO<sub>2</sub>-värden i Briggs & Stratton typgodkända motorer kan ses på [BriggsandStratton.com](http://BriggsandStratton.com) genom att ange CO<sub>2</sub> i sökfältet.

## Batteriunderhåll Bild 2

Elverket är utrustat med en automatisk batteriladdningskrets som laddar batteriet medan motorn är igång. Om elverket inte används ofta bör batteriet anslutas till en underhållsladdare eller batterihållare (ingår ej) för att hålla det ordentligt laddat.

1. Ta bort panelen framför batteriet.
2. Frånkoppla tvåstiftskontakten mellan batteriet och elverket.

**OBS** Överskrid inte 1,5 amp laddningstakt.

3. Följ instruktionerna som medföljer underhållsladdaren eller batterihållaren.

## Motorunderhåll

### Byte av motorolja Bild 5 6 7



**FÖRSIKTIGHET** Undvik långvarig eller upprepad hudkontakt med använd motorolja.

Använd motorolja har konstaterats orsaka hudcancer hos vissa försöksdjur. Tvätta utsatta områden grundligt med tvål och vatten.



SKA FÖRVARAS UTOM RÄCKHÅLL FÖR BARN. FÖRORENA INTE NATUREN. SPAR PÅ RESURSERNA. ÅTERLÄMNA ANVÄND OLJA TILL INSAMLINGSCENTRALER.

Byt olja när motorn är varm från löpning, enligt följande:

1. Ta bort höljet från oljepåfyllningsområdet.
2. Ta bort oljeavtappningspluggen (**5, B**) och töm ur all olja i lämplig behållare.
3. Sätt tillbaka oljeavtappningsskraven och dra åt ordentligt. Ta ut mätstickan (**5, A**).
4. Använd en oljetratt, håll sakta den rekommenderade oljan (c:a 20 oz (0,6 l)) i oljepåfyllningsöppningen (**7**). Pausa för att låta oljan sätta sig. Fyll på till märket full (**6, A**) på mätstickan.
5. Torka av mätstickan varje gång oljenivån kontrolleras. Fyll inte på för mycket.
6. Sätt tillbaka mätstickan. Dra åt locket ordentligt.
7. Torka upp ev. utspild olja.
8. Sätt tillbaka höljet över oljepåfyllningsområdet.

## Byte av tändstift Bild 1 10 11

Byt ut tändstiftet för att det ska bli lättare att starta motorn och få den att gå bättre.

1. Lossa underhållskåpens två (1, K) skruvar och ta bort underhållskåpan.
2. Rengör området runt tändstiftet och ta bort tändstiftskontakten (10).
3. Ta bort och kontrollera tändstiftet.
4. Byt ut tändstiftet om elektroderna är bortbrända eller om porslinet är sprucket. Använd rekommenderat tändstift vid byte. Se *Vanliga reservdelar*.
5. Kontrollera elektrodernas avstånd (11) med ett trådbladmått och ställ in tändstiftsgapet efter behov (se *Specifikationer*).
6. Installera tändstiftet och dra åt ordentligt. Sätt tillbaka tändstiftshatten.
7. Sätt tillbaka underhållskyddet och dra åt skruvarna för hand.

## Inspektera gnistskyddet

Inspektera gnistskydd för skador eller kol blockering. Om skada hittas eller rengöring behövs, se en Briggs & Stratton auktoriserade verkstad.



**WARNING!** Beröring av ljuddämparen eller intilliggande ytor kan orsaka brännskador och leda till allvarlig personskada.

- Var uppmärksam på elverkets varningar.
- Vidrör inte heta delar.

## Förvaring

Tillämpa följande riktlinjer för att förbereda förvaring, om enheten ska förvaras mer än 30 dagar.

### Anvisningar för långvarig förvaring

1. Rengör elverket som det beskrivs i *Rengöring*.
2. Byt motorolja medan motorn fortfarande är varm, dränera olja från vevhuset. Fyll på olja av rekommenderad typ. Se *Byta motorolja*.
3. Behandla eller töm bränsle från elverk eftersom bränsle kan försämrats om det lagras mer än 30 dagar.

Bränsle som har stått för länge kan orsaka syra och gummiavsättningar i bränslesystemet eller på viktiga delar i förgasaren. För att hålla bränslet färskt, använd en bränslestabilisator.

Det är inte nödvändigt att tömma ut bensinen från motorn om en bränslestabilisator tillsätts enligt anvisningarna. Kör motorn under 2 minuter för att cirkulera stabilisatorn genom bränslesystemet innan den ska förvaras.

Har inte bensinen i motorn behandlats med en bränslestabilisator, måste den tömmas ut i en godkänd behållare. Kör därefter motorn tills den stannar av brist på bränsle. Vi rekommenderar användning av bränslestabilisator i bensindunken för att bevara bränslet intakt.



**WARNING!** Bränsle och bränsleångor är extremt brandfarliga och explosiva och kan orsaka brännskador, brand eller explosion, dödsfall eller allvarliga skador.

- När man förvarar bränsle eller utrustning med bränsle i tanken, ska de inte vara i närheten av pannor, spisar, vattenvärmare, torktumlare eller maskiner med tändlågor eller andra antändningskällor, eftersom de kan antända bränsleångor.
  - Stäng av elverksmotorn före urtappning av bränsle och låt den svalna i minst två minuter innan du öppnar tanklocket. Lossa locket långsamt för att neutralisera trycket i tanken. Töm bränsletanken utomhus. Förvara bränsle på avstånd från gnistor, öppen eld, gaskök, värme- och andra antändningskällor.
  - Kontrollera ofta att det inte finns sprickor eller läckor på bränsleledningar, tank, lock och kopplingar. Byt vid behov.
4. Ladda batteri som beskrivs i *Batteriunderhåll*.
  5. Förvara elverk på en ren och torr plats och täck med ett lämpligt skyddshölje som inte stänger inne fukt.



**WARNING!** Lagerskydd kan orsaka brännskador eller dödsfall, eller allvarliga olyckor.

- Placera inte ett förvaringsskydd över ett elverk som är varmt eller i drift. Låt utrustningen svalna tillräckligt länge innan du täcker över den.



# Felsökning

Problem	Orsak	Åtgärd
<b>Motorn är igång, men ingen växelströmseffekt är tillgänglig.</b>	<ol style="list-style-type: none"> <li>1. Någon av överströmsbrytarna har löst ut.</li> <li>2. Dålig kontakt eller dåliga kablar.</li> <li>3. Fel på den inkopplade apparaten.</li> <li>4. Röd indikator lyser med fast sken. Elverket är överbelastat eller överhettat.</li> </ol>	<ol style="list-style-type: none"> <li>1. Återställ överströmsskyddet.</li> <li>2. Kontrollera och reparera.</li> <li>3. Koppla in en annan apparat som fungerar.</li> <li>4. Se <i>Elverkets kapacitet</i>. Tryck på knappen ÅTERSTÄLL  på kontrollpanelen.</li> </ol>
<b>Elverket går bra utan last men "storknar" när belastning kopplas in.</b>	<ol style="list-style-type: none"> <li>1. Generatoren är överbelastad.</li> </ol>	<ol style="list-style-type: none"> <li>1. Se <i>Elverkets kapacitet</i>.</li> </ol>
<b>Motorn startar inte, startar och går hackigt eller stannar under drift.</b>	<ol style="list-style-type: none"> <li>1. Bränsleventilen är i läget av (☹).</li> <li>2. Varningslampan för lågt oljetryck tänds. Låg oljenivå.</li> <li>3. Smutsigt luftfilter.</li> <li>4. Slut på bränsle.</li> <li>5. Tändstiftskabeln inte ansluten till tändstiftet.</li> <li>6. Översvämmad med bränsle.</li> </ol>	<ol style="list-style-type: none"> <li>1. Vrid bränsleventilen till läget på (☺).</li> <li>2. Fyll på olja i vevhuset till rätt nivå och ställ elverket vågrätt.</li> <li>3. Rengör eller byt ut luftfiltret.</li> <li>4. Fyll tanken.</li> <li>5. Anslut kabeln till tändstiftet.</li> <li>6. Vänta i fem minuter och starta sedan motorn igen.</li> </ol>
<b>Motorn stängs av och lampan för koloxidskydd blinkar rött (•• ••).</b>	<ol style="list-style-type: none"> <li>1. Elverk felaktigt placerat.</li> </ol>	<ol style="list-style-type: none"> <li>1. Flytta elverket till en öppen plats utomhus. Vädra lokalerna (t.ex. öppna fönster och dörrar) innan personer återvänder. Se <i>System som stänger av motorn vid koloxid</i>.</li> </ol>

För alla andra problem, besök en av Briggs & Strattons godkända återförsäljare.

## Specifikationer

Inledande Wattvärde*	4 500
Angivet Wattvärde**	3 700
Växelström	
vid 230 Volt	16,1 amp
vid 12 Volt DC	5,0 amp
vid 5 Volt DC	2,1 amp
Frekvens	50 Hz
Fas	Enfas
Slagvolym	224 cc (13,7 kubiktum)
Tändstiftsgap	0,7-0,8 mm (0,028-0,031 tum)
Bränslevolym	13,25 liter (3,5 USA gallon)
Oljevolym	0,6 liter (20 Ounces)

## Vanliga reservdelar

Tändstift	84001980
Flaska med motorolja	100028
Flaska med syntetisk olja	100074

För en fullständig lista över delar och diagram, besök [BRIGGSandSTRATTON.COM](http://BRIGGSandSTRATTON.COM).

\* Den momentana strömstyrka som elverket kan leverera för start av elmotorer, enligt Briggs & Stratton 628K. Det motsvarar inte den effekt som krävs för kontinuerlig drift av elektriska laster. Det är den maximala ström som kan levereras momentant när en motor startas multiplicerat med elverkets märkspänning.

\*\* Elverk enligt EN ISO 8528-13:2016, Fram- och återgående förbränningsmotor som drivs växelströmgeneratoraggregat - Del 13: Säkerhetsanvisningar.

Not for  
Reproduction

### Begränsad garanti

Briggs & Stratton garanterar att under den garantiperiod som specificeras nedan, kommer det att reparera eller byta ut, utan avgift, eventuella felaktiga delar vad gäller material eller arbete eller både och. Köparen står själv för transportkostnaden för produkt som lämnats in för reparation eller utbyte. Garantin gäller under nedan angivna perioder och enligt nedan angivna villkor. För garantiservice, använd närmaste auktoriserade serviceverkstad som du hittar på vår återförsäljarkarta på [www.BRIGGSandSTRATTON.com](http://www.BRIGGSandSTRATTON.com). Köparen måste kontakta den auktoriserade servicehandlaren och sedan göra produkter tillgängliga för den auktoriserade servicehandlaren för inspektion och test.

**Det finns ingen annan uttrycklig garanti. Garantier, däribland säljbarhet eller lämplighet för ett visst ändamål, är begränsade till garantiperioden som anges nedan, eller i den utsträckning som är tillåtet enligt lag. VI ANSVARAR INTE FÖR OLYCKOR ELLER FÖLJDSKADOR, TILL DEN UTSTRÄCKNING SOM DETTA UNDANTAG TILLÅTS ENLIGT LAG.** Vissa länder eller delstater medger inte begränsning av hur länge en underförstådd garanti gäller och vissa tillåter inte undantagande eller begränsning av ansvaret för följdskador, så ovanstående gäller därför inte alla köpare. Denna garanti ger dig specifika juridiska rättigheter och du kan också ha andra rättigheter som varierar från delstat till delstat eller från land till land. \*\*

### GARANTIPERIOD

Konsumentbruk	Handelsbruk
36 månader ▲	12 månader

▲ Batteri (om installerad) 3 månader konsumentanvändning, ingen handelsanvändning.

\*\* I \*\* Australien - Våra varor omfattas av garantier som inte kan frånskrivas enligt australiensisk konsumentlag. Du har rätt till en ersättning eller återbetalning vid ett betydande fel och till kompensation vid annan rimlig förutsebar förlust eller skada. Du har även rätt till att få varorna reparerade eller utbytta om varorna inte är av acceptabel kvalitet och felet inte uppgår till ett betydande fel. För garantiservice, hitta närmaste auktoriserade servicehandlare på vår karta för att hitta servicehandlare, på, eller genom att ringa 1300 274 447, eller genom att skicka e-post eller brev till [salesenquires@briggsandstratton.com.au](mailto:salesenquires@briggsandstratton.com.au), Briggs & Stratton Australia Pty Ltd, 1 Moorebank Aveny, NSW, Australien, 2170.

Garantiperioden börjar dagen för det första inköpet av en privat kund eller företagskund. "Privat bruk" avser personlig bruk i hemmet av privatperson. "Kommersiellt bruk" avser allt annat bruk, inklusive affärsrelaterat bruk, bruk i näringsverksamhet eller uthyrning. Då produkten en gång varit i kommersiellt bruk betraktas produkten fortsättningsvis som kommersiell i garantisammanhang.

Spara inköpskvittot. Om inköpskvittot inte kan uppvisas vid yrkan på garantireparation, kommer produktens tillverkningsdatum att användas för att bestämma garantiperioden. Produkter från Briggs & Stratton behöver inte registreras för att du ska ha rätt till garantiservice.

### OM DIN GARANTI

Garantiservice tillhandahålls endast genom Briggs & Stratton auktoriserade verkstäder. De flesta garantireparationer sker rutinmässigt men i vissa fall faller inte reparationen under garantin. Denna garanti täcker endast fel i material och/eller tillverkning. Den täcker inte skador orsakade av felaktig användning eller missbruk, undermåligt underhåll eller reparation, normalt slitage eller ej godkänt bränsle.

**Felaktig användning och missbruk** - Korrekt, avsedd användning av denna produkt är beskrivet i bruksanvisningen. Att använda produkten på annat sätt än vad som beskrivs i användarmanualen eller använda produkten efter att den skadats, gör garantin ogiltig. Garanti medges inte om produktens serienummer har avlägsnats eller produkten har modifierats på något sätt eller produkten bevisligen har missbrukats t.ex. slag eller vatten/kemiska korrosionsskador.

**Felaktigt underhåll eller reparation** - Denna produkt måste underhållas i enlighet med de rutiner och scheman som finns i bruksanvisningen, och service eller repareras med äkta Briggs & Stratton delar eller motsvarande. Skador som orsakats av undermåligt underhåll eller användning av annat än originaldelar täcks inte av garantin.

**Normalt slitage** - Som de flesta mekaniska anordningar, är din enhet utsatt för slitage även när det underhålls. Garantin omfattar inte reparationer då normal användning lett till att en del av eller hela produktens livslängd har tagit slut. Underhålls- och slitageartiklar som filter, remmar, skär och bromsklossar (motorns bromsklossar täcks) täcks inte av garantin endast på grund av slitageegenskaperna, såvida inte orsaken beror på fel i material eller tillverkning.

**Gammalt eller icke godkänt bränsle** - För att fungera korrekt behöver den här produkten nytt bränsle som uppfyller de kriterier som anges i bruksanvisningen. Skada på motor eller utrustning orsakad av gammalt bränsle eller användning av icke-godkända bränslen (t.ex. blandningar med E15 och E85) omfattas inte av garantin.

**Andra undantag** - Denna garanti utesluter skador på grund av olyckshändelse, missbruk, ändringar, ändringar, felaktig service, frysning eller kemisk försämrning. Bilagor eller tillbehör som inte fanns med i originalförpackningen med produkten är också undantagna. Det finns ingen garantitäckning för utrustning som används för primär ström istället för anläggningsström eller för utrustning som används till livräddning. Den här garantin omfattar inte använda, rekonditionerade eller begagnade enheter, eller demonstrationsutrustning och -motorer. Garantin omfattar inte skador eller fel p.g.a. force majeure eller andra händelser utom tillverkarens kontroll.

## Jedwali la Yaliyomo

Alama za Usalama na Udhhibiti. ....	4
Maelezo ya Kifaa . . . . .	4
Vipengele na Vidhibiti. ....	5
Kufunga . . . . .	5
Uendeshaji . . . . .	5
Udumishaji. ....	9
Uhifadhi . . . . .	10
Kutatua Matatizo . . . . .	11
Vipimo Maalum . . . . .	11
Hakikisho. ....	13

## Alama za Usalama na Udhhibiti

Alama ya tahadhari ya usalama inaonyesha hatari iliyopo ya majeraha ya kibinafsi. Alama ya usalama inaweza kutumika kuwakilisha aina ya hatari. **ONYO** inaonyesha hatari ambayo, isipoepukwa, *inaweza* kusababisha kifo au jeraha mbaya sana. **TAHADHARI** inaonyesha hatari ambayo, isipoepukwa, *inaweza* kusababisha jeraha dogo au wastani. **ILANI** inaonyesha maelezo yanayozingatwa kuwa muhimu, lakini hayahusiani na hatari.



Alama ya Tahadhari ya Usalama



Mwongozo wa Maagizo



Fanyia Jenereta Huduma



Moshi wenye Sumu



Mshuko wa Umeme



Moto



Eneo Moto

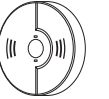

King'ora cha Kaboni Monoksidi



Waya Baki Ambao Haijaunganishwa na Chochote



Waya wa Ardhini



Mafuta



Oili



Kiwango cha Oili



Usiwashe Injini



Zima Mafuta



Swichi ya Kukata Umeme



Washa/ Zima



Anza/ Simama



Utoshaji

## Maelezo ya Mawasiliano ya Ofisi ya Ulaya

Ukiwa na maswali kuhusiana na mafukizo ya Ulaya, tafadhali wasiliana na ofisi yetu ya Ulaya kupitia:

**Max-Born-Straße 2, 68519 Viernheim, Ujerumani.**

## Maelezo ya Kifaa



**Soma mwongozo huu kwa makini na ufahamu kuitumia jenereta yako ya nje. Jua matumizi yake, upungufu wake, na hatari zozote zinazohusika. Hifadhi maagizo haya asili kwa marejeleo ya siku zijazo.**

Jenereta ya invata ni jenereta inayoendeshwa na mtambo, ina eneo la kuzungukia, ya umeme wa AC na DC. Jenereta hii imeundwa kutoa nishati ya umeme ya kutumika kwa taa vifaa, zana za umeme na mageuzo ya umeme. Eneo la kuzungukia la jenereta hii linaendeshwa na mashine ya silinda moja.

Ili kuhamisha jenereta, finya kitufe na uvute nje sehemu ya kushikia. Finya kitufe ili kusukuma ndani sehemu ya kushikia.

Jenereta ya kubebeka inaweza kutumiwa kuendeshea vipengee vya umeme vya nje kwa kutumia kebo ndefu au kurejesha nishati kwenye makazi kwa kutumia swichi ya ubadilishaji. Swichi ya ubadilishaji ni kifaa tofauti kinachowekwa na fundi wa umeme aliye na leseni kinachoruhusu jenereta ya kubebeka kuunganishwa moja kwa moja kwa kutumia kebo ndefu, kwenye mfumo wako wa umeme nyumbani. Weka swichi ya ubadilishaji isiyo otomatiki punde iwezekanavyo iwapo jenereta itatumiwa kurejesha nishati nyumbani.

Jenereta haikusudiwa kuhudumia mifumo ambayo inahitajika kisheria, kwa usalama mkubwa wa maisha au hatari kubwa za kiafya, au ambapo ukosefu wa nishati kunazuia shughuli uokoaji wazima moto.

Kila jitihada imefanywa ili kuhakikisha kwamba maelezo katika mwongozo huu ni sahihi na ya sasa. Hata hivyo, tunahifadhi haki ya kubadilisha, kurekebisha, au vinginevyo kuboresha jenereta na hati hii wakati wowote bila ilani.

**ILANI** Ikiwa una maswali kuhusu matumizi yanayokusudiwa, wasiliana na muuzaji huduma aliyeidhinishwa. Kifaa hiki kimeundwa kutumiwa na sehemu zilizoidhinishwa za Briggs & Stratton® PEKEE.

## Msingi wa Mfumo

Jenereta hii ina msingi wa mfumo unaounganisha vijenzi vya fremu ya jenereta kwa nyaya za ardhini kwenye plagi za kutoa umeme za AC. Waya baki (neutral) ya jenereta haijaunganishwa na chochote (N), ikimaanisha kwamba mtatio wa rota ya AC umetengwa na kitango ardhini cha plagi ya pini za AC za ardhini. Vifaa vya umeme, kama vile RCD, vinavyohitaji waya baki (neutral) ya ardhi huenda visifanye kazi vyema vinapotumia jenereta hii. Kuweka waya ya ardhi hakuhitajiki unapotumia jenereta hii.

## Mahitaji Maalum



Kunaweza kuwa na kanuni, sheria za ndani, au sheria zinazohusu matumizi yaliyokusudiwa jenereta hii. Tafadhali pata ushauri wa fundi umeme aliyehitimu, mkaguzi wa umeme, au wakala wa ndani wenye mamlaka. Jenereta hii haijakusudiwa kutumiwa katika mahali pa ujenzi au mahali pa shughuli sawia.

## Utupaji Taka wa EU



Ishara hii inaonyesha kuwa mmiliki wa betri na vifaa vya kiumeme au kielektroniki hapaswi kutupa bidhaa hii na taka taka ambazo hazijachambuliwa za manispaa. Bidhaa hii inapaswa kutupwa kwenye maeneo yanayofaa ili kulinda mazingira. Tafadhali wasiliana na Briggs & Stratton au muuzaji wako wa bidhaa reja reja wa ndani ili kupata maelezo zaidi kuhusu utupaji.

## Vipengele na Vidhibiti Kielelezo 1

<b>A</b>	Sehemu ya Kushikia Inayotoka na Kurudi	<b>N</b>	Plagi za Volti 12 za DC
<b>B</b>	Wezesha Swichi	<b>P</b>	Kitango Ardhini
<b>C</b>	Kiashiria Oili Chache	<b>Q</b>	Plagi za Volti 230 za AC, Amp 16
<b>D</b>	Mita ya Saa 	<b>R</b>	Swichi ya Kukata Umeme
<b>E</b>	Kitufe cha QPT	<b>S</b>	Taa ya Kiashiria Kufunga Kaboni Monoksidi (CO)
<b>F</b>	Stata ya Kurudi Nyuma	<b>T</b>	Vituo vya USB
<b>G</b>	Lebo ya Utambulisho	<b>U</b>	Tundu la Kumwagia Oili (chini ya kifuniko)
<b>H</b>	Kifuniko cha Udumishaji Oili	<b>V</b>	Tundu la kujazia Oili/ Kifaa cha Kupima Kiwango cha Oili (chini ya kifuniko)
<b>J</b>	Kifuniko cha Mafuta	<b>W</b>	Mafla/Ekzosi ya Kishika Cheche
<b>K</b>	Kifuniko cha Udumishaji	<b>X</b>	Vali ya Mafuta
<b>L</b>	Wenzo wa Choki (chini ya kifuniko)	<b>Y</b>	Uwekaji Upya Mkuu 
<b>M</b>	Kifuniko cha Betri	<b>Z</b>	Kitufe cha Washa/ Zima

## Kufunga

### Unganisha Betri Kielelezo 2

Ni lazima uunganishe betri kwenye jenereta ili kuwezesha uwashaji wa kiumeme au kwa mbali. Skrini, mfumo wa LED na choki elektroniki zote zinaendeshwa na betri.

1. Ondoa skrubu na paneli kutoka mbele ya betri.
2. Unganisha kiunganishaji cha pini mbili kutoka kwenye betri hadi jenereta.

### Kuunganisha Kidude cha Kuwasha kwa Mbali na Jenereta Kielelezo 1 3

Kidude cha Kuwasha kwa Mbali kinahitaji kuoanishwa na jenereta ili kuwasha jenereta yako kwa mbali. Ili kuoanisha kidude hiki na jenereta, fuata maagizo yaliyo hapo chini:

1. Bonyeza na ushikilie swichi ya kuamilisha (1, B) kwa sekunde 10 na taa ya kitufe cha washa/zima (1, Z) itaaza kumweka mwangaza wa buluu.



Zaidi ya mita 6.1

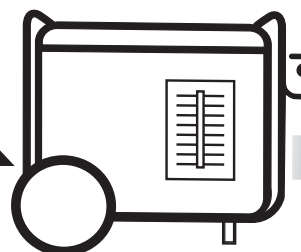

### Zuia Sumu ya Kaboni Monoksidi (CO)

- Tumia maeneo ya nje angalau mita 6.1 mbali na makazi yoyote.
- Elekeza ekzosi mbali na nyumba na maeneo yote yenye watu.
- Weka ving'ora vya CO ndani ya nyumba yako.

2. Ndani ya sekunde 30, bonyeza na ushikilie kitufe chochote kwenye kidude cha kuwasha kwa mbali (3) f kwa sekunde 2. Taa ya kitufe cha washa/zima (1, Z) itamweka kwa kazi mara 3 kuashiria kwamba kidude cha kuwasha kwa mbali kimeoanishwa.

**ILANI** Vidude vyote vya Kuwasha kwa Mbali vinaweza kutengenishwa kwa kubonyeza kitufe cha washa/zima (1, Z) pamoja na swichi ya kuamilisha (1, B) kwenye jenereta kwa wakati mmoja kwa sekunde 10.

## Uendeshaji

### Hatua ya 1: Eneo Salama

Kabla ya kuwasha jenereta ya kubebeka kuna mambo mawili muhimu ya usalama kuhusu sumu ya kaboni monoksidi na moto ambayo ni lazima yashughulikiwe.

### Eneo la Kuendesha ili Kupunguza Hatari ya Sumu ya Kaboni Monoksidi



**ONYO!** Ekzosi ya injini ina kaboni monoksidi, gesi ya sumu ambayo inaweza kukuua wewe kwa dakika chache. Hauwezi kuinusa, kuiona, wala kuionja. Hata kama huwezi kunusa mafukizo yanayotolewa, bado unaweza kupumua gesi ya monoksidi ya kaboni.

- Endesha nje jenereta ya kubebeka, angalau mita 6.1 mbali na mahali ambapo kuna watu huku ekzosi ikiwa imeelekezwa mbali ili kupunguza hatari ya kupumua kaboni monoksidi.
- Sakinisha ving'ora vya kutambua uwepo wa kaboni monoksidi vinavyotumia betri pamoja na hifadhi ya betri kulingana na maagizo ya mtengenezaji. Ving'ora vya moshi haviwezi kutambua gesi ya kaboni monoksidi.
- Usiendeshe jenereta ya kubebeka ndani ya nyumba, gereji, vyumba vya chini ya ardhi, ubati, vibanda, au majengo mengine yaliyobanwa hata kama unatumia viyoyozzi ama kufungua milango na madirisha ili hewa safi iingie. Gesi ya kaboni monoksidi inaweza kukusanyika kwa haraka katika maeneo haya na inaweza kukwama kwa saa nyingi, hata baada ya bidhaa hii kuzimwa.
- Kila wakati uelekeze ekzosi ya injini mbali na maeneo yenye watu.

Ukianza kuhisi mgonjwa, kizunguzungu, mchovu, au ving'ora vya kaboni monoksidi vikilia wakati unatumia bidhaa hii, nende mahali penye hewa safi mara moja. Wasiliana na watoa huduma za dharura. Huenda ukawa umeathiriwa na sumu ya kaboni monoksidi.

## Eneo la Kuendesha ili Kupunguza Hatari ya Moto



**ONYO!** Joto/gesi za Ekzosi zinaweza kuwasha vitu, majengo au tangi la mafuta lililoharibika zinazoweza kushika moto, na kusababisha kifo au majeraha mabaya.

- Ni lazima jenereta ya kubebeka iwe angalau mita 1.5 mbali na jengo lolote, vitu vinavyoning'inia, miti, vichaka au mimea yenye urefu wa zaidi ya sentimita 30.5.
- Usiweke jenereta ya kubebeka chini ya deki au aina nyingine yoyote ya jengo ambalo litazuia hewa nyingi kupita. Ving'ora vya moshi ni lazima viwekwe na kudumishwa ndani ya nyumba kulingana na maagizo/mapendekezo ya mtengenezaji.
- Ving'ora vya kaboni monoksidi haviwezi kugundua moshi.
- Usiweke jenereta ya kubebeka kwa njia nyingine isipokuwa ambavyo imeonyeshwa.

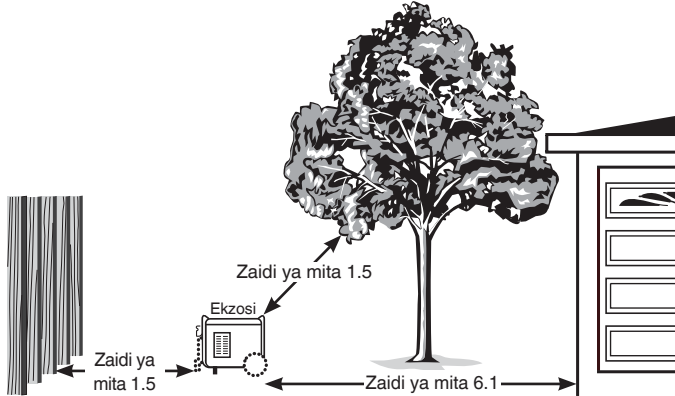

## Hatua ya 2: Oili na Mafuta

### Mapendekezo ya Oili Kielelezo 4

Tunapendekeza matumizi ya oili zilizo dhinishwa na Hakikisho la Briggs & Stratton ili kupata utendakazi bora. Oili nyingine za usafishaji zinakubalika ikiwa zimebainishwa kwa huduma ya SF au ya juu zaidi. Usitumie vitegemezi maalum.

Hali joto ya nje inaamua mnato sahihi wa oili kwa injini. Tumia chati kuchagua mnato bora zaidi kwa hali joto ya nje inayotarajiwa.

\* Chini ya 4°C (40°F) matumizi ya SAE 30 yatasababisha ugumu wa kuwasha.

\*\* Zaidi ya 27°C (80°F) matumizi ya 10W30 huenda yakasababisha matumizi zaidi ya oili. Kagua kiwango cha oili mara nyingi zaidi.

### Kukagua/Kuongeza Oili ya Injini Kielelezo 5 6 7

Kiwango cha oili kinafaa kukaguliwa kabla ya kila matumizi au angalau kila baada ya saa 8 za uendeshaji. Dumisha kiwango cha oili.

1. Hakikisha jenereta iko kwenye eneo tambarare.
2. Zungusha kidude na ufunue kifuniko (5) kilicho juu ya eneo la kujazia oili.
3. Safisha eneo linalozingira tundu la kujazia oili na uondoe kifaa cha kupima kiwango cha oili.
4. Hakikisha oili imefikia alama inayoonyesha imejaa (6, A) kwenye kifaa cha kupima kiwango cha oili.
5. Ikiwa inahitajika, ukitumia faneli, weka oili polepole ndani ya tundu la kujazia oili (7) hadi ifikie alama inayoonyesha imejaa (6, A) kwenye kifaa cha kupima kiwango cha oili.

**ILANI** Acha ili kuruhusu oili kutulia. Pangusa kifaa cha kupima kiwango cha oili kila mara kiwango cha oili kinapokaguliwa. USIJAZE kupita kiasi.

6. Funika na ukaze kifaa cha kupima kiwango cha oili.

7. Rejeshwa kifuniko kilicho juu ya eneo la kujazia oili.

**ILANI** Usijaribu kuwasha au kuanzisha injini kabla haijafanyiwa huduma vizuri kwa kutumia oili inayopendekezwa. Hii inaweza kusababisha injini kuharibika.

### Ongeza Mafuta Kielelezo 1 8

Mafuta ni lazima yatimize mahitaji haya:

- Petroli safi, freshi, isiyo na risasi (unleaded) na iliyo na angalau RON 91 (okteni 87/87 AKI).
- Petroli iliyo na hadi ethanol 10% inakubalika.

**ILANI** Usichanganye oili kwenye petroli au kurekebisha injini ili itumie mafuta mbadala. Usitumie petroli ambayo haijaidhinishwa kama vile E15 na E85. Utumizi wa mafuta ambayo hayajaidhinishwa kunaweza kusababisha uharibifu kwenye jenereta na kubatilisha hakikisho.

Tazama Mwinuko wa Juu kwa mita 1,524 na zaidi.



**ONYO!** Mafuta na mivuke yake yanaweza kuwaka moto na kulipuka na kusababisha

kuchomeka, moto au mlipuko na kupelekea kifo au majeraha mabaya.

- Usiongeze mafuta wala kusongeza wakati inatumika.
- Zima injini na uwache injini ipoe kwa angalau dakika 2 kabla ya kuondoa kifuniko cha mafuta.
- Jaza tangi la mafuta ukiwa nje ya nyumba. Usimwage mafuta nje ya tangi.
- Weka mafuta mbali na cheche, moto ulio wazi, taa za gesi, joto, na vyanzo vingine vya mwako.
- Kagua mifereji ya mafuta, tangi, kifuniko, na vijenzi mara kwa mara kama kuna nyufa au uvujaji. Badilisha kama itahitajika.
- Usiwashe sigara wala usivute sigara.
- Usimwagilie jenereta maji ili kuzima moto.
- Tumia tu kizima moto kilichotengenezwa kuzima moto wa mafuta na mifumo ya mifumo ya kiumeme kama vile kizima moto cha poda. Fuata maagizo yaliyotolewa na mtengenezaji wa kizima moto kabla ya matumizi.
- Jenereta hii haipaswi kutumiwa katika mazingira yanayoweza kushika moto kwa urahisi.
  1. Ondoa polepole kifuniko cha mafuta (1, J) ili kupunguza shinikizo ndani ya tangi.
  2. Polepole ongeza mafuta yasiyo na risasi (unleaded) kufikia kiashiria cha kiwango cha mafuta (8, A) katika tangi wa mafuta. Kuwa mwangalifu usijaze hadi juu ya kiashiria. Hii inawacha nafasi ya kutosha kwa ajili ya upanuzi wa mafuta.
  3. Rudisha kifuniko cha tangi la mafuta na uruhusu mafuta yoyote yaliyomwagika kuyeyuka kabla ya kuwasha injini.

### Mwinuko wa Juu

Katika mwinuko zaidi ya mita 1524, kiwango cha chini zaidi cha RON 89 (okteni 85/85 AKI) cha mafuta kinakubalika. Ili kudumisha uambatanaji na sera ya mafukizo, marekebisho ya mwinuko wa juu yanahitajika. Uendeshaji bila marekebisho haya unaweza kusababisha kupunguka kwa utendakazi, matumizi ya mafuta kuongezeka, na mafukizo kuongezeka.

Mtembelee muuzaji wa Briggs & Stratton Aliyeidhibishwa ili kupata maelezo kuhusu marekebisho ya mwinuko wa juu. Uendeshaji injini katika mwinuko wa chini ya mita 762 na marekebisho ya mwinuko wa juu hayapendekezwi.

## Kusafirisha

Unaposafirisha kifaa, zungusha vali ya kufunga mafuta hadi eneo linaloonyesha zima (🔌). Usiinamishe injini au kifaa katika mkao unaosababisha mafuta kumwagika.

## Kiashiria Oili Chache

Mfumo wa kiashiria oili chache umeundwa ili kuzuia uharibifu wa injini unaosababishwa na oili isiyotosha ya injini. Iwapo kiwango cha oili kimepungua hadi chini ya kiwango kilichowekwa, taa nyekundu ya kiashiria oili chache itawaka na swichi ya kiwango cha oili itazima injini. Iwapo injini itazima au taa nyekundu ya kiashiria oili chache itawaka unapobonyeza swichi ya kuamilisha, kagua kiwango cha oili ya injini.

## Hatua ya 3: Kugurumisha Jenereta

### Kielelezo 1 3 9

Ondoa vyombo vyote vya umeme vilivyounganishwa na jenereta. Tumia maagizo yafuatayo ya kuwasha:

1. Hakikisha kifaa kiko nje kwenye eneo tambarare.

**ILANI** Kukosa kutumia kifaa hiki kwenye eneo tambarare kunaweza kusababisha kifaa kuzima.

2. Zungusha vali ya mafuta (1, X) kuelekea upande wa kulia hadi eneo linaloonyesha washa (🔌).

### Kugurumisha kwa Mbali

3. Bonyeza kitufe cha washa/zima (3, A) kwenye kidude cha kuwasha kwa mbali ili kuamilisha jenereta.
4. Ndani ya sekunde 5, bonyeza kitufe cha kuwasha (3, B). Kitufe cha washa/zima kwenye jenereta kitamweka mwangaza wa buluu wakati mitambo inapopokewa na jenereta kuguruma.

### Kugurumisha kwa Kuvuta Kamba au Kiumeme

3. Bonyeza swichi ya kuamilisha (1) (1, B) ili kuwasha skrini. Kitufe cha washa/zima (2) (1, Z) kitamweka mwangaza wa buluu kwa muda wa dakika moja.

**ILANI** Ikiwa kitufe cha washa/zima hakitamweka mwangaza wa kijani, betri haijaunganishwa au iko chini sana kuweza kuwasha jenereta.

**ILANI** Kifaa hiki kimewekwa mfumo wa choki elektroniki. Mfumo wa choki elektroniki unamaanisha kwamba hakuna priming au choking kwa njia ya kawaida mradi tu betri iwe imeunganishwa na imechajiwa.

- 4A. **Kugurumisha kiumeme**; bonyeza na ushikilie kitufe cha washa/zima (2) (1, Z) kwa sekunde moja huku kikimweka mwangaza wa kijani ili kugurumisha jenereta. Jenereta inapoguruma, kitufe cha washa/zima kitageuka buluu kuonyesha kwamba jenereta iko tayari kutumika.

**ILANI** Jenereta ikikosa kuguruma, kitufe cha washa/zima kitageuka chekundu kwa sekunde 5, kisha kimweke mwangaza wa kijani kwa hadi dakika moja. Rudia hatua 4A.

- 4B. **Kugurumisha kawaida**; kamata mpini-nywea (L) na uvute polepole mpaka uhisi ugumu kidogo. Kisha vuta kwa haraka ili kuwasha injini, choki elektroniki bado itatumika betri ikiwa chini.

**ILANI** Jenereta ikiendelea kutowasha, betri yako huenda imeisha nishati na utahitaji kugurumisha injini kwa njia ya kawaida. Ondoa kifuniko cha udumishaji na uweke wenzo wa choki (9, A) kwenye eneo la katikati. Mfumo wa choki elektroniki utazima choki kiotomatiki baada ya jenereta kuguruma. Rudisha kifuniko cha udumishaji.

**ILANI** Injini ikiwasha lakini ikose kunguruma, tazama *Kiashiria Oili Chache*.

## Kuzuilia Ugurumishaji kwa Mbali

Ugurumishaji kwa mbali unaweza kuzuiliwa ili jenereta yako isiweze kugurumishwa kwa mbali. Ili kuzuilia ugurumishaji kwa mbali, bonyeza swichi ya kuamilisha (1) (1, B) ili kuwasha skrini, bonyeza na ushikilie kitufe cha washa/zima (1, Z) kwenye jenereta kwa sekunde 10. Taa ya washa/zima itamweka mwangaza mwekundu mara tatu kuonyesha kwamba utendaji wa ugurumishaji kwa mbali umezuilia. Ili kuacha kuzuilia, rudia.

Kubonyeza kitufe kwenye kidude cha kuwasha kwa mbali, kitufe cha washa/zima kitamweka mwangaza mwekundu mara 3 wakati utendaji umefungwa na kitamweka mwangaza wa buluu mara 3 wakati utendaji umefungwa.

### QPT™ (QUIET POWER TECHNOLOGY™) Kielelezo 1

Kipengele hiki inaimarisha utumizi wa mafuta.

Wakati swichi ya QPT (E) IMEWASHWA, kasi ya injini itaongezeka kadri vifaa vinavyotumia umeme vinapounganishwa, na kupunguka kadri vifaa vinavyotumia umeme vinapoondolewa.

Swichi ikiwa imezimwa, injini itanguruma kwa kasi zaidi.

## Kurejesha Nishati Nyumbani kwa Kutumia Swichi ya Ubadilishaji

Uunganishaji kwenye mfumo wa umeme wa nyumba yako ni lazima utumie swichi ya ubadilisha isiyo otomatiki iliyowekwa na fundi wa umeme aliyehitimu. Muunganisho huu ni lazima utenganishe nishati ya jenereta na umeme wa kawaida na uambatane na sheria na kanuni zote husika za umeme.

## Kurejesha Nishati kwa Kutumia Kebo Ndefu

Matumizi ya umeme ya jenereta hii, hayafai kupita uwezo wa nguvu za umeme zilizopendekezwa, katika hali iliyopendekezwa, kama ilivyoonyeshwa kwenye lebo ya data ya kifaa. Punguza matumizi ya umeme unapotumia jenereta katika hali ambazo hazijapendekezwa.

Tumia nyaya-enezi za ubora wa juu kuambatana na IEC 60245-4 na nyaya za kutoa umeme za kutoa umeme wa AC kwenye jenereta za volti 230. Kagua nyaya-enezi kabla ya kila tumizi. Hakikisha kwamba nyaya-enezi zote zina vipimo mwafaka na hazijaharibika. Unapotumia nyaya-enezi chini ya 40° C, jumla ya urefu wa nyaya kwa sehemu ya msalaba ya 1.5 mm<sup>2</sup> haifai kuzidi mita 50 au kwa sehemu ya msalaba ya 2.5 mm<sup>2</sup> haifai kuzidi mita 80.



**ONYO!** Nyaya-enezi zilizozidisha kiwango cha vitumizi zinaweza kupata joto kubwa, kupinda, na kuchomeka na kusababisha kifo au majaraha mabaya.

- Vifaa vya elektroniki, pamoja na kebo na vizibo vya kuunganisha, havifai kuwa na hitilafu.

1. Weka ving'ora vya kaboni monoksidi.
2. Unapoendesha jenereta ukitumia kebo ndefu, hakikisha ipo mahali wazi, nje, angalau mita 6.1 mabla na mahali kuna watu na ekzosi ikiwa umeelekezwa mbali.
3. Kebo ndefu zinazoelekea moja kwa moja hadi ndani ya nyumba, na kuendesha vifaa vya ndani ya nyumba HAIPENDEKEZWI.



**ONYO!** Eksozi ya injini ina kaboni monoksidi, gesi ya sumu ambayo inaweza kukuua kwa dakika chache. Hauwezi kuinusa, kuiona, wala kuionja.

Hata kama huwezi kunusa mafukizo yanayotolewa, bado unaweza kupumua gesi ya monoksidi ya kaboni.

- Kebo ndefu zinazoelekea moja kwa moja hadi ndani ya nyumba zinaongeza hatari kwako ya sumu ya kaboni monoksidi kupitia mianya.
  - Iwapo kebo ndefu inayoelekea moja kwa moja hadi ndani ya nyumba inatumika kuendesha vifaa vya umeme vilivyo ndani ya nyumba, mwendeshaji anatambua kwamba hili linaongeza hatari ya sumu ya CO kwa watu walio ndani ya nyumba na anawajibikia hatari hiyo.
4. Weka swichi ya ubadilishaji isiyo otomatiki punde iwezekanavyo iwapo jenereta itatumiwa kurejesha nishati nyumbani.

#### Plagi za Volti 230 za AC, Amp 16 Kielelezo 1

Tumia plagi (Q) ili kuendesha vifaa vya umeme vya Volti 230 za AC, msururu mmoja, 50 Hz vinavyohitaji hadi wati 3,680 (kW 3.68) katika umeme wa Amp 16.



**ONYO!** Volti za jenereta zinaweza kusababisha mshtuko wa umeme au kuchomeka kunakoweza kusababisha

kifo au majeraha mbaya.

- Usiguze nyaya au plagi zilizo wazi.
- Usitumie jenereta yenye nyaya za umeme ambazo zimechakaa, kuchubuka, wazi au vinginevyo zilizoharibika.
- Usitumie jenereta kwenye mvua au wakati kuna unyevunyevu.
- Usishike jenereta au nyaya za umeme ukiwa umesimama ndani ya maji, ukiwa miguu mitupu ama mikono na miguu ikiwa na maji.
- Usiruhusu watu ambao hawajahitimu au watoto kuendesha au kuhudumia jenereta.
- Weka watoto mahali salama mbali na jenereta.

#### Plagi za Volti 12 za DC Kielelezo 1

Umeme wa upeo unaopatikana kwenye plagi ya Volti 12 (N) ni Wati 60 (Amp 5). Kikata mkondo cha DC kinalinda plagi hii kutokana na matumizi kupita kiasi. Matumizi kupita kiasi yakitokea, kikata mkondo kitazima (kitufe cha kubonyezwa kitachomoza nje). Subiri dakika chache na ubonyeze kitufe ndani ili kuweka upya kikata mkondo.

#### Vituo vya USB vya Volti 5 za DC Kielelezo 1

Umeme wa upeo unaopatikana kwenye vituo vya USB (T) ni Amp 2.1 kwa Volti 5. Kipenyo cha USB kinakuruhusu kuchaji chombo chochote kinachotumia USB ukitumia waya ya kuchaji ya USB (haijajumuishwa na kifaa).

**ILANI** Ili kupata matokeo bora zaidi unapochaji vifaa vya Apple, tumia kituo cha USB cha chini.

**ILANI** Ya kuchaji ITE (Kifaa cha Teknolojia ya Maelezo) pekee.

#### Utumizi wa Nishati ⚡

Kifuatiliaji utumizi wa nishati kinaonyesha asilimia ya utumizi jumla wa jenereta kwa kutumia taa za LED. Taa ya kwanza ya kijani inaashiria jenereta inafanya kazi kawaida au inazalisha zaidi ya 5% ya nishati inayohitajika. Taa ya nne ya kijani inawaka baada ya 50% ya nishati inayohitajika kufikiwa. Taa ya mwisho ya manjano inawaka baada ya 100% ya nishati inayohitajika kufikiwa.

#### Kiashirio cha Uzalishaji OK!

Taa ya kijani ya kiashiria inawaka wakati jenereta inafanya kazi kawaida. Inaashiria kwamba jenereta inazalisha umeme na kupokeza plagi. Pia itaanza kumweka mwangaza mwekundu ukianza kutumia jenereta kupita kiasi.

#### King'ora cha Matumizi Kupita Kiasi ⚠ Kielelezo 1

Taa nyekundu ya kiashirio inawaka na kukata umeme kwa plagi ukitumia kupita kiasi. Taa ya kijani ya kiashirio pia itazima. Ikiwa jenereta ilitumika kupita kiasi, ni lazima uzime na uondoe vipengee vyote vya kiumeme, ubonyeze Kitufe Kikuu cha Uwekaji (Y) Upya (Y) kwenye paneli ya vidhiti vya jenereta na kisha urejeshe vipengee vya kiumeme kimoja baada ya kingine ili kuendelea katika matumizi ya kawaida.

#### Mfumo wa Kuzima Kaboni Monoksidi (CO) Kielelezo 1

Mfumo huu unazima injini kiotomatiki wakati viwango hatari vya kaboni monoksidi vinakusanyika karibu na jenereta au hitilafi inatokea kwenye mfumo wa kuzima CO. Baada ya kuzimwa, taa ya kiashirio (S) itamweka kwa angalau dakika 5 kulingana na chati iliyo hapa chini. Mfumo wa kuzima CO HAUCHUKUI nafasi ya ving'ora vya kaboni monoksidi. Weka ving'ora vya kaboni monoksidi vinavyotumia betri ndani ya nyumba yako. Usiendeshe jenereta katika maeneo yaliyofungwa.

Rangi/Mtindo	Maelezo
Nyekundu ••• 	Kaboni monoksidi imekusanyika karibu na jenereta. Hamisha jenereta hadi eneo wazi, nje mita 6.1 mbali na maeneo yenye watu au wanyama huku ekzosi ikielekezwa mbali. Kuzima otomatiki ni onyesho kwamba jenereta haikuwa imewekwa mahali mwafaka. Fungulia hewa (k.m. fungua madirisha na milango) kabla ya watu au wanyama kuingia.  Ukianza kuhisi mgonjwa, kizunguzungu, mchovu, au ving'ora vya kaboni monoksidi vikilia wakati unatumia bidhaa hii, nende mahali penye hewa safi mara moja. Wasiliana na watoa huduma za dharura. Huenda ukawa umeathiriwa na sumu ya kaboni monoksidi.
Buluu ••• 	Hitilafu imetokea kwenye mfumo wa kufungia CO*. Tembelea muuzaji huduma aliyeidhinishwa wa Briggs & Stratton.

\*Taa ya buluu itamweka kwa sekunde tano jenereta inapoguruma ili kuonyesha kwamba mfumo wa kufungia CO unafanya kazi vizuri.

#### Hatua ya 5: Kuzima Jenereta Kielelezo 1 3

1. Zima na uondoe vifaa vyote vinavyotumia umeme kutoka kwenye plagi za paneli ya jenereta. Usiwahi zima injini huku vifaa vinavyotumia umeme vikiwa havijaondolewa na vimewaka.
2. Acha injini iendeleo kunguruma bila vifaa vinavyotumia umeme kwa dakika moja ili kuimarisha hali joto la ndani ya injini na jenereta.
3. Bonyeza kitufe kimoja kwenye kidude cha kuwasha kwa mbali (3) au ubonyeze kitufe cha washa/zima (1, Z) kwenye jenereta.



# Udumishaji

## Ratiba ya Udumishaji

Fuata mpishano wa saa au kalenda, yoyote ile inayotangulia. Huduma ya mara kwa mara zaidi inahitajika wakati unapoendesha kwenye hali mbaya zaidi.

<b>Saa 5 za Kwanza</b>
• Badilisha oili ya injini
<b>Kila Baada ya Saa 8 au Kila Siku</b>
• Safisha vifusi
• Kagua kiwango cha oili ya injini
<b>Kila Baada ya Saa 25 au Kila Mwaka</b>
• Safisha chujio la hewa la injini <sup>1,2</sup>
<b>Kila Baada ya Saa 50 au Kila Mwaka</b>
• Kagua mafla na kishika cheche <sup>1</sup>
<b>Kila Baada ya Saa 100 au Kila Mwaka</b>
• Badilisha oili ya injini <sup>1</sup>
<b>Kila Mwaka</b>
• Badilisha chujio la hewa la injini <sup>1,2</sup>
• Badilisha plagi ya spaki

<sup>1</sup> Fanya huduma mara nyingi zaidi katika hali chafu au zenye vumbi.

<sup>2</sup> Tembelea muuzaji huduma aliyeidhinishwa.

## Mapendekezo Jumla

Udumishaji wa mara kwa mara utaboresha utendakazi na kuongezea maisha ya jenereta ya nje. Tembelea Muuzaji Huduma yeyote Aliyeidhinishwa wa Briggs & Stratton ili kuhudumiwa. Uwekaji sehemu na kazi kubwa ya ukarabati ni lazima zifanywe na wafanyikazi wenye mafunzo maalum.

Hakikisho la jenereta halisimamii vifaa vilivyotumiwa vibaya na kutelekezwa na mwendeshaji. Ili kupokea thamani kamili ya hakikisho, ni lazima mwendeshaji adumishe jenereta jinsi alivyoelekezwa kwenye mwongozo huu.



**ONYO!** Ili kuhakikisha usalama wa mashine, tumia tu sehemu asilia kutoka kwa mtengenezaji au kuidhinishwa na mtengenezaji. Ukiwa na maswali kuhusu kubadilisha vijenzi kwenye jenereta yako, tafadhali tutembelee kwenye tovuti yetu

**BRIGGSandSTRATTON.COM.**



**TAHADHARI** Kasi za juu au chini zaidi kupita kasi zinaweza kusababisha majeraha madogo. Usichokore springi ya gavana, viungo au sehemu nyingine ili kubadilisha kasi. Usifanye mabadiliko kwenye jenereta kwa njia yoyote ile.

## EU Stage V: Viwango vya CO2

Viwango vya CO2 vya injini zilizoidhinishwa za aina ya Briggs & Stratton vinaweza kupatikana kwenue BriggsandStratton.com kwa kucharaza CO2 ndani ya upau wa kutafuta.

## Udumishaji Betri Kielelezo 2

Jenereta ina mfumo wa kuchaji betri kiotomatiki unaochaji betri huku injini ikiguruma. Ikiwa jenereta haitumiki mara nyingi, betri inapaswa kuunganishwa na chaja ya trickle au kidumishaji betri (hakijajumuishwa) ili kuiweka ikiwa imechajiwa ipasavyo.

1. Ondoa paneli kutoka mbele ya betri.
2. Tenganisha kiunganishaji cha pini mbili kutoka kwenye betri hadi jenereta.

**ILANI** Usizidisha kiwango cha kuchaji cha Amp 1.5.

3. Fuata maagizo yaliyojumuishwa kwenye chaja ya trickle au kidumishaji betri.

## Udumishaji Injini

### Kubadilisha Oili ya Injini Mchoro Kielelezo 5 6 7



**TAHADHARI** Epuka oili ya mota iliyotumika kugusana na ngozi kwa muda mrefu au mara nyingi. Oili ya mota iliyotumika imeonekana kusababisha saratani ya ngozi katika maabara fulani za wanyama. Safisha kwa kina maeneo yaliyoathirika ukitumia sabuni na maji.



**WEKA MBALI WA WATOTO. USICHAFUE. TUMIA RASILIMALI VIZURI. REJESHA OILI ILIYOTUMIKA KWENYE VITUO VYA KUKUSANYA.**

Badilisha oili wakati injini bado ina joto baada ya kuendeshwa, kama ifuatavyo:

1. Ondoa kifuniko kwenye eneo la kujazia oili.
2. Ondoa kifuniko cha tundu la kumwaga oili (**5, B**) na umwage oili yote ndani ya kontena inayofaa.
3. Rejesha kifuniko cha tundu la kumwaga oili na ukaze vizuri. Ondoa kifaa cha kupima kiwango cha oili (**5, A**).
4. Ukitumia faneli ya oili, polepole weka oili iliyopendekezwa (takriban aunzi 20 (lita 0.6)) ndani ya tundu la kujazia oili (**7**). Acha ili kuruhusu oili kutulia. Jaza hadi ifikie alama inayoonyesha imejaa (**6, A**) kwenye kifaa cha kupima kiwango cha oili.
5. Pangusa kifaa cha kupima kiwango cha oili kila mara kiwango cha oili kinapokaguliwa. Usijaze kupita kiasi.
6. Rejesha kifaa cha kupima kiwango cha oili. Kaza kifuniko vizuri.
7. Pangusa oili yoyote iliyomwagika.
8. Rejesha kifuniko kilicho juu ya eneo la kujazia oili.

## Hudumia Plagi ya Spaki Kielelezo 1 10 11

Kubadilisha plagi ya spaki kutaiwezesha injini yako kuwasha kwa urahisi na kunguruma vyema zaidi.

1. Legeza skrubu mbili za kifuniko cha udumishaji (1, K) na uondoe kifuniko cha kando cha udumishaji.
2. Safisha sehemu iliyo na kiziba cheche na kutoa kifuko cha kiziba cheche (10).
3. Ondoa plagi ya spaki na uikague.
4. Badilisha spaki ya plagi ikiwa elektrodi zimegubikwa, zimeungua au kaulo imevunjika. Tumia plagi ya spaki ya kubadilisha inayopendekezwa pekee. Tazama *Sehemu za Udumishaji za Kawaida*.
5. Kagua pengo la elektrodi (11) ukitumia geji na usawazishe pengo la plagi ya spaki hadi kiwango kilichopendekezwa cha pengo ikiwa inahitajika (tazama *Vipimo Maalum*).
6. Weka plagi ya spaki na ukaze kabisa. Rejisha kifuko cha plagi ya spaki.
7. Rudisha kifuniko cha kukarabati na kukaza skrubu kwa mkono.

### Kagua Kishika Cheche

Kagua kishika cheche kama kuna uharibifu au mzibo wa kaboni. Iwapo kuna uharibifu au usafishaji unahitajika, mtembelee Muuzaji Huduma Aliyeidhinishwa wa Briggs & Stratton.



**ONYO!** Kugusana na eneo hili la mafla kunaweza kusababisha kuchomeka na hivyo basi kupelekea majeraha mabaya.

- Kuwa makini na maonyo yaliyo kwenye jenereta.
- Usiguse sehemu moto.

## Uhifadhi

Ikiwa unahifadhi kifaa hiki kwa zaidi ya siku 30, tumia miongozo ifuatayo ili kukiandaa kwa uhifadhi.

### Maagizo ya Uhifadhi wa Muda Mrefu

1. Safisha jenereta kama ilivyoainishwa kwa *Kusafisha*.
2. Badilisha oili ya injini wakati injini ingali na joto, mwaga mafuta utoka kwenye kifuniko cha kasha la shafti kombo. Jaza ukitumia ya ubora unaopendekezwa. Tazama *Kubadilisha Oili ya Injini*.
3. Tibu au umwage mafuta kutoka kwenye jenereta kwa sababu mafuta yanaweza kuganda yanapohifadhwa kwa zaidi ya siku 30.

Mafuta yaliyoharibika yanaweza kusababisha mabaki ya asidi na gundi kutengenezeka kwenye mfumo wa mafuta au kwenye sehemu muhimu za kabureta. Ili kuweza mafuta yakiwa safi, tumia kisawazishaji mafuta.

Hakuna haja ya kumwaga petroli kutoka kwenye injini ikiwa kiimarishaji mafuta kimeongezwa kulingana na maagizo. Washa injini kwa dakika 2 kuzungusha kisawashaji katika mfumo wote wa mafuta kabla ya kukiweka.

Ikiwa petroli ndani ya injini haijatibiwa kwa kiimarishaji mafuta, ni lazima imwagwe kwenye kontena iliyo idhinishwa. Kisha uendeshe injini hadi isimame kutokana na ukosefu wa mafuta. Matumizi ya kiimarishaji mafuta kwenye kontena ya uhifadhi yanapendekezwa ili kudumisha usafi.



**ONYO!** Mafuta na mivuke yake yanaweza kuwaka moto na kulipuka na kusababisha kuchomeka, moto au mlipuko na kupelekea kifo au majeraha mabaya.

- Unapohifadhi mafuta au kifaa chenye mafuta kwenye tangi, hifadhi mbali na tanuu, stovu, hita za kuchemshia maji, vifaa vya kukausha nguo au vitu vingine ambavyo vina taa za moto au vyanzo vya mwako kwa sababu vinaweza kuwasha moto kwenye mivuke ya mafuta.
- Unapomwaga mafuta, zima injini na uwache injini ipoe kwa angalau dakika 2 kabla ya kuondoa kifuniko cha mafuta. Legeza kifuniko hicho polepole ili kutoa shinikizo kwenye tangi. Mwanga mafuta ukiwa nje ya nyumba. Weka mafuta mbali na spaki, moto ulio wazi, taa za gesi, joto, na vyanzo vingine vya mwako.
- Kagua mifereji ya mafuta, tangi, kifuniko, na vijenzi mara kwa mara kama kuna nyufa au uvujaji. Badilisha kama itahitajika.
- 4. Chaji betri kama ilivyobainishwa katika *Udumishaji Betri*.
- 5. Hifadhi jenereta katika mahali safi na pakavu na uifunike ukitumia kinga mwafaka ambayo haitasitiri unyevunyevu.



**ONYO!** Vifuniko vya uhifadhi vinaweza kusababisha moto na hatimaye kifo au majeraha mabaya.

- Usiweke kifuniko cha uhifadhi juu ya jenereta ambayo ni moto au inayoguruma. Subiri vifaa vipoe kwa muda tosha kabla ya kuweka kifuniko juu yake.

## Kutatua Matatizo

Tatizo	Sababu	Suluhu
Injini inanguruma, lakini hakuna umeme wa AC unatolewa.	<ol style="list-style-type: none"> <li>Swichi moja ya kukata umeme iko wazi.</li> <li>Kuna muunganisho mbaya au kuna nyaya zenye kasoro.</li> <li>Kifaa kilichounganishwa kina kasoro.</li> <li>Taa Nyekundu iko imara Jenereta imewekewa uzito kupita kiasi au ina joto kupita kiasi.</li> </ol>	<ol style="list-style-type: none"> <li>Anzisha upya swichi ya kukata umeme.</li> <li>Kagua na ukarabati.</li> <li>Unganisha kifaa kingine ambacho hakina kasoro.</li> <li>Tazama <i>Uwezo wa Jenereta</i>. Bofya kitufe cha UWEKAJI UPYA MKUU  kwenye paneli ya vidhibiti.</li> </ol>
Injini inafanya kazi vizuri ikiwa bila kazi lakini "inalamaa" vitumizi vinapounganishwa.	<ol style="list-style-type: none"> <li>Jenereta imewekewa uzito kupita kiasi.</li> </ol>	<ol style="list-style-type: none"> <li>Tazama <i>Uwezo wa Jenereta</i>.</li> </ol>
Injini haiwaki, inawaka na kunguruma vibaya na kuzima inaponguruma.	<ol style="list-style-type: none"> <li>Vali ya mafuta iko katika eneo linaloonyesha zima (🚫).</li> <li>Taa ya kiashiria oili chache imewaka. Kiwango cha oili kiko chini.</li> <li>Kisafishaji hewa ni kichafu.</li> <li>Mafuta yameisha.</li> <li>Waya ya plagi ya spaki haijaunganishwa na plagi ya spaki.</li> <li>Mafuta yamefurika.</li> </ol>	<ol style="list-style-type: none"> <li>Weka vali ya mafuta eneo linaloonyesha washa (🧽).</li> <li>Jaza kasha la shafti kwa kiwango sahihi au uweke jenereta kwenye eneo tambarare.</li> <li>Safisha ama ubadilishe kisafisha hewa.</li> <li>Jaza tangi la mafuta.</li> <li>Unganisha waya na plagi ya spaki.</li> <li>Subiri dakika 5 na ujaribu kuwasha injini tena.</li> </ol>
Injini inazima na taa ya Kilindaji CO inamweka mwangaza mwekundu (•• ••).	<ol style="list-style-type: none"> <li>Jenereta haijawekwa mahali pazuri.</li> </ol>	<ol style="list-style-type: none"> <li>Hamisha jenereta hadi mahali wazi na nje. Fungulia hewa (k.m. fungua madirisha na milango) kabla ya watu au wanyama kuingia. Tazama <i>Mfumo wa Kuzima Kaboni Monoksidi (CO)</i>.</li> </ol>

Kwa masuala mengine yote, mtembelee muuzaji aliyeidhinishwa wa Briggs & Stratton.

### Vipimo Maalum

Wati za Kuanzisha*	4,500
Wati Zilizopimwa**	3,700
Umeme wa AC	
wa Volti 230	Amps 16.1
wa Volti 12 za DC	Amps 5.0
wa Volti 5 za DC	Amps 2.1
Marudio	50 Hz
Msururu	Msururu Mmoja
Unyonyaji mafuta	224 cc (13.7 cu. in.)
Pengo la Kiziba Cheche milimita	0.7-0.8 (inchi 0.028-0.031)
Kiwango cha Mafuta	Lita 13.25 (Galoni 3.5 U.S.)
Kiwango cha Oili	Lita 0.6 (Aunzi 20)

### Sehemu za Udumishaji za Kawaida

Plagi ya Spaki	84001980
Chupa ya Oili ya Injini	100028
Chupa ya Oili ya Synthetic	100074

Kwa orodha kamili ya sehemu na michoro, tafadhali tembelea  
BRIGGSandSTRATTON.COM.

\* Nishati ya kiumeme ya wakati huo huo ambayo jenereta inaweza kutoa ili kuwasha injini za umeme, kwa kila Briggs & Stratton 628K. Haiwakilishi nishati inayohitajika kuendesha vipenge vya kiumeme bila kusita. Ndio nishati nyingi zaidi inayoweza kusambazwa wakati huo huo unapowasha mota, ikirudufishwa kwa volteji iliyodhibitiwa ya jenereta.

\*\* Jenereta ikilingana na ISO 8528-13:2016, injini inayoendeshwa kwa umeme wa AC- Sehemu 13: Usalama.

Not for  
Reproduction

**Udhamini Pungufu**

Briggs & Stratton inakubali, katika kipindi cha udhamini ulioelezwa hapa, itakarabati au badilisha, bila ya malipo, sehemu yoyote ilio na shida katika vifaa au operesheni au zote. Bei ya kusafirisha bidhaa zilizotumwa ili zikarabatiwe au zibadilishwe kwa mujibu wa udhamini huu ni lazima mwenyewe agharamie. Udhamini huu ni bora na unao uhusiano na vipindi vya muda na hali zilizotajwa hapa chini. Kwa huduma ya dhama, tafuta Muuzaji wa Huduma Aliyeidhinishwa katika ramani ya kielekeza wauzaji katika [www.SimplicityMfg.com](http://www.SimplicityMfg.com). Mnunuzi lazima awasiliane na Mwuzaji wa Huduma Aliyeidhinishwa, na kumpelekea mwuzaji huyo wa Huduma Aliyeidhinishwa kwa ukaguzi na upimaji.

**Hakuna udhamini ingine ya haraka. Udhamini ulioashiriwa, pamoja na zile za uuzaji na uzima fulani kwa lengo fulani, zina upungufu wa muda uliosema hapo chini, au kwa kiasi kilichoruhusiwa na sheria.** Hasara inayotokana na uharibifu wa kisadfa au unaosababishwa na sababu zinazojulikana hazijajumuishwa kwenye kiwango cha kutojumuishwa ambacho kinaruhusiwa na sheria. Baadhi ya mataifa au nchi haziruhusu ufinyu wa kwa muda gani udhamini uliorejelewa unadumu, na baadhi ya mataifa au nchi haziruhusu kutojumuishwa au upungufu wa hasara ya sadfa au inayotokana na hali fulani, ili upungufu uliotajwa hapo juu na kutojumuishwa huenda kusitumike kwako. Udhamini huu unakupa haki mahsusi za kisheria na unaweza pia kuwa na haki nyingine ambazo zinaweza kutofautiana kutoka katika taifa hadi taifa au nchi hadi nchi.\*\*

**KIPINDI CHA DHAMANA**

Matumizi ya Kibinafsi	Matumizi ya Kibiashara
Miezi 36 ▲	Miezi 12

▲ Betri (imewezeshwa) kwa matumizi ya nyumbani ya miezi mitatu wala sio ya kibiashara.

\*\* Nchini Australia- Bidhaa zetu zinanunuliwa kwa udhamini ambao hauwezi kujumuishwa kulingana na Sheria ya Mtumizi ya Australia. Unastahili kusawazishiwa au kurudishiwa hela zako kwa kushindikana kukubwa na kwa kufidha kwa upungufu au hasara yoyote nyingine inayoweza kutabirika kwa njia ya kueleweka. Una haki pia ya kutengenezwa au kubadilishiwa kama bidhaa haziko na ubora unaokubalika na uharibifu hauleti hasara kubwa. Kwa huduma ya udhamini, tafuta muuzaji aliyethibitishwa na aliyekaribu na wewe katika ramani yetu kwa tovuti ya [BRIGGSandSTRATTON.COM](http://BRIGGSandSTRATTON.COM), au piga simu 1300 274 447, au kwa barua pepe au barua kwa [salesenquiries@briggsandstratton.com.au](mailto:salesenquiries@briggsandstratton.com.au), Briggs & Stratton Australia Pty Ltd, 1 Moorebank Avenue, NSW, Australia, 2170.

Kipindi cha udhamini huanza tarehe ya ununuzi ya duka la kwanza au biashara la kwanza. "Matumizi ya kibinafsi" inamaanisha matumizi ya nyumbani na mnunuzi wa rejareja. "Matumizi ya kibiashara" inamaanisha matumizi mengine yote, pamoja na matumizi ya kibiashara, ya kuzalisha mapato au kwa madhumunia ya kukodisha. Pindi tu bidhaa imepitia matumizi ya biashara, itaweza kuchukuliwa kuwa bidhaa ya matumizi ya kibiashara kwa makusudio ya udhamini huu.

Hifadhi vyema ithibati yako ya risiti ya ununuzi. Ikiwa hutatoa ushahidi wa tarehe ya awali ya ununuzi katika wakati ambao huduma ya dhama imetakiwa, tarehe ya utengezaji wa bidhaa hio itatumika kuamua kipindi cha dhama. Usajili wa bidhaa hautajiki katika kupokea huduma ya udhamini kwenye bidhaa za Briggs & Stratton.

**KUHUSU DHAMANA YAKO**

Huduma ya udhamini inapatikana tu kupitia katika Wauzaji wa Huduma Walioidhinishwa kutoka Briggs & Stratton. Marekebisho nyingi ya udhamini yanafanwa mara kwa mara, lakini wakati mwingine maombi wa huduma ya udhamini yanaweza kuwa sio sahihi. Dhama hii inajumuisha tu dosari katika nyenzo au ustadi. Haijumuishi hasara au uharibifu unaosababishwa na matumizi yasiyofaa au matumizi mabaya, ukarabati usiofaa au utengenezaji, kuchujuka kwa kawaida au mafuta mabaya au ambayo hayajaidhinishwa.

**Matumizi Mabaya na Dhuluma** - Matumizi sahihi ya bidhaa hii yameelezwa katika Mwongozo wa fundi. Kwa kutumia bidhaa hii kwa njia ambayo haijafanuliwa katika Kabrasha la Mtumiaji au kwa kutumia bidhaa hii baada ya kuharibika hakutajumuishwa katika udhamini huu. Kujumuishwa kwa udhamini huu hakutaweza kutolewa pia kama nambari ya usajili kwenye bidhaa hii imeondolewa au bidhaa hii ina kasoro au imebadilishwa kwa njia yoyote, au kama bidhaa hii inayo ithibati ya matumizi mabaya kama vile uharibifu mabaya au uharibifu unaotokana na kuchunjika kwa maji/kemikali.

**Ukarabati au Urekebishaji Mbaya** - Bidhaa hii lazima ikarabatiwe kwa mujibu wa taratibu na ratiba zinazotolewa katika mwongozo wa fundi, na kuhudumiwa au kurekebishwa kwa kutumia sehemu halisi za Briggs & Stratton. Uharibifu unaosababishwa na ukosefu wa ukarabati au matumizi ya vipuri viso-asilia haujajumuishwa katika udhamini huu.

**Uchakavu wa Kawaida** - Kama mitambo nyingi, bidhaa yako itakuwa na uchakavu hata kama inakarabatiwa kwa sahihi. Udhamini huu haujumuishi ukarabati wakati ambapo matumizi ya kawaida yamesababisha kuchujuka kwa sehemu ya mtambo huu au mtambo wowote. Ukarabati na vitu vinavyochujuka kama vile vichungio, mishipi, mundu(blades) za kukatia, na padi za breki (isipokuwa padi za breki za injini) vyote havijajumuishwa kwenye udhamini kutokana na kipengele cha kuchujuka pekee, isipokuwa endapo sababu itakuwa kasoro kwenye nyenzo au utengenezaji wake.

**Mafuta Yaliyoza au Hayadhibitishwa** - Ili bidhaa hii ifanye kazi ipasavyo, inahitaji mafuta safi inayoendanisha na vigezo vilivoelezwa katika Mwongozo wa Fundi. Uharibifu wa injini au mtambo uliosababishwa na mafuta mabaya au matumizi ya mafuta hayajaidhinishwa (kama vile E15 au E85 ethanol blends) haujajumuishwa kwenye udhamini huu.

**Zilizotengwa** - Udhamini huu hauzingatii uharibifu kutokana na ajali, unyanyasaji, marekebisho, mabadiliko, huduma mabaya, kugandisha au kuzorota kutokana na kemikali. Viambatio au nyongeza ambavyo havikuunganishwa asilia kwenye bidhaa hii vyote havijajumuishwa pia. Hakuna udhamini kwa vifaa vinavyotumika kwa nguvu ya msingi badala ya nguvu ya kutumika au juu ya vifaa vya kutumika kuokoa maisha. Udhamini huu hauzingatii injini au vifaa vilivyotumika, badilishwa muundo, mitumba, au za kujaribia. Udhamini huu haujumuishi pia kushindikana kunakotokana na vitendo vya Mungu na nguvu nyingine ya matukio yaliyo zaidi ya udhibiti wa mtengenezaji.

## İçindekiler

Güvenlik ve Kontrol Simgeleri	4
Donanımın Açıklaması	4
Özellikler ve Kumandalar	5
Montaj	5
Çalıştırma	5
Bakım	9
Saklama	10
Sorun Giderme	11
Teknik Özellikler	11
Garanti	13

## Güvenlik ve Kontrol Simgeleri

Güvenlik alarmı simgesi olası bir kişisel yaralanma tehlikesi belirtir. Tehlike türünü belirtmek için bir güvenlik simgesi kullanılabilir. **UYARI**, kaçınılmadığı takdirde ölüm veya ağır yaralanma ile sonuçlanabilecek bir tehlikeyi belirtir. **DİKKAT**, kaçınılmadığı takdirde önemsiz veya orta düzeyde yaralanma ile sonuçlanabilecek bir tehlikeyi belirtir. **İKAZ**, önemli görülen ama tehlike ile ilgili olmayan bilgileri belirtir.



Güvenlik Alarmı  
Simgesi



Kullanma Kılavuzu



Servis  
Jeneratörü



Zehirli  
Dumanlar



Elektrik  
Çarpması



Yangın



Sıcak Yüzey



Karbon  
Monoksit Alarmı



Değişken  
Nötr



Toprak Terminali



Yakıt



Yağ



Yağ Seviyesi



Motoru  
Başlatmayın



Yakıt kapalı



Devre Kesici



Açık/  
Kapalı



Çalıştırma/  
Durdurma



Boğma

## Avrupa Ofisi İletişim Bilgileri

Avrupa emisyonları hakkındaki sorular için lütfen Avrupa ofisimiz ile şu adresten iletişime geçin:

**Max-Born-Straße 2, 68519 Viernheim, Almanya.**

## Donanımın Açıklaması



**Bu kılavuzu dikkatle okuyun ve dış mekan jeneratörünüzü tanıyın. Uygulamalarını, kısıtlamalarını ve neden olabileceği tehlikeleri öğrenin. Bu orijinal talimatları ilerde başvurmak üzere saklayın.**

Inverter jeneratör motor tahrikli, döner alanlı, alternatif ve doğru akım (AC ve DC) jeneratördür. Jeneratör, elektrikle çalışan uygun aydınlatma, alet, cihaz ve motor yüklerine elektrik gücü sağlamak için tasarlanmıştır. Jeneratörün döner sargısı tek silindirli bir motorla çalışır. Jeneratörü hareket ettirmek için düğmeye basın ve kolu dışarıya çekin. Kolu yerine geri itmek için düğmeye basın. Portatif jeneratör, bir uzatma kablosu kullanılarak dış mekan unsurlara güç sağlamak veya bir aktarma şalteri kullanılarak eve tekrar güç sağlamak için kullanılabilir. Bir aktarma şalteri, uzman bir elektrik tesisatçısı tarafından takılan ve priz kullanılarak portatif jeneratörün doğrudan evinizin elektrik şebekesine kablo ile bağlanmasına olanak veren ayrı bir cihazdır. Jeneratör eve tekrar güç sağlamak için kullanılacak ise en kısa sürede el ile kullanılan bir aktarma şalteri takın.

Jeneratör, ciddi yaşam güvenliği veya sağlık tehlikeleri açısından yasal olarak gerekli olan sistemleri beslemek için veya güç eksikliğinin yangınla mücadele operasyonlarında kurtarma işlerini engelleyen durumlarda kullanılamaz.

Bu kılavuzdaki bilgilerin doğru ve güncel olmasını sağlamak için her türlü çaba harcanmıştır. Ancak üretici herhangi bir zamanda önceden haber vermeden jeneratörü ve bu belgeyi değiştirme, değişikliğe uğratma veya geliştirme hakkını saklı tutar.

**İKAZ** Kullanım amacı ile ilgili sorularınız olması durumunda yetkili servis bayisi ile temas kurun. Bu donanım YALNIZCA Briggs & Stratton® tarafından onaylanmış parçalar ile kullanılmak için tasarlanmıştır.

## Sistem Toprağı

Jeneratör, jeneratörün şasi bileşenlerini AC çıkış prizlerinde bulunan toprak terminallerine bağlayan bir sistem toprağına sahiptir. Jeneratörün nötr bağlantısı değişkendir (N), yani, AC stator sargısı topraklama bağlantısından ve AC prizinin toprak piminden izole edilmiştir. Topraklı bir nötr gerektiren RCD gibi elektrikli cihazlar bu jeneratörden gerekli şekilde çalışmayabilir. Jeneratörün topraklanmasına gerek yoktur.

## Özel Gereklilikler

Jeneratörün kullanım amacı için geçerli olan yönetmelikler, yerel kurallar veya genelgeler bulunabilir. Lütfen yetkili bir elektrikçiye, elektrik denetçisine veya yetkiye sahip yerel kuruluşa başvurun.

Bu jeneratör bir inşaat sahasında veya benzer faaliyetler için kullanılmak üzere tasarlanmamıştır.

## AB'de Atılması



Bu simge bataryanın ve elektrikli veya elektronik donanım sahiplerinin bu ürünü tasnif edilmemiş kentsel atıklar ile atmaması gerektiğini gösterir. Bu ürün çevresel olarak uygun atık yerlerinde atılmalıdır. İlave atma bilgileri için lütfen Briggs & Stratton veya yerel satıcınız ile temas kurun.

## Özellikler ve Kumandalar Şekil 1

A	Geri Çekilebilir Kol	N	12 Volt DC Priz
B	Çalıştırma Anahtarı	P	Topraklama Bağlantısı
C	Düşük Yağ Göstergesi	Q	230 Volt AC, 16 Amp Prizler
D	Saat Ölçer	R	Devre Kesiciler
E	QPT Düğmesi	S	Karbonmonoksit (CO) Kapatma Gösterge Işığı
F	Marş Kolu	T	USB Bağlantı Noktaları
G	Tanımlama Etiketleri	U	Yağ Boşaltma Tapası (kapağın altında)
H	Yağ Bakımı Kapağı	V	Yağ Doldurma/Gösterge Çubuğu (kapağın altında)
J	Yakıt Kapağı	W	Kıvılcım Tutucu Susturucu/Egzoz
K	Bakım Kapağı	X	Yakıt Valfi
L	Jikle Kolu (kapağın altında)	Y	Ana Reset düğmesi
M	Akü Kapağı	Z	Açma/Kapama Düğmesi

## Montaj

### Aküyü Bağlamak Şekil 2

Elektrikli veya uzaktan marş sağlamak için aküyü jeneratöre bağlamanız gerekir. Gösterge paneli, LED'ler ve e-jikle sistemi aküden güç alır.

1. Akünün önündeki vidayı ve paneli çıkarın.
2. Aküdeki iki pimli konektörü jeneratöre bağlayın.

### Uzaktan Çalıştırma Anahtarını Jeneratörle Eşleştirmek Şekil 1 3

Jeneratörün uzaktan çalıştırılabilmesi için, uzaktan çalıştırma anahtarının jeneratörle eşleştirilmesi gerekir. Anahtarı jeneratörle eşleştirmek için, aşağıdaki talimatları uygulayın:

1. Etkinleştirme düğmesine basın, (1, B) 10 saniye basılı tutun; açma/kapama düğmesi (1, Z) ışığı mavi renkte yanıp sönmeye başlayacaktır.
2. 30 saniye içinde uzaktan çalıştırma anahtarının üzerindeki iki düğmeden birine (3) 2 saniye boyunca basılı tutun. Açma/kapama düğmesi (1, Z) ışığı 3 kez hızla yanıp sönmeye başlayacaktır. Uzaktan çalıştırma anahtarının eşleştirildiğini işaret edecektir.

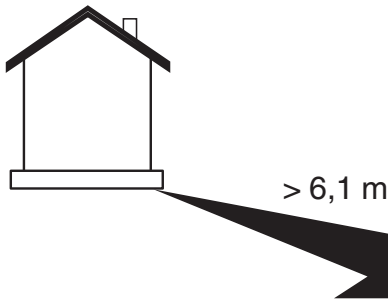

### Karbon Monoksit (CO) Zehirlenmesinin Önlenmesi

- Açık alanda, tüm evlerden en az 6,1 metre uzakta kullanın.
- Egzozu tüm evlerden ve insanların bulunduğu yerlerden uzağa çevirin.
- Evinize CO alarmları kurun.

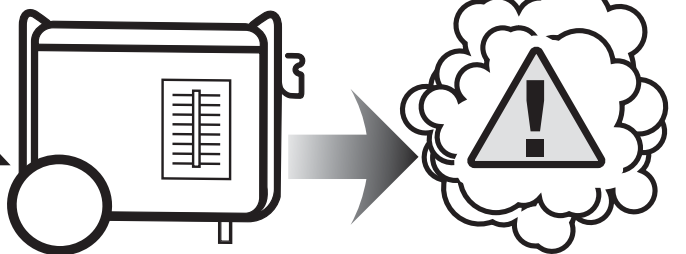

**İKAZ** Jeneratörün üzerindeki açma/kapama düğmesine (1, Z) ve çalıştırma anahtarına (1, B) aynı anda basılıp 10 saniye boyunca basılı tutularak tüm uzaktan çalıştırma anahtarlarının bağlantısı kesilebilir.

## Çalıştırma

### Adım 1: Güvenli Yer

Portatif jeneratörü çalıştırmaya başlamadan önce karbon monoksit zehirlenmesi ve yangın ile ilgili olarak ele alınması gereken eşit düzeyde önemli iki güvenlik konusu bulunmaktadır.

### Karbon Monoksit Zehirlenmesi Riskini Azaltmak İçin Çalıştırma Yeri



**UYARI!** Motor egzozu sizi dakikalar içinde öldürebilecek zehirli bir gaz olan karbon monoksit içerir. Bu gazı koklayamaz, göremez veya tadamazsınız. Egzoz gazlarını koklamasanız bile karbon monoksit gazına maruz kalabilirsiniz.

- Karbon monoksit birikme riskini azaltmak için portatif jeneratörü dış mekanda insanların bulunduğu yerlerden en az 6,1 m uzakta egzoz uzağa bakacak şekilde çalıştırın.
- Üreticinin talimatlarına göre pil ile çalışan karbon monoksit alarmları veya fişe takılan pil destekli karbon monoksit alarmları kurun. Duman alarmları karbon monoksit gazını algılayamaz.
- Portatif jeneratörü fan kullanılsa veya havalandırma için kapılar ve pencereler açık olsa bile evlerin, garajların, bodrumların, döşeme altı boşluklarının, kulübelerin veya kısmi olarak kapalı başka alanların içinde çalıştırmayın. Karbon monoksit bu alanlarda hızla birikebilir ve bu ürün kapatıldıktan sonra bile saatlerce orada kalabilir.
- Motor egzozunu daima insanların bulunduğu yerlerden uzağa bakacak şekilde yerleştirin.

Bu ürünü kullanırken mide bulantısı, baş dönmesi veya halsizlik hissetmeye başladığınız veya evinizin karbon monoksit alarmı çaldığı zaman hemen temiz havaya çıkın. Acil servisi arayın. Karbon monoksit zehirlenmesi yaşıyor olabilirsiniz.

## Yangın Riskini Azaltmak için Çalıştırma Yeri



**UYARI!** Egzoz ısısı/gazları yanıcı maddeleri, yapıları tutuşturarak veya yakıt tankına zarar vererek yangına neden olabilir ve böylece ölüme veya ağır yaralanmalara yol açabilir.

- Portatif jeneratör, 30,5 cm'den yüksek tüm yapılardan, saçaklardan, ağaçlardan, çalılardan veya bitkilerden en az 1,5 m uzakta olmalıdır.
- Portatif jeneratörü hava akışını sınırlayacak bir döşemenin veya benzer bir yapının altına yerleştirmeyin. Kapalı alanlara üretici talimatları/tavsiyeleri uyarınca duman alarmı/alarmı takılmalı ve bakımları yapılmalıdır.
- Karbon monoksit alarmları dumanı algılayamaz.
- Portatif jeneratörü gösterilenden farklı bir şekilde yerleştirmeyin.

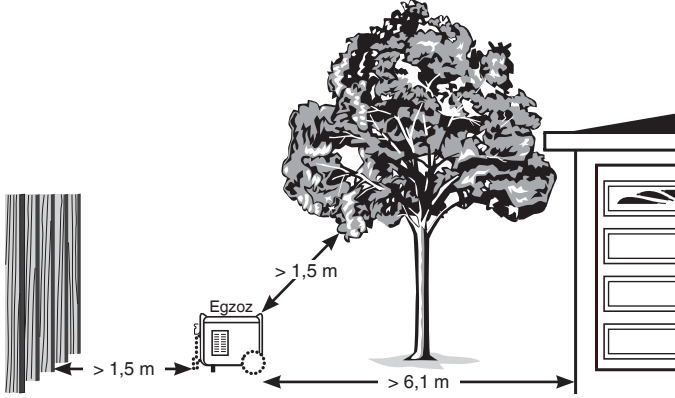

## Adım 2: Yağ ve Yakıt

### Yağ Tavsiyeleri Şekil 4

En iyi performans için Briggs & Stratton Garanti Onaylı yağlar kullanmanızı tavsiye ederiz. SF veya daha yüksek hizmet sınıflandırmasına sahip diğer yüksek kaliteli temizleyici yağlar da uygundur. Özel katkı maddeleri kullanmayın.

Motor için uygun yağ viskozitesini dış mekan sıcaklığı belirler. Beklenen dış mekan sıcaklığı aralığına en uygun viskoziteyi seçmek için tabloyu kullanın.

\* 4°C'nin (40°F) altında SAE 30 yağı kullanılması sert başlatma ile sonuçlanır.

\*\* 27°C'nin (80°F) üzerinde 10W30 kullanılması daha fazla yağ tüketilmesine neden olabilir. Yağ seviyesini daha sık kontrol edin.

### Motor Yağının Kontrol Edilmesi/Eklenmesi Şekil 5

6 7

Her kullanımdan önce veya en azından her 8 saatlik çalışmanın sonunda yağ seviyesi kontrol edilmelidir. Yağ seviyesini koruyun.

1. Jeneratörün düz bir yüzeyde olmasına dikkat edin.
2. Düğmeyi çevirin ve yağ doldurma alanının üzerindeki kapağı (5) açın.
3. Yağ doldurma yerinin çevresini temizleyin ve yağ çubuğunu çıkarın.
4. Çubuk üzerinde yağın (6, A) doluluk işaretinde olduğunu kontrol edin.
5. Gerekli ise, yağ hunisi kullanarak yağ doldurma deliğinden içeriye (7) yağ çubuğundaki dolu işaretine (6, A) kadar yavaşça yağ dökün.

**İKAZ** Yağın çökmesini bekleyin. Yağ seviyesi her kontrol edildiğinde yağ çubuğunu silerek temizleyin. AŞIRI DOLDURMAYIN.

6. Yağ çubuğunu yerine takın ve sıkın.
7. Yağ doldurma alanının üzerindeki kapağı değiştirin.

**İKAZ** Tavsiye edilen yağ ile gerekli servis yapılmadan motoru başlatmayı veya çalıştırmayı denemeyin. Bu motor arızasına yol açabilir.

### Yağın Doldurulması Şekil 1 8

Yakıt aşağıdaki koşullara uygun olmalıdır:

- Minimum 91 RON (87 oktan/87 AKI) temiz, yeni, kurşunsuz benzin.
- %10'a kadar etanol içeren benzin uygundur.

**İKAZ** Benzine yağ karıştırmayın veya motoru başka yakıtlar ile çalışacak şekilde modifiye etmeyin. E15 ve E85 gibi onaylanmamış benzin kullanmayın. Onaylanmamış yakıtlar kullanılması jeneratöre zarar verebilir ve garantiyi geçersiz bırakır.

1.524 m ve yukarısı için bkz. *Yüksek Rakım*.



**UYARI!** Yakıt ve buharları son derece yanıcı ve patlayıcıdır ve yanıklara, yangına veya

patlamaya neden olarak ölüme veya ağır yaralanmaya yol açabilir.

- Çalışırken yakıt doldurmayın veya taşımayın.
- Yakıt kapağını çıkarmadan önce motoru kapatın ve en az 2 dakika soğumasını bekleyin.
- Yakıt deposunu açık havada doldurun. •Yakıtı yere dökmeyin.
- Yakıtı kıvılcım, açık alev, pilot alev, ısı ve başka ateşleme kaynaklarından uzak tutun.
- Yakıt hatlarında, depoda, kapakta ve donanımda sık şekilde çatlak veya sızıntı kontrolü yapın. Gerekli ise değiştirin.
- Sigara yakmayın veya içmeyin.
- Ateşi söndürmek için jeneratörün üzerine su dökmeyin.
- Yalnızca toz söndürücü gibi yanıcı sıvılar ve elektrik sistemleri için uygun olan bir yangın söndürücü kullanın. Kullanmadan önce yangın söndürücü üreticisi tarafından verilen talimatları uygulayın.
- Bu jeneratör patlayıcı ortamlarda kullanılmak için tasarlanmamıştır.
  1. Depodaki basıncı boşaltmak için yakıt kapağını (1, J) yavaşça çıkarın.
  2. Kurşunsuz benzini yakıt deposundaki kırmızı yakıt göstergesine (8, A) kadar yavaşça doldurun. Göstergenin üzerine çıkmamaya dikkat edin. Bu, yakıt genişmesi için gerekli alanı sağlar.
  3. Yakıt kapağını takın ve motoru çalıştırmadan önce sıçramış olabilecek yakıtın buharlaşmasını bekleyin.

### Yüksek Rakım

1.524 m'nin üzerindeki rakımlarda minimum 89 RON (85 oktan/85 AKI) yakıt kabul edilebilir. Emisyon koşullarına uymak için yüksek rakım ayarı gerekmektedir. Bu ayar yapılmadan çalıştırılması performansının düşmesine, yakıt tüketiminin artmasına ve emisyonların artmasına neden olur.

Yüksek rakım ayar bilgileri için Yetkili bir Briggs & Stratton bayisine başvurun. Motorun yüksek rakım takımı ile 762 m'nin altındaki rakımlarda çalıştırılması tavsiye edilmez.

### Taşıma

Donanımı bir taşıırken yakıt kapatma valfini kapalı (N) konumuna getirin. Motoru veya ekipmanı yakıtın dökülmesine neden olacak bir açığa kadar eğmeyin.



## Düşük Yağ Göstergesi

Düşük yağ göstergesi sistemi yeteri kadar motor yağı olmamasından kaynaklanan motor hasarını önlemek için tasarlanmıştır. Motor yağı seviyesi önceden ayarlanan bir seviyenin altına düştüğü zaman kırmızı renkli düşük yağ göstergesi LED ışığı yanar ve yağ seviyesi anahtarı motoru durdurur. Etkinleştirme düğmesine bastığınız zaman motor durduğu veya kırmızı renkli düşük yağ göstergesi LED ışığı yandığı takdirde motor yağı seviyesini kontrol edin.

## Adım 3: Jeneratörün Başlatılması Şekil 1

3 9

Tüm elektrik yüklerini jeneratörden ayırın. Aşağıdaki başlatma talimatlarını kullanın:

1. Ünitenin dış mekanda düz bir zeminde olmasına dikkat edin.

**İKAZ** Ünitenin düz bir yüzeyde çalıştırılmaması ünitenin kapanmasına yol açabilir.

2. Yakıt valfini (1, X) saat yönünde çevirip, açık  konuma getirin.

### Uzaktan Çalıştırma

3. Jeneratörü etkinleştirmek için uzaktan çalıştırma anahtarının üzerindeki açma/kapama düğmesine (3, A) basın.
4. 5 saniye içinde çalıştırma düğmesine basın (3, B). Sinyal alındığında jeneratörün üzerindeki açma/kapama düğmesi mavi renkte yanıp sönmeye başlar ve jeneratör çalışır.

### Manüel veya Elektrikli Marş

3. Ekranı açmak için etkinleştirme anahtarına ① (1, B) basın. Açma/kapama düğmesi ② (1, Z) 1 dakikaya kadar yeşil renkte yanıp söner.

**İKAZ** Açma/kapama düğmesi yeşil renkte yanıp sönmese akü bağlanmamış veya jeneratörü çalıştıramayacak kadar düşük şarjdadır.

**İKAZ** Bu ünite, bir e-jikle sistemine sahiptir. E-jikle sisteminin olması, akü bağlı ve şarjlı olduğu sürece elle ateşleme veya jikle gerekmediği anlamına gelir.

- 4A. **Elektrikli marş için;** jeneratörü çalıştırmak için, yeşil renkte yanıp sönerken açma/kapama düğmesine ② (1, Z) basın ve 1 saniye basılı tutun. Jeneratör çalıştıktan sonra, açma/kapama düğmesi mavi renkte yanıp sönmeye başlayarak jeneratörün kullanıma hazır olduğunu belirtir.

**İKAZ** Jeneratör çalışmazsa açma/kapama düğmesi 5 saniye boyunca kırmızı renge döner, ardından 1 dakikaya kadar yeşil renkte yanıp söner. 4A adımı tekrar edin.

- 4B. **Manüel marş için;** geri tepmeyi (1, F) kavrayın ve hafif bir direnç hissedene kadar yavaşça çekin. Sonra hızla çekerek motoru çalıştırın; e-jikle sistemi düşük aküde bile devreye girecektir.

**İKAZ** Jeneratör çalışmamaya devam ederse akünün fazla boşalmış olabilir; bu durumda motora manüel jikle yapmanız gerekir. Bakım kapağını çıkarın ve jikle kolunu (9, A) orta konuma getirin. Jeneratör çalıştığında, e-jikle sistemi jikleyle otomatik olarak kapatacaktır. Bakım kapağını tekrar takın.

**İKAZ** Motor çalışmaya başladığı ama çalışmaya devam etmediği takdirde bkz. *Düşük Yağ Göstergesi*.

## Uzaktan Çalıştırma Kilidi

Jeneratörün uzaktan çalıştırılmasını önlemek amacıyla uzaktan çalıştırma özelliği kilitlenebilir. Uzaktan çalıştırmayı kilitlemek için, ekranı açmak için etkinleştirme anahtarına ① (1, B) basın, jeneratörün üzerindeki açma kapama düğmesine (1, Z) basın ve 10 saniye basılı tutun. Açma/kapama düğmesi ışığı 3 kez kırmızı renkte yanıp sönerken uzaktan çalıştırmanın kilitlendiğini işaret edecektir. Kilidi açmak için işlemi tekrarlayın.

Uzaktan çalıştırma anahtarının üzerindeki iki düğmeden birine basıldığında, açma/kapama düğmesi sistem kilitliyse 3 kez kırmızı, açıkça 3 kez mavi renkte yanıp sönecektir.

## QPT™ (QUIET POWER TECHNOLOGY™) Şekil 1

Bu özellik yakıt ekonomisini iyileştirir. QPT anahtarı (E) AÇILDIĞI zaman elektrik yükleri bağlanırken motor hızı artar ve elektrik yükleri çıkarılırken azalır.

Anahtar kapalı olduğu zaman motor daha yüksek bir hızda çalışır.

## Bir Aktarma Şalteri Kullanarak Eve Tekrar Güç Sağlamak İçin

Evinizin elektrik sistemine yapılan bağlantılar yetkili bir elektrik teknisyeni tarafından takılan bir aktarma şalteri kullanılmalıdır. Bu bağlantı jeneratörün gücünü şebeke gücünden izole etmeli ve geçerli tüm elektrik yasalarına ve elektrik kurallarına uygun olmalıdır.

## Uzatma Kabloları Kullanarak Tekrar Güç Sağlamak İçin

Jeneratör ancak ünitenin veri etiketinde gösterilen nominal koşullar altında nominal güce kadar yüklenebilir. Jeneratörü nominal koşulların dışında kullandığınız zaman yükü azaltın.

Jeneratörün 230 Volt AC çıkışlarında yalnızca kaliteli, iyi yalıtımlı, IEC 60245-4 standartlarına uygun uzatma kabloları kullanın. Her kullanımdan önce uzatma kablolarını kontrol edin. Tüm uzatma kablolarının uygun sınıftan ve hasarsız olduğunu kontrol edin. 40°C'nin altındaki ortamlarda uzatma kabloları kullanırken kabloların toplam uzunluğu 1,5 mm<sup>2</sup>'lik bir kesit için 50 m'yi ve 2,5 mm<sup>2</sup>'lik bir kesit için 80 m'yi geçmemelidir.



**UYARI!** Hasarlı olan veya aşırı yüklenen uzatma kabloları aşırı ısınabilir, kıvılcım çıkarabilir ve yanabilir ve bu da ölüme veya ağır yaralanmaya yol açabilir.

- Kablolar ve fişler dahil olmak üzere elektrikli donanım hasarsız olmalıdır.
  1. Karbon monoksit alarm(lar)ı kurun.
  2. Jeneratörü uzatma kabloları ile çalıştırırken açık havada dış mekana, insanların bulunduğu yerlerden en az 6,1 m uzağa ve egzoz uzağa bakacak şekilde yerleştirilmiş olmasına dikkat edin.
  3. Doğrudan evin içine girerek iç mekan unsurlarına güç sağlayan uzatma kabloları TAVSİYE EDİLMEMEKTEDİR.



**UYARI!** Motor egzozu sizi dakikalar içinde öldürebilecek zehirli bir gaz olan karbon monoksit içerir. Bu gazı koklayamaz, göremez veya tadamazsınız. Egzoz gazlarını koklamasanız bile karbon monoksit gazına maruz kalabilirsiniz.

- Doğrudan evin içine giren uzatma kabloları delikler vasıtası ile karbon monoksit zehirlenmesi riskinizi artırır.
  - İç mekan unsurlarına güç sağlamak için doğrudan evin içine giren bir uzatma kablosu kullanılması halinde operatör bu durumun evin içindeki kişilerin CO zehirlenmesi riskini arttırdığını kabul eder ve bu riski üstlenir.
4. Jeneratör eve tekrar güç sağlamak için kullanılacak ise en kısa sürede el ile kullanılan bir aktarma şalteri takın.

### 230 Volt AC, 16 Amp Prizler Şekil 1

16 Amp akımda 3.680 watt'a (3,68 kW) kadar güç gerektiren 230 Volt AC, tek faz, 50 Hz elektrik yüklerini çalıştırmak için prizler (Q) kullanın.



**UYARI!** Jeneratörün voltajı ölüm veya ağır yaralanma ile sonuçlanabilecek elektrik çarpmasına veya yangına neden olabilir.

- Çıplak kablolar veya prizlere dokunmayın.
- Jeneratörü yıpranmış, aşınmış, çıplak veya hasarlı elektrik kabloları ile kullanmayın.
- Yağmurda veya nemli havada jeneratörü çalıştırmayın.
- Suyun içinde dururken, çıplak ayak ile veya elleriniz veya ayaklarınız ıslak iken jeneratörü veya elektrik kablolarını tutmayın.
- Yetkisiz kişilerin ve çocukların jeneratörü çalıştırmasına veya bakım yapmasına izin vermeyin.
- Çocukların jeneratörden güvenli bir uzaklıkta durmasını sağlayın.

### 12 Volt DC Priz Şekil 1

12 Volt DC priz (N) için mevcut maksimum akım 60 Watt'tır (5 Amper). Bir DC devre kesici prizini aşırı yüklenmelere karşı korur. Aşırı yük meydana gelirse, devre kesicisi açılacaktır (buton dışarı çıkar). Birkaç dakika bekleyin ve devre kesicisini sıfırlamak için butona basın.

### 5 Volt DC USB Bağlantı Noktaları Şekil 1

USB bağlantı noktaları (T) için mevcut maksimum birleşik akım 5 Volt'ta 2,1 Amp'dir. USB bağlantı noktası, USB şarj kablosu aracılığıyla (dahil değildir) tüm USB beslemeli cihazları şarj etmenizi sağlar.

**İKAZ** Apple cihazlarını şarj ederken maksimum çıkış için alttaki USB bağlantısı noktasını kullanın.

**İKAZ** Yalnızca ITE (Bilgi Teknolojisi Donanımı) şarj etmek içindir.

### Güç Kullanımı ⚡

Güç kullanımı göstergesi LED'ler kullanarak toplam jeneratör yükünün yüzdesini gösterir. İlk yeşil LED, jeneratörün normal şekilde çalıştığını veya %5'ten fazla yük ürettiğini belirtir. Dördüncü yeşil LED, %50 yüke erişildikten sonra yanar. Son yeşil LED, %100 yüke erişildikten sonra yanar.

### Çıkış Göstergesi OK!

Jeneratör normal şekilde çalışırken yeşil LED çıkış göstergesi ışığı açık konumdadır. Jeneratörün prizlerde güç ürettiğini gösterir. Ayrıca, jeneratöre aşırı yüklenmeniz durumunda kırmızı renkte yanıp sönmeye başlar.

### Aşırı Yüklenme Alarmı ⚠ Şekil 1

Kırmızı LED aşırı yüklenme alarm ışığı açık konuma gelir ve jeneratöre aşırı yüklenmeniz durumunda gücü keser. Çıkış göstergesi ışığı da kapanır. Jeneratöre aşırı yüklenilirse, normal çalışma modunda devam etmek için tüm elektrik yüklerini kapatıp çıkarmanız, jeneratör kontrol panelindeki Ana Reset düğmesine (Y) basmanız ve elektrik yüklerini tek tek takip yeniden başlatmanız gerekir.

### Karbonmonoksit (CO) Kapatma Sistemi

#### Şekil 1

Jeneratörün çevresinde zararlı düzeyde karbonmonoksit birikimi oluştuğunda veya CO kapatma sisteminde bir arıza olduğunda motoru otomatik olarak kapatır. Kapatma işleminden sonra, gösterge ışığı (S) aşağıdaki tabloda gösterildiği şekilde dakikada en az beş kere yanıp söner. CO kapatma sistemi, karbonmonoksit alarmlarının yerine geçmez. Evinize akü ile çalışan karbonmonoksit alarm cihazları yerleştirin. Jeneratörü kapalı alanlarda çalıştırmayın.

Renk/Desen	Tanım
Kırmızı ••• 	Jeneratörün etrafında karbonmonoksit birikmiş. Jeneratörü açık havada dış mekana, insanların bulunduğu yerlerden en az 6,1 m uzağa taşıyın ve egzoz uzağa bakacak şekilde yerleştirin. Otomatik kapatma, jeneratörün hatalı şekilde yerleştirilmiş olduğunun bir göstergesidir. İnsanları geri almadan önce tesisi havalandırın (ör. camları ve kapıları açın). Bu ürünü kullanırken mide bulantısı, baş dönmesi veya halsizlik hissetmeye başladığınız veya evinizin karbon monoksit alarmı çaldığı zaman hemen temiz havaya çıkın. Acil servisi arayın. Karbonmonoksit zehirlenmesi yaşıyor olabilirsiniz.
Mavi ••• 	CO kapatma sisteminde arıza oluşmuş*. Briggs & Stratton yetkili bayisine danışın.

\*Mavi ışık, jeneratör çalışırken CO kapatma sisteminin doğru çalıştığını göstermek için 5 saniye boyunca yanıp söner.

### Adım 5: Jeneratörün Kapatılması Şekil 1 3

1. Tüm elektrik yüklerini KAPATIN ve jeneratör panelinin prizlerinden çekin. Elektrikli cihazların fişleri prize takılmış ve çalışır durumda iken motoru asla durdurmayın.
2. Motorun ve jeneratörün iç sıcaklıklarının kararlı duruma gelmesi için motoru bir dakika yüksüz çalıştırın.
3. Uzaktan çalıştırma anahtarının üzerindeki iki düğmeden birine (3) veya jeneratörün üzerindeki açma/kapama düğmesine (1, Z) basın.

# Bakım

## Bakım Planı

Saat veya takvim aralıklarını (hangisi daha önce gerçekleşirse) izleyin. Olumsuz koşullarda çalışırken daha sık bakım yapılması gerekir.

İlk 5 Saat
• Motor yağını değiştirin
Her 8 Saatte veya Günde Bir
• Artıkları temizleyin
• Motor yağ seviyesini kontrol edin
Her 25 Saatte veya Yılda Bir
• Motor hava filtresini temizleyin <sup>1,2</sup>
Her 50 Saatte veya Yılda Bir
• Susturucuyu ve kıvılcım tutucuyu kontrol edin <sup>1</sup>
Her 100 Saatte veya Yılda Bir
• Motor yağını değiştirin <sup>1</sup>
Yılda Bir
• Motor hava filtresini değiştirin <sup>1,2</sup>
• Bujiyi değiştirin

<sup>1</sup> Kirli veya tozlu koşullarda daha sık bakım yapın.

<sup>2</sup> Yetkili servis bayisine başvurun.

## Genel Tavsiyeler

Düzenli bakım dış mekan jeneratörünün performansını artırır ve ömrünü uzatır. Servis için herhangi bir Briggs & Stratton Yetkili Servis Bayisine başvurun. Kurulum ve önemli tamir işleri yalnız özel olarak eğitilmiş personel tarafından gerçekleştirilmelidir.

Jeneratörün garantisi kullanıcının kötü kullanımına veya ihmeline maruz kalan unsurları içermez. Garantiden tam olarak yararlanmak için kullanıcı jeneratöre bu kılavuzda belirtildiği gibi bakım yapmalıdır.



**UYARI!** Makinenin güvenliğini sağlamak için, sadece üreticinin orijinal yedek parçalarını veya üretici tarafından onaylı olanları kullanın.

Jeneratörünüzdeki bileşenlerin değiştirilmesi hakkında sorularınız olduğu zaman lütfen şu adresteki web sitemizi ziyaret edin: **BRIGGSandSTRATTON.COM**.



**DİKKAT** Aşırı yüksek ve düşük çalışma hızları küçük yaralanmalara neden olabilir. Motor hızını arttırmak için regülatör yayını, bağlantıları veya diğer parçaları kurcalamayın. Jeneratörü herhangi bir şekilde modifiye etmeyin.

## AB Kademe V: CO2 Değerleri

Briggs & Stratton Türevli Onaylı motorların CO2 değerleri BriggsandStratton.com adresinde arama çubuğuna CO2 yazarak bulunabilir.

## Akü Bakımı Şekil 2

Jeneratör, motor çalışırken aküyü şarj eden otomatik bir akü şarj devresine sahiptir. Jeneratör sık kullanılmıyorsa uygun şarjın korunması için akünün bir tampon şarj veya akü bakım cihazına (dahil değildir) bağlanması gerekir.

1. Akünün önündeki paneli çıkarın.

2. Aküdeki iki pimli konektörü jeneratörden çıkarın.

**İKAZ** 1,5 Amp şarj hızını aşmayın.

3. Tampon şarj veya akü bakım cihazıyla birlikte verilen talimatları uygulayın.

## Motor Bakımı

### Motor Yağının Değiştirilmesi Şekil 5 6 7



**DİKKAT** Kullanılmış motor yağını uzun süre veya tekrarlı şekilde cildinize temas ettirmekten kaçının. Kullanılmış motor yağının bazı laboratuvar hayvanlarında cilt kanserine neden olduğu gösterilmiştir. Yağ ile temas eden bölgeleri sabun ve su ile iyice yıkayın.



**ÇOCUKLARIN ERİŞEMEYECEĞİ YERDE TUTUN. KİRLETMEYİN. KAYNAKLARI KORUYUN. KULLANILMIŞ YAĞI TOPLAMA MERKEZLERİNE İADE EDİN.**

Yağı motor çalışma nedeniyle sıcak iken ve aşağıda belirtilen şekillerde değiştirin:

1. Yağ doldurma alanının üzerindeki kapağı çıkarın.
2. Boşaltma tapasını (**5, B**) çıkarın ve yağın tamamını uygun bir kaba boşaltın.
3. Yağ boşaltma tapasını yerine takın ve iyice sıkın. Yağ çubuğunu çıkarın (**5, A**).
4. Bir yağ hunisi kullanarak, tavsiye edilen yağı (yaklaşık 20 oz. (0,6 l)) yağ doldurma yerinin içine yavaşça dökün (**7**). Yağın çökmesi için bekleyin. Gösterge çubuğundaki Dolu işaretine (**6, A**) kadar doldurun.
5. Yağ seviyesi her kontrol edildiğinde yağ çubuğunu silerek temizleyin. Aşırı doldurmayın.
6. Yağ çubuğunu tekrar takın. Kapağı iyice sıkın.
7. Dökülebilecek yağı temizleyin.
8. Yağ doldurma alanının üzerindeki kapağı değiştirin.

## Bujiye Bakım Yapılması Şekil 1 10 11

Bujiyi değiştirmek motorunuzun daha kolay başlamasına ve daha iyi çalışmasına yardımcı olur.

1. İki adet bakım kapağı (1, K) vidasını gevşetin ve yan bakım kapağını sökün.
2. Bujiin çevresini temizleyin ve bujiin lastiğini sökün (10).
3. Bujiyi çıkarın ve inceleyin.
4. Elektrotlar oyulmuş, yanmış veya porselen çatlamış ise bujiyi değiştirin. Tavsiye edilen yedek bujiyi kullanın. Bkz. *Sık Kullanılan Servis Parçaları*.
5. Tel kalınlık mastarı ile elektrot açıklığını (11) kontrol edin ve gerekli ise buji açıklığını tavsiye edilen açıklığa tekrar ayarlayın (bkz. *Teknik Özellikler*).
6. Bujiyi takın ve iyice sıkın. Buji lastiğini tekrar takın.
7. Bakım kapağını takın ve vidaları elle sıkın.

### Kıvılcım Tutucu Kontrolü

Kıvılcım tutucuda hasar veya karbon engellemesi olup olmadığını kontrol edin. Bir hasar görüldüğü veya temizliğe gerek duyulması durumunda Briggs & Stratton Yetkili Servis Bayisi ile iletişime geçin.



**UYARI!** Susturucu bölgesi ile temas edilmesi yanıklara neden olarak ağır yaralanmaya yol açabilir.

- Jeneratörün üzerindeki uyarılara dikkat edin.
- Sıcak parçalara dokunmayın.

## Saklama

Jeneratörü 30 günden fazla saklayacak olduğunuz zaman onu depolamaya hazırlamak için aşağıdaki talimatları kullanın.

### Uzun Vadeli Depolama Talimatları

1. Jeneratörü *Temizleme* bölümünde belirtildiği şekilde temizleyin.
2. Motor hala sıcak iken motor yağını değiştirin, yağ karterinden yağı boşaltın. Tavsiye edilen sınıftan yağ ile tekrar doldurun. Bkz. *Motor Yağının Değiştirilmesi*.
3. Yakıt 30 günün üzerinde depolandığında bozulabileceğinden, jeneratördeki yakıtı işlemden geçirin veya boşaltın.

Eskiyen yakıt sistemde veya karbüratör parçalarında asit ve sakız birikintileri oluşmasına neden olabilir. Yakıtı taze tutmak için bir yakıt stabilizatörü kullanın.

Talimatlara uygun şekilde yakıt stabilizatörü eklendiği takdirde motordaki benzini boşaltmaya gerek kalmaz. Depolamadan önce stabilizatörün yakıt sistemine iyice karışması için motoru 2 dakika çalıştırın.

Motordaki benzine yakıt stabilizatörü katılmamış ise yakıt onaylanmış bir kap içine boşaltılmalıdır. Yakıt bitip de motor durana kadar çalıştırın. Tazeliği korumak için depolama kabında yakıt stabilizatörü kullanılması tavsiye edilir.



**UYARI!** Yakıt ve buharları son derece yanıcı ve patlayıcıdır ve yanıklara, yangına veya patlamaya neden olarak ölüme veya ağır yaralanmaya yol açabilir.

- Yakıtı veya depoda yakıt olacak şekilde donanımı depolarken fırınlardan, sobalardan, su ısıtıcılardan, giysi kurutucularından veya pilot alev veya diğer ateşleme kaynaklarından uzak tutun çünkü bunlar yakıt buharlarını ateşleyebilir.
- Yakıtı boşaltırken jeneratör motorunu kapatın ve kapağı çıkarmadan önce en az 2 dakika soğumasını bekleyin. Tanktaki basıncı boşaltmak için kapağı yavaşça gevşetin. Yakıt deposunu açık alanda boşaltın. Yakıtı kıvılcımlardan, açık alevlerden, pilot ateşlerden, ısıdan ve diğer tutuşturma kaynaklarından uzak tutun.
- Yakıt hatlarında, depoda, kapakta ve donanımda sık şekilde çatlak veya sızıntı kontrolü yapın. Gerekli ise değiştirin.
- 4. Aküyü, *Akü Bakımı* bölümünde belirtildiği şekilde şarj edin.
- 5. Jeneratörü temiz, kuru bir yerde saklayın ve üzerini nem tutmayan uygun bir koruyucu örtü ile örtün.



**UYARI!** Depolama örtüleri yangına neden olarak ölüme veya ağır yaralanmaya yol açabilir.

- Depolama örtüsünü sıcak veya çalışan jeneratörün üzerine koymayın. Örtüyü donanımın üzerine koymadan önce donanımın yeterli bir süre soğumasını bekleyin.

# Sorun Giderme

Sorun	Nedeni	Düzeltilmesi
Motor çalışıyor ancak hiç AC çıkışı yok.	<ol style="list-style-type: none"><li>1. Devre kesicilerden birisi açıktır.</li><li>2. Zayıf bağlantı veya kusurlu kablo takılmış.</li><li>3. Bağlı cihaz bozuk.</li><li>4. Kırmızı LED ışık sürekli. Jeneratör aşırı yüklü veya aşırı ısınmış.</li></ol>	<ol style="list-style-type: none"><li>1. Devre kesiciyi sıfırlayın.</li><li>2. Kontrol edin ve tamir edin.</li><li>3. İyi durumda olan başka bir cihaz bağlayın.</li><li>4. Bkz. <i>Jeneratör Kapasitesi</i>. Kontrol paneli üzerinde ANA RESET  düğmesine basın.</li></ol>
Motor yük olmadan iyi çalışıyor ancak yükler bağlandığı zaman "durma noktasına" geliyor.	<ol style="list-style-type: none"><li>1. Jeneratör aşırı yüklü.</li></ol>	<ol style="list-style-type: none"><li>1. Bkz. <i>Jeneratör Kapasitesi</i>.</li></ol>
Motor çalışmaya başlamıyor; çalışmaya başlıyor ve güçlükle çalışıyor veya çalışırken kapanıyor.	<ol style="list-style-type: none"><li>1. Yakıt valfini kapalı (🔒) konumuna getirin.</li><li>2. Düşük yağ düzeyi göstergesinin ışığı yanıyor. Düşük yağ seviyesi.</li><li>3. Hava temizleyicisi kirlenmiş.</li><li>4. Yakıt bitmiş.</li><li>5. Buji kablosu bujiye bağlı değil.</li><li>6. Yakıttan boğulmuş.</li></ol>	<ol style="list-style-type: none"><li>1. Yakıt valfini açık (🔓) konumuna çevirin.</li><li>2. Yağ karterini uygun düzeye kadar doldurun veya jeneratörü düz bir yüzeye yerleştirin.</li><li>3. Hava filtresini temizleyin veya değiştirin.</li><li>4. Yakıt deposunu doldurun.</li><li>5. Kabloyu bujiye bağlayın.</li><li>6. 5 dakika bekleyin ve motoru yeniden çalıştırın.</li></ol>
Motor kapanır ve CO Koruma LED'i kırmızı renkte yanıp söner (•• ••).	<ol style="list-style-type: none"><li>1. Jeneratör yanlış yerleştirilmiş.</li></ol>	<ol style="list-style-type: none"><li>1. Jeneratörü açık bir dış mekana taşıyın. İnsanları geri almadan önce tesisi havalandırın (ör. camları ve kapıları açın). Bkz. <i>CO Koruması Karbonmonoksit (CO) Kapatma Sistemi</i>.</li></ol>

Diğer tüm sorunlar için bir Briggs & Stratton yetkili bayisi ile görüşün.

## Teknik Özellikler

Çalıştırma Watt Değeri*	4.500
Nominal Watt Değeri**	3.700
AC Akımı:	
230 Volt	16,1 Amp
12 Volt DC'de	5,0 Amp
5 Volt DC'de	2,1 Amp
Frekans	50 Hz
Faz	Tek Faz
Hacim	224 cc (13,7 cu. inç)
Buji Boşluğu	0,7-0,8 mm (0,028-0,031 inç)
Yakıt Kapasitesi	13,25 Litre (3,5 ABD Galonu)
Yağ Kapasitesi	0,6 Litre (20 Ons)

## Sık Kullanılan Servis Parçaları

Buji	84001980
Motor Yağı Şişesi	100028
Sentetik Yağ Şişesi	100074

Parçaların ve şemaların tam listesine ulaşmak için lütfen BRIGGSandSTRATTON.COM adresini ziyaret edin.

\* Briggs & Stratton 628K'ye göre, jeneratörün elektrik motorlarını başlatmak için sağlayabileceği anlık elektrik akımı. Elektrik yüklerini sürekli olarak çalıştırmak için gereken gücü temsil etmez. Bu, bir motoru başlatırken anlık olarak sağlanabilen maksimum akım ile jeneratörün nominal voltajının çarpımıdır.

\*\* EN ISO 8528-13:2016'ya göre Jeneratör, İçten yanmalı pistonlu motor ile tahrik edilen jeneratör setleri - Bölüm 13: Güvenlik.

Not for  
Reproduction

## Sınırlı Garanti

Briggs & Stratton aşağıda belirtilen garanti süresi boyunca materyal veya işçilik olarak veya her ikisi birden kusurlu olan bir parçayı ücretsiz olarak onarmayı veya değiştirmeyi garanti eder. Onarım veya değiştirme için gönderilen ürünün ulaşım masrafları satın alan tarafından karşılanmalıdır. Bu garanti aşağıda belirtilen zaman süresine ve koşullara bağlı olarak geçerlidir. Garanti hizmeti için [www.SimplicityMfg.com](http://www.SimplicityMfg.com) adresindeki bayi bulma haritasını kullanarak en yakın Yetkili Servis Bayisini bulun. Satın alan Yetkili Servis ile temas kurmalı ve ürünü kontrol ve test için Yetkili Servise ulaştırmalıdır.

**Başka açık garanti yoktur. Anlaşılan garantiler belirli bir amaç için ticari elverişlilik ve uygunluk dahil aşağıdaki listede yazılı garanti süresi ile veya yasanın izin verdiği zamanla sınırlıdır.** Yasanın izin verdiği istisnalar dışında önemsiz veya dolaylı hasarlara karşı sorumluluk dahil değildir. Bazı devletler anlaşılan garantilerde garantinin süresine sınırlama getirilmesine izin vermemektedir ve bazı ülkeler önemsiz veya dolaylı hasarların hariç tutulmasına veya sınırlama getirilmesine izin vermemektedir. Bu nedenle sınırlamalar ve istisnalar sizin için geçerli olmayabilir. Bu garanti size özel bazı yasal haklar tanımaktadır; ayrıca eyalet ve ülkelere göre değişebilecek diğer haklardan da yararlanabilirsiniz.\*\*

## GARANTİ SÜRESİ

## Tüketici Kullanımı

## Ticari Kullanım

36 ay ▲

12 ay

▲ Akü (takılıysa) 3 ay tüketici kullanımı, ticari olmayan kullanım.

\*\* Avustralya'da – Ürünlerimiz Avustralya Tüketici Yasası kapsamından hariç tutulamayan garantiler içermektedir. Önemli bir arıza için değiştirme veya para iadesine ve makul görünen kayıp veya hasar için ödemeye hak kazanıyorsunuz. Ürünler kabul edilebilir kalitede değilse ve hata önemli bir tutarda değilse tamir edilmesine veya değiştirilmesine hak kazanıyorsunuz. Garanti hizmeti için BRIGGSandSTRATTON.COM üzerindeki bayi bulma haritasında en yakın Yetkili Servisi bulun. Veya 1300 274 447 numarayı arayın yahut e-postayla veya mektupla [salesenquires@briggsandstratton.com.au](mailto:salesenquires@briggsandstratton.com.au), Briggs & Stratton Australia Pty Ltd, 1 Moorebank Avenue, NSW, Australia, 2170 üzerinden iletişim kurun.

Garanti süresi, ilk perakende veya ticari tüketici tarafından satın alındığı tarihten itibaren başlar. "Tüketici kullanımı" bireysel tüketici tarafından kişisel mülkte kullanım anlamına gelmektedir. "Ticari kullanım" ticari, gelir elde etme veya kiralama amaçlı da dâhil olmak üzere diğer tüm kullanımları kapsamaktadır. Ürün bir kez ticari amaçlı kullanılırsa bu garantinin amaçları doğrultusunda ticari kullanım ürünü olarak değerlendirilecektir.

Satın alma belgelerinizi saklayın. Garanti hizmetinde ürünü ilk satın aldığınız tarihi ispat edemezseniz garanti süresi için ürünün imalat tarihi esas alınacaktır. Briggs & Stratton ürünlerinde garanti hizmeti almak için ürün kaydına gerek yoktur.

## GARANTİNİZ HAKKINDA

Garanti hizmeti yalnız Yetkili Briggs & Stratton Servisleri aracılığıyla verilmektedir. Garanti kapsamındaki onarımlar en kısa sürede yapılmaktadır, fakat bazı garanti hizmeti talepleri uygun olmayabilir. Bu garanti sadece malzeme ve işçilikten kaynaklanan kusurları kapsamaktadır. Yanlış veya kötü kullanım, yanlış bakım ya da onarım, normal aşınma ve yıpranma veya eski veya onaylanmayan yakıttan kaynaklanan hasarları kapsamamaktadır.

**Uygun Olmayan Kullanım ve Kötü Kullanım** - Bu ürünün düzgün, amaca uygun kullanıma şekli Kullanma Rehberinde açıklanmaktadır. Bu ürünün hasar gördükten sonra Kullanma Rehberinde tanımlanmayan bir şekilde kullanılması bu garantiyi kapsamaz. Ürün üzerindeki seri numarası çıkarılmışsa veya ürün herhangi bir şekilde değişikliğe uğramışsa yahut ürünün kötü kullanıldığı darbe hasarı veya su/kimyasal korozyon gibi kötü kullanma kanıtları ile görülüyorsa ürün garanti kapsamı dışında kalır.

**Uygun Olmayan Bakım veya Tamirat** - Bu ürün Kullanma Rehberinde yazılı işlemlere ve programlara uygun olarak kullanılmalı ve gerçek veya eşdeğeri Briggs & Stratton parçaları kullanılarak bakım veya onarım yapılmalıdır. Bakım eksikliğinin veya orijinal parça kullanılmamanın neden olduğu hasar garanti kapsamında değildir.

**Normal Aşınma ve Yıpranma** - Birçok mekanik gereç gibi üniteniz düzgün kullanılsa ve bakılsa bile yıpranır. Bu garanti donanımın bir parçasının ömrünü aşan normal kullanımda ortaya çıkan tamiratları kapsamaz. Filtreler, kayışlar, kesici bıçaklar ve fren balataları (motor fren balataları hariç) gibi bakım ve yıpranmaya tabi ürünler, kusurların nedeni materyal veya işçilik hatası değilse, yalnız yıpranma özellikleri nedeniyle garanti kapsamında değildir.

**Eski veya Onaylanmayan Yakıt** - Bu ürünün düzgün çalışması için Kullanım Kılavuzunda belirtilen kriterlere uygun yeni yakıt kullanmak gerekir. Bayat yakıt veya onaylanmamış yakıt (E15 veya E85 etanol karışımları gibi) kullanılmasının neden olduğu motor veya donanım hasarı garanti kapsamında değildir.

**Kapsam Dışındaki Diğer Nedenler** - Bu garanti kaza, kötü kullanım, modifikasyon, değişiklik, yanlış servis, donma veya kimyasal bozunmadan kaynaklanan hasarları kapsamaz. Ürünle birlikte orijinal ambalajda olmayan ekler veya aksesuarlar da hariçtir. Kullanım amaçlı güç yerine ana güç kaynağı veya yaşam destek uygulamalarında kullanılan donanıma uygun güç kaynağı için garanti yoktur. Bu garanti kullanılmış, revizyondan geçirilmiş, ikinci el veya demonstrasyon amaçlı donanım veya motorlar için geçerli değildir. Bu garantiye imalatçının kontrolü dışındaki doğal afetler ve diğer fors majör olaylar da dahil değildir.



Not for reproduction